

GLD8823-675

DEU

eLyricon™

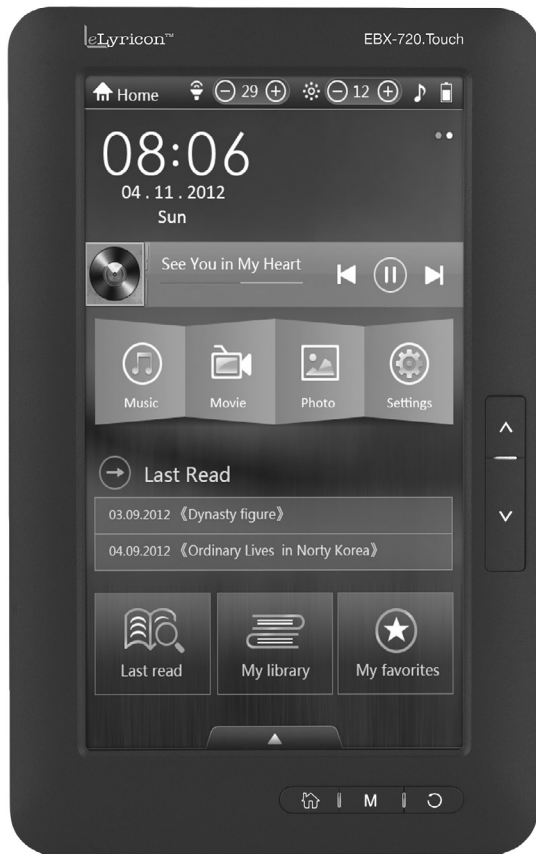

BEDIENUNGSANLEITUNG

„EBX-720.Touch“

eBook-Reader & Mediaplayer  
mit 17,8 cm/7" Farb TFT

# Inhaltsverzeichnis

<b>Ihr neuer eBook-Reader &amp; Mediaplayer</b> .....	<b>4</b>
Lieferumfang .....	4
<b>Wichtige Hinweise zu Beginn</b> .....	<b>5</b>
Sicherheitshinweise .....	5
Hinweise zu Akkus und deren Entsorgung .....	5
Konformitätserklärung .....	6
<b>Produktdetails</b> .....	<b>7</b>
Funktion der Gerätetasten	
<b>Inbetriebnahme</b> .....	<b>9</b>
Akku aufladen .....	9
Ein- und ausschalten .....	9
Bildschirmschoner .....	9
Allgemeine Navigation über Touchscreen .....	9
Allgemeine Navigation über Funktionstasten .....	9
Speicherkarte einsetzen und entnehmen .....	10
Verbindung mit einem Computer .....	10
<b>Das Hauptmenü</b> .....	<b>11</b>
<b>Einstellungen</b> .....	<b>13</b>
Batteriestatus .....	13
Sprache .....	13
Auto ausschalten .....	13
Bildschirm ausschalten .....	13
Tastenton .....	13
Helligkeit .....	13
Kalibrierung .....	13
System-Informationen .....	13
Hintergrund .....	13
Werkseinstellung wiederherstellen .....	13
Aufnahme gelöscht .....	13
<b>eBooks</b> .....	<b>14</b>
eBooks lesen .....	14
eBook-Menüleiste .....	15
Lesezeichen öffnen .....	15
Lesezeichen löschen .....	16
Schrift-Kodierung .....	16

<b>Musikwiedergabe</b> .....	<b>17</b>
Update .....	17
Bibliothek .....	17
Dateien .....	17
Musikwiedergabe über Tasten-Navigation .....	17
Musikwiedergabe über Touchscreen-Navigation .....	18
Weitere Einstellungsoptionen .....	19
<b>Videos</b> .....	<b>20</b>
Filmwiedergabe über Touchscreen-Navigation .....	21
TV-Out-Funktion .....	21
<b>Radiowiedergabe</b> .....	<b>22</b>
<b>Aufnahme</b> .....	<b>23</b>
<b>Bildwiedergabe</b> .....	<b>24</b>
<b>Dateien</b> .....	<b>25</b>
<b>Kalender</b> .....	<b>25</b>
Datum und Uhrzeit einstellen .....	25
<b>Fehlersuche</b> .....	<b>26</b>
<b>Technische Daten</b> .....	<b>26</b>

# Ihr neuer eBook-Reader & Mediaplayer

## **Sehr geehrte Kundin, sehr geehrter Kunde,**

vielen Dank für den Kauf dieses eBook-Readers. Mit diesem Gerät tragen Sie eine ganze Bibliothek in Ihrer Handtasche mit sich herum. Mit dem integrierten Mediaplayer können Sie zusätzlich Musik hören und auf dem hochauflösenden Display Fotos und sogar Filme ansehen.

Bitte lesen Sie diese Bedienungsanleitung sorgfältig durch und befolgen Sie die aufgeführten Hinweise und Tipps, damit Sie Ihren neuen eBook-Reader optimal einsetzen können.

### **Lieferumfang**

- eBook-Reader
- USB-Netzteil
- USB-Kabel (USB-A auf Mini-USB)
- TV-Out-Kabel
- Kopfhörer
- Bedienungsanleitung

Zusätzlich benötigt: microSD-Karte bis 16 GB

# Wichtige Hinweise zu Beginn

## Sicherheitshinweise

- Diese Bedienungsanleitung dient dazu, Sie mit der Funktionsweise dieses Produktes vertraut zu machen. Bewahren Sie diese Anleitung daher stets gut auf, damit Sie jederzeit darauf zugreifen können.
- Ein Umbauen oder Verändern des Produktes beeinträchtigt die Produktsicherheit. Achtung Verletzungsgefahr!
- Öffnen Sie das Produkt niemals eigenmächtig. Führen Sie Reparaturen nie selbst aus!
- Behandeln Sie das Produkt sorgfältig. Es kann durch Stöße, Schläge oder Fall aus bereits geringer Höhe beschädigt werden.
- Halten Sie das Produkt fern von Feuchtigkeit und extremer Hitze.
- Tauchen Sie das Produkt niemals in Wasser oder andere Flüssigkeiten.
- Technische Änderungen und Irrtümer vorbehalten!



## Hinweise zu Akkus und deren Entsorgung

- Akkus gehören **nicht** in den Hausmüll. Als Verbraucher sind Sie gesetzlich verpflichtet, gebrauchte Akkus zur fachgerechten Entsorgung zurückzugeben.
- Sie können Ihre Akkus bei den öffentlichen Sammelstellen in Ihrer Gemeinde abgeben oder überall dort, wo Akkus der gleichen Art verkauft werden.
- Akkus gehören nicht in die Hände von Kindern.
- Akkus, aus denen Flüssigkeit austritt, sind gefährlich. Berühren Sie diese nur mit geeigneten Handschuhen.
- Versuchen Sie nicht, Akkus zu öffnen und werfen Sie Akkus nicht ins Feuer.
- Nehmen Sie den Akku aus dem Gerät, wenn Sie es für längere Zeit nicht benutzen.
- Verwenden Sie nur den mitgelieferten oder einen passenden gleichwertigen Akku

**Konformitätserklärung**

Hiermit erklärt PEARL.GmbH, dass sich das Produkt GLD8823 in Übereinstimmung mit der EMV-Richtlinie 2004/108/EG und der RoHS-Richtlinie 2011/65/EU befindet.

PEARL.GmbH, PEARL-Str. 1-3, 79426 Buggingen, Deutschland



Leiter Qualitätswesen

Dipl. Ing. (FH) Andreas Kurtasz

05.08.2013

Die ausführliche Konformitätserklärung finden Sie unter [www.pearl.de/support](http://www.pearl.de/support). Geben Sie dort im Suchfeld die Artikelnummer GLD8823 ein.

# Produktdetails

1. Ein/Aus-Taste Bildschirm
2. Lautstärke(+)/(-)-Taste
3. Zurück-Taste
4. OK-Taste
5. Home-Taste
6. Navigationstasten 1/2
7. microSD-Kartenslot
8. Mikrofon
9. Netzteilanschluss
10. USB-Anschluss
11. Kopfhörer-Anschluss/T
12. Ein/Aus-Schalter

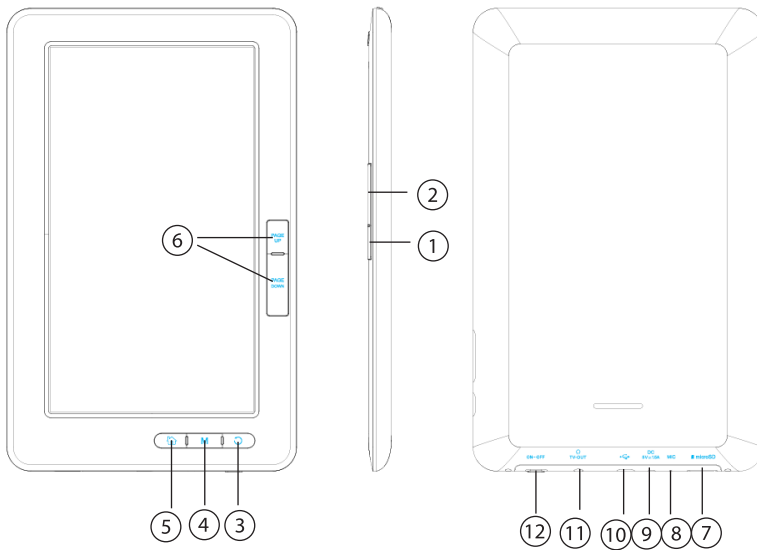

## Funktion der Gerätetasten

1	Navigationstaste 1	Nutzen Sie diese Taste, um in einem Menü nach oben zu navigieren oder um zum vorherigen Eintrag (z.B. die vorherige Seite in einem eBook oder das vorherige Musikstück in einer Playlist) zu wechseln.
2	Navigationstaste 2	Nutzen Sie diese Taste, um in einem Menü nach unten zu navigieren oder um zum vorherigen Eintrag (z.B. die vorherige Seite in einem eBook oder das vorherige Musikstück in einer Playlist) zu wechseln.
3	Zurück-Taste	Drücken sie diese Taste, um eine Ebene zurück zu wechseln, z.B. um im Explorer in den übergeordneten Ordner zurückzukehren oder von einer eBook-Darstellung in die E-Book-Auswahl zurückzukehren.
4	OK-Taste	Drücken Sie diese Taste, um eine Auswahl zu bestätigen, weitere Menüpunkte zu öffnen oder eine Datei abzurufen.
5	Lautstärke(+)/(-)-Taste	Mit dieser Taste können Sie die Lautstärke erhöhen oder reduzieren.
6	Bildschirmtaste Ein/Aus	Mit dieser Taste können Sie den Bildschirmschoner manuell ein-oder ausschalten.
7	Ein/Aus-Schalter/HOLD-Taste	Schieben Sie den Schalter nach rechts auf „EIN“, um den eBook-Reader einzuschalten. Schieben Sie den Schalter nach links auf „AUS“, um die HOLD-Funktion zu aktivieren, um weitere Tasteneingaben zu verhindern.
8	Home-Taste	Mit dieser Taste können Sie aus jeder Position heraus ins Hauptmenü wechseln.



# Inbetriebnahme

## Akku aufladen

Schließen Sie den EBX-720.Touch über das mitgelieferte USB-Kabel und das USB-Netzteil an eine Steckdose an. Der eBook-Reader wird nun aufgeladen. Alternativ können Sie den eBook-Reader auch über den PC aufladen. Verbinden Sie ihn dazu über das mitgelieferte USB-Kabel mit einem freien USB-Anschluss Ihres Computers. Klicken Sie dann in der Taskleiste Ihres Betriebssystems unten rechts auf **Hardware sicher entfernen** und dort auf **Wechseldatenträger auswerfen**. Der eBook-Reader wird aufgeladen.

## Ein- und ausschalten

Schieben Sie zuerst den EIN/AUS-Schalter an der Unterseite des eBook-Readers nach rechts auf „EIN“. Drücken Sie nun die  -Taste einige Sekunden, um den EXB-720.Touch einzuschalten. Um den Reader wieder auszuschalten, schieben Sie den EIN/AUS-Schalter nach links auf „AUS“.

## Bildschirmschoner

Der Bildschirmschoner schaltet sich automatisch ein, um Energie zu sparen, sobald Sie den Reader eine Weile nicht berühren. Durch Drücken der  -Taste aktivieren Sie den Bildschirm wieder. Sie können in den Einstellungen unter **Bildschirm ausschalten** die Zeit einstellen, nach der sich der Bildschirm automatisch ausschaltet. Wenn Sie diese Funktion ganz ausschalten wollen, wählen Sie „Immer eingeschaltet“.



### HINWEIS

*Laufende Programme werden durch das Einschalten des Bildschirmschoners nicht beendet.*

## Allgemeine Navigation über Touchscreen

Sie können alle Menüs aufrufen und innerhalb der Menüs navigieren, indem Sie die entsprechenden Icons auf dem Bildschirm mit leichtem Druck berühren.

## Allgemeine Navigation über Funktionstasten

Betätigen Sie die Navigationstaste 1 oder Navigationstaste 2 in Menüs, um zu den gewünschten Menüeinträgen zu navigieren. Mit der OK-Taste rufen Sie einen Eintrag auf, wechseln in einen Unterordner, öffnen eine Datei oder bestätigen eine Eingabe. Drücken Sie die Zurück-Taste, um zur vorherigen Menüebene zu wechseln oder eine Eingabe abzubrechen.

**ACHTUNG!**

*Im Hauptmenü können Sie die Funktionen ausschließlich über Touchscreen aufrufen, die Tasten-Navigation steht nur in den Untermenüs zur Verfügung.*

**Speicherkarte einsetzen und entnehmen**

Schieben Sie die microSD-Karte in den Kartenslot an der Unterseite des eBook-Readers. Die Kontakte müssen zum Reader und zur Vorderseite des Readers zeigen. Ein Federwiderstand muss überwunden werden. Die Speicherkarte ist richtig eingesetzt, wenn sie nicht mehr aus dem Slot herausrutscht. Um die microSD-Karte zu entnehmen, drücken Sie sie leicht in den Kartenslot hinein und lassen Sie sie anschließend los. Nun können Sie die Karte leicht aus dem Slot entnehmen.

**ACHTUNG!**

*Wenden Sie beim Einsetzen der Speicherkarte auf keinen Fall Gewalt an! Die Karte muss sich leicht einstecken lassen, andernfalls haben Sie die Karte falsch herum eingesetzt oder die Karte hat ein falsches Format.*

**Verbindung mit einem Computer**

Um Ihren eBook-Reader an einen Computer anzuschließen, verbinden Sie ihn über das mitgelieferte USB-Kabel mit einem USB-Anschluss des Computers. Der Computer erkennt das Gerät und installiert automatisch die passenden Treiber. Ihr eBook erscheint unter Arbeitsplatz/Computer als zusätzliches Laufwerk. Sie können über den Windows Explorer Daten auf dem eBook-Reader speichern. Um die Verbindung zu trennen, klicken Sie unten rechts in der Taskleiste Ihres Computers auf das USB-Symbol und wählen Sie **Gerät auswerfen**. Anschließend können Sie das USB-Kabel vom Computer entfernen.

# Das Hauptmenü

Wenn Sie den eBook-Reader einschalten, öffnet sich das Hauptmenü mit einer Übersicht über die Funktionen des eBook-Readers.





## **ACHTUNG!**



*Im Hauptmenü können Sie ausschließlich über die Touchscreen-Funktion navigieren.*



## **HINWEIS:**

Drücken Sie das Icon , um weitere Funktionen aufzurufen oder zu verbergen.

Zuletzt gelesen	Sie finden hier eine Übersicht über alles, was Sie zuletzt gelesen haben.
Bibliothek	Drücken Sie das Icon  , um eBooks in verschiedenen Textformaten anzuzeigen. Wählen Sie das gewünschte Format, indem Sie auf das entsprechende Icon drücken.
Favoriten	Mit dieser Funktion öffnen Sie eine Liste Ihrer bevorzugten Bücher oder kennzeichnen bevorzugte Bücher.
Dateien	Öffnet den Dateibrowser, mit dem Sie die gespeicherten Dateien einsehen und verwalten können.
Videos	Öffnet den Filmwiedergabe-Modus und eine Übersicht aller gespeicherter Film.
Musik	Öffnet den Musikwiedergabe-Modus und eine Übersicht aller gespeicherten Musiktitel.
Bilder	Öffnet den Bildwiedergabe-Modus und eine Übersicht der gespeicherten Bilder.
E-Book	Öffnet das eBook und eine Übersicht der gespeicherten eBooks. 
Radio	Öffnet die Radio-Funktion.
Kalender	Stellen Sie das Datum und die Uhrzeit ein.
Mikrofon	Mit dieser Funktion können Sie Tonaufnahmen starten, wiedergeben und löschen.
Einstellungen	Hier können Sie verschiedene Einstellungen für das Gerät vornehmen und festlegen.
Rechner	Hier finden Sie einen Taschenrechner.
Power	Hier können Sie sich einen Überblick über den Stromverbrauch, die Stromspannung und die verbleibende Einsatzzeit des Readers verschaffen.

Helligkeit	Drücken Sie die Icons (+) oder (-) oben rechts neben dem Icon  , um die Helligkeitseinstellungen anzupassen.
Lautstärke	Drücken Sie die Icons (+) oder (-) oben rechts neben dem Icon  , um die Lautstärkeinstellungen anzupassen.

# Einstellungen

Unter dem Menüpunkt „Einstellungen“ können Sie verschiedene Einstellungen vornehmen, die für den gesamten eBook-Reader gültig sind. Um zum Hauptmenü zurückzukehren, drücken Sie das Icon 

## **Batteriestatus**

Hier können Sie sich einen Überblick über den Stromverbrauch, die Stromspannung und die verbleibende Einsatzzeit des Readers verschaffen.

## **Sprache**

Wählen Sie eine Sprache als Standardeinstellung für Ihren eBook-Reader aus.

## **Auto ausschalten**

Hier haben Sie die Möglichkeit, festzulegen, wann sich Ihr eBook-Reader automatisch ausschaltet.

## **Bildschirm ausschalten**

Stellen Sie die Zeit ein, nach der sich der Bildschirmschoner automatisch einschaltet.

## **Tastenton**

Zum Ein- und Ausschalten des Tastentons.

## **Helligkeit**

Stellen Sie hier die Helligkeit des eBook-Displays ein.

## **Kalibrierung**

Drücken Sie(+), um den Bildschirm zu kalibrieren.

## **System-Informationen**

Hier erhalten Sie einen Überblick über das System, z.B. über die Speicherkapazität Ihrer Festplatte und der SD-Karte.

## **Hintergrund**

Wählen Sie hier einen Hintergrund für das Display Ihres eBooks aus.

## **Werkseinstellung wiederherstellen**

Um die Werkseinstellung wiederherzustellen, tippen Sie auf „Ja“. Beachten Sie hierbei, dass Ihre persönlichen Einstellungen verloren gehen.

## **Aufnahme gelöscht**

Hier können Sie Aufnahmen löschen

# eBooks



## HINWEIS

DRM (Digital Rights Management ) und Adobe Digital Editions UM mit DRM geschützte Bücher lesen zu können, muss »Adobe Digital Editions« auf dem Computer installiert sein und eine Adobe-ID sowie ein Passwort vorhanden sein. Die Adobe-ID berechtigt Sie, DRM-geschützte Dateien zwischen mehreren Computern oder Geräten zu transferieren und zu lesen. Einen kostenlosen Download der Software finden Sie unter [www.adobe.com/products/digitaleditions](http://www.adobe.com/products/digitaleditions). Dort finden Sie ebenfalls die kostenlose Autorisierung für die Adobe ID.

## eBooks lesen

Öffnen Sie die eBook-Funktion, indem Sie im Hauptmenü auf den Menüpunkt **eBook** tippen und mit der OK-Taste bestätigen. Auf dem Display erscheint nun **Lokales Laufwerk (e:)**. Durch nochmaliges Drücken der OK-Taste gelangen Sie zur Übersicht der von Ihnen gespeicherten eBooks. Um in einem eBook lesen zu können, wählen Sie es entweder mithilfe der Navigationstasten 1/2 aus und bestätigen Sie mit der OK-Taste. Alternativ können Sie ein eBook auch öffnen, indem Sie auf das entsprechende Icon auf dem Bildschirm drücken. Das eBook wird nun geöffnet. Mit der Navigationstaste 1 und Navigationstaste 2 oder indem Sie auf die Pfeiltasten auf dem Bildschirm drücken, können Sie vor- und rückwärts blättern. Sie kehren zum vorherigen Menü zurück, indem Sie die Zurück-Taste  drücken.







## HINWEIS:

Falls Sie zuvor schon in dem von Ihnen gewählten eBook gelesen haben, fragt Sie der Reader, ob die Ansicht des eBooks an der gleichen Stelle fortgesetzt werden soll.

## eBook-Menüleiste

Sobald Sie ein eBook geöffnet haben, können Sie eine Menüleiste für weitere Optionen aufrufen. Drücken Sie hierzu die OK-Taste oder auf eine beliebige Stelle auf dem Bildschirm. Das Menü wird unten im Display eingeblendet. Um die Menüleiste wieder auszublenden, drücken Sie die Zurück-Taste  oder ein weiteres Mal auf den Bildschirm.

	Blättert automatisch die Seite um.
	Lesezeichen hinzufügen, öffnen oder löschen
	Hintergrundmusik abspielen
	eBook-Seite aufrufen: Drücken Sie die OK-Taste. Drücken Sie die Seite, die Sie aufrufen wollen und bestätigen Sie mit „OK“. Der Reader ruft dann die entsprechende Seite auf.
	Display-Modus-Einstellung: Wählen Sie die Ausrichtung des Seitenlayouts.

## Lesezeichen hinzufügen

Während des Lesens können Sie interessante Seiten in Ihrem eBook markieren, indem Sie ein Lesezeichen setzen. Dazu bestätigen Sie entweder mit der OK-Taste die angewählte Option „Hinzufügen“ oder wählen Sie sie direkt, indem Sie auf das Icon drücken. Es öffnet sich ein neues Kontextmenü. Sie können insgesamt acht Lesezeichen setzen. Speichern Sie Ihre Eingabe, indem Sie die OK-Taste drücken. Alternativ können Sie auch ein Lesezeichen setzen, indem Sie auf das entsprechende Icon drücken.

## Lesezeichen öffnen







Um ein Lesezeichen zu öffnen, wählen Sie die Option „Öffnen“ und bestätigen Sie, indem Sie entweder auf das Icon oder auf die OK-Taste drücken. Wählen Sie mit den Navigationstasten 1/2 oder indem Sie auf das Icon drücken, das gewünschte Lesezeichen und bestätigen Sie bei der Tasten-Navigation nochmals mit der OK-Taste. Der Reader öffnet nun die Seite, die mit dem Lesezeichen markiert wurde.

## Lesezeichen löschen

Um ein Lesezeichen zu löschen, wählen Sie die Option „Löschen“ und bestätigen Sie entweder durch Druck auf das Icon oder mit der OK-Taste. Wählen Sie mit den Navigationstasten 1/2 das Lesezeichen aus, das Sie löschen wollen und bestätigen Sie mit der OK-Taste oder löschen Sie es direkt, indem Sie auf das entsprechende Icon drücken.

## Schrift-Kodierung

Wenn Sie das Icon  drücken, öffnet sich ein Untermenü mit verschiedenen Einstellungsoptionen:

	Schriftgröße einstellen
	Display-Hintergrund einstellen
	Schriftfarbe einstellen
	Zeit einstellen, wann die Seite automatisch umgeblättert wird
	Bildschirm um 90 Grad drehen
	Blättern
	Automatisches Blättern ein- oder ausschalten
	Automatische Schriftgrößeneinstellung ein- und ausschalten.



# Musikwiedergabe

Wählen Sie im Hauptmenü den Menüpunkt **Musik** um die Musikwiedergabe zu öffnen. Es öffnet sich nun ein neues Fenster.

## **Update**

Neu auf dem eBook-Reader gespeicherte Dateien sind möglicherweise noch nicht in die Datenbank übertragen und stehen daher noch nicht für die Sortierung zur Verfügung. Mit dem Update aktualisieren Sie die Datenbank.

## **Bibliothek**

Sie haben die Möglichkeit, die gespeicherte Musik nach verschiedenen Kategorien, z.B. Interpret, Album, Genre, Bewertung oder Jahr aufzurufen und abzuspielen. Sie können sich auch einen Überblick über alle Musikstücke oder Ihre Favoriten verschaffen.

## **Dateien**

Hier finden Sie alle Musiktitel, die Sie auf Ihrem Laufwerk gespeichert haben. Wählen Sie die gewünschte Kategorie, um die Musiktitel anzuzeigen und bestätigen Sie Ihre Auswahl mit der OK-Taste, um das Musikstück abzuspielen.







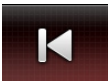

## **Musikwiedergabe über Tasten-Navigation**

- Drücken Sie die Navigationstasten 1/2, um zum vorherigen oder nächsten Stück zu wechseln.
- Halten Sie die Tasten gedrückt, um das aktuelle Stück vor- oder zurück zu spulen.
- Drücken Sie die Lautstärke-Taste nach oben oder unten, um die Lautstärke einzustellen.





## Musikwiedergabe über Touchscreen-Navigation

Alternativ können Sie alle Funktionen über Druck auf die entsprechenden Icons aufrufen.



Während Musik abgespielt wird, wird am unteren Bildrand eine Menüleiste eingeblendet, die Sie über Touchscreen-Navigation bedienen können:

	Drücken Sie die Taste kurz, um den vorherigen Titel abzuspielen, drücken Sie lang, um schnell zurück zu spulen.
	Drücken Sie die Taste kurz, um den nächsten Titel abzuspielen, drücken Sie lang, um schnell vorwärts zu spulen.
	Titel abspielen.
	Titel pausieren.
	Weitere Einstellungsoptionen aufrufen.
	Favoritenanzeige
	Abspielanzeige
	Drücken Sie die Taste, um ins vorherige Menü zurückzukehren.

## Weitere Einstellungsoptionen

	Abspielzyklus: Einmalig → Alle wiederholen → Der Reihe nach → Zufällig.
	Audioeinstellung: Wählen Sie zwischen verschiedenen Audiovoreinstellungen wie z.B. Bass, Jazz, Vocal und Dance.
	Bewertung: Fertigen Sie Ihre persönliche Favoritenliste an, indem Sie den Musikstücken Sterne zuweisen.
	Schriftfarbe: Verändern Sie die Schriftfarbe der Songtexte nach Belieben.









In der oberen Menüleiste des Displays stehen Ihnen noch weitere Einstellungsoptionen zur Verfügung:

	Album, Interpret und Titel einblenden.
	Akustisches Spektrum einblenden.
	Songtexte ein- und ausblenden.

# Videos

Wählen Sie im Hauptmenü den Menüpunkt **Videos**, um die Filmwiedergabe zu öffnen.

- Filmwiedergabe über Tasten-Navigation  
Drücken Sie kurz die Navigationstaste 1, um zum Anfang des Films zu spulen. Halten Sie die Taste länger gedrückt, um den Schnellrücklauf zu starten.
- Drücken Sie kurz die Navigationstaste 2, um den nächsten Film abzuspielen. Halten Sie die Taste länger gedrückt, um den Schnellvorlauf zu starten.
- Drücken Sie die OK-Taste, um weitere Einstellungsoptionen aufzurufen:

	Titel: Wählen Sie einen Track aus.
	Untertitel: Blenden Sie den Untertitel manuell ein- oder aus.
	Untertitel-Einstellung: Legen Sie fest, ob Sie, falls vorhanden, eine Untertitel-Einblendung wünschen oder nicht. Diese Einstellung gilt für alle Filme.
	Bildformat: Sie können zwischen verschiedenen Bildschirmformaten wählen.
	Abspielzyklus: Einmalig, Alle wiederholen. Der Reihe nach, Zufällig.
	Stereo-Einstellung: Wählen Sie zwischen Stereo-oder Mono-Wiedergabe.
	Größe Untertitel: Hiermit legen Sie die Schriftgröße der Untertitel fest.
	Farbe Untertitel: Wählen Sie, in welcher Farbe die Untertitel einge- spielt werden sollen.









## HINWEIS:

Alternativ können Sie dieses Menü auch über Druck auf das Icon  aufrufen.

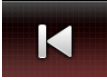
## Filmwiedergabe über Touchscreen-Navigation

Alle Funktionen können Sie auch aufrufen, indem Sie auf die entsprechenden Icons drücken.

Während der Film abgespielt wird, wird am unteren Bildrand eine Menüleiste eingeblendet, die Sie über Touchscreen-Navigation bedienen können:







	Drücken Sie die Taste, um zum vorherigen Videosequenz bzw. -aufnahme zurückzukehren.
	Drücken Sie die Taste, um zum nächsten Videosequenz bzw. -aufnahme zu springen.
	Drücken Sie die Taste, um den Film abzuspielen.
	Drücken Sie die Taste, um zu pausieren.
	Drücken Sie die Taste, um weitere Einstellungsoptionen aufzurufen.
	Drücken Sie die Taste, um ins übergeordnete Menü zurückzukehren.

## TV-Out-Funktion

Schließen Sie den EBX-720.Touch mithilfe des mitgelieferten TV-Out-Kabels an Ihren Fernseher an. Drücken Sie auf dem eBook-Reader auf **Videos+**, um Sie die Filmwiedergabe-Funktion aufzurufen. Wählen Sie einen Film aus. Wählen Sie unter den erweiterten Einstellungsoptionen die Funktion **Bildformat**. Ein Untermenü öffnet sich. Wählen Sie das korrekte Abspielformat (NTSC oder PAL) aus. Der Film wird nach circa 5 Sekunden über Ihren Fernseh Bildschirm abgespielt.





# Radiowiedergabe

Wählen Sie im Hauptmenü den Menüpunkt **Radio**, um Radio zu hören. Drücken Sie die Navigationstasten 1/2, um die gewünschte Sendefrequenz einzustellen. Drücken sie die Ok-Taste, um weitere Einstellungsoptionen aufzurufen:

	Automatischer Suchlauf.
	Sender hinzufügen: Speichern Sie Ihre favorisierten Sender. Sie können bis zu 12 Sender speichern.
	Sender abrufen: Rufen Sie Ihre gespeicherten Sender ab.
	Sender löschen: Löschen Sie Ihre gespeicherten Sender.
	Drücken Sie die Taste, um ins übergeordnete Menü zurück zu kehren.
	Hier können Sie manuell nach den nächsten verfügbaren Radiosendern suchen.









# Aufnahme

Wählen Sie im Hauptmenü den Punkt **Aufnahme**, wenn Sie eine Tonaufnahme machen wollen. Drücken Sie die OK-Taste, um die Aufnahme zu starten. Drücken Sie die OK-Taste erneut, um die Aufnahme zu beenden. Alternativ drücken Sie die entsprechenden Icons auf dem Bildschirm:

	<p>Drücken Sie die Taste, um die Aufnahme zu starten. Drücken Sie ein weiteres Mal, um die Aufnahme zu stoppen.</p>
	<p>Drücken Sie die Taste, um die Tonqualität einzustellen. Je besser die Aufnahmequalität ist, umso mehr Speicherplatz benötigt die Datei.</p>
	<p>Drücken Sie die Taste, um zur Übersicht aller Ihrer Tonaufnahmen gelangen. Drücken Sie auf das Icon, um die gewünschte Aufnahme anzuhören.</p>
	<p>Drücken Sie die Taste, um ins vorherige Menü zurückzukehren.</p>

# Bildwiedergabe

Wählen Sie im Hauptmenü den Menüpunkt **Bilder**, um die Bildwiedergabe zu öffnen. Das Display zeigt zunächst das Laufwerk an. Bestätigen Sie mit der OK-Taste oder durch Drücken des Icons. Sie kommen nun zur Bildübersicht. Mit den Navigationstasten 1/2 können Sie ein Bild auswählen und durch Drücken der OK-Taste aufrufen. Alternativ können Sie das Bild aufrufen, indem Sie auf das entsprechende Icon drücken. Wenn Sie ein Foto angewählt haben, drücken Sie die OK-Taste oder drücken Sie eine beliebige Stelle auf dem Bildschirm, um weitere Einstellungsoptionen aufzurufen:

	Diashow: Die Bilder werden nacheinander gemäß Ihrer Voreinstellung unter der Einstellungsoption „Automatischer Abspielmodus“ angezeigt.
	Seitenausrichtung: Legen Sie die Seitenausrichtung fest. Durch Drücken der OK-Taste dreht sich das Bild jeweils um 90° im Gegenuhrzeigersinn.
	Bildübersicht: Wählen Sie aus der Bildübersicht ein Bild aus, das Sie anschauen möchten.
	Musikwiedergabe: Sie können beim Betrachten Ihrer Bilder auch Musik hören. Drücken Sie das Icon und ein Pop-Up-Menü wird angezeigt. Wählen Sie mithilfe der Pfeiltasten den gewünschten Musiktitel aus Ihrer Musikbibliothek aus. Zum Anhören bzw. Pausieren drücken Sie die Play/Pause-Taste. Schließen Sie das Menü durch Druck auf das Kreuzsymbol oben rechts.
	Automatischer Abspielmodus: Sie haben die Wahl zwischen diversen Abspieloptionen. Stellen Sie die gewünschte Option ein. In der Diashow werden die Bilder dann entsprechend angezeigt.
	Abspielzyklus: Legen Sie die hier die Reihenfolge fest, in welcher die einzelnen Bilder in der Diashow gezeigt werden sollen.
	Abspielzeit: Legen Sie hier manuell fest, wie lange jedes einzelne Bild in der Diashow gezeigt wird.
	Drücken Sie die Taste, um ins vorherige Menü zurück zu kehren.











# Dateien

Wählen Sie im Hauptmenü den Menüpunkt **Dateien**, um einen Überblick über alle auf Ihrem eBook-Reader gespeicherten Dateien zu erhalten. Das Display zeigt zunächst das Laufwerk an. Bestätigen Sie mit der OK-Taste oder durch Drücken des Icons. Sie kommen nun zur Dateiübersicht. Zum Öffnen der einzelnen Dateien wählen Sie diese mit den Navigationstasten 1/2 an und drücken Sie die OK-Taste. Alternativ können Sie die Dateien auch öffnen, indem Sie direkt auf das entsprechende Icon drücken.

# Kalender

Hier finden Sie einen einfachen Kalender mit Datum und Uhrzeit. Öffnen Sie ihn durch Druck auf das Icon im Hauptmenü.

## Datum und Uhrzeit einstellen

Über die Tasten  und  können Sie die Grundeinstellungen für Zeit und Datum vornehmen. Durch Druck auf die Pfeiltasten   stellen Sie den Monat ein, durch Druck auf die Pfeiltasten   stellen Sie das Jahr ein. Drücken Sie das Icon  um zum aktuellen Datum zurück zu kehren. Innerhalb der Kalenderansicht können Sie sich auch mithilfe der Navigationstasten 1 /2 bewegen. Über die Taste  kehren Sie ins vorherige Menü zurück.

# Fehlersuche

1	Der eBook-Reader lässt sich nicht einschalten.	Kontrollieren Sie, ob der Akku leer ist und laden Sie ihn gegebenenfalls wieder auf. Kontrollieren Sie, ob der eBook-Reader und der Bildschirm eingeschaltet sind.
2	Die Kopfhörer funktionieren nicht.	Kontrollieren Sie, ob die Lautstärke richtig eingestellt ist. Überprüfen Sie die Verbindung zwischen Kopfhörer und eBook-Reader. Stellen Sie sicher, dass die Datei nicht beschädigt ist. Eine beschädigte Datei kann ungewollte Geräusche verursachen.
3	Der eBook-Reader kann keine Dateien vom Computer hoch- oder herunterladen.	Der eBook-Reader wird vom Computer nicht erkannt. Kontrollieren Sie, ob das Betriebssystem beschädigt ist. Bitte installieren Sie den Treiber erneut. Stellen Sie sicher, dass die Verbindung zwischen USB-Kabel und Computer in Ordnung ist.

## Technische Daten

Display	17,8 cm/7" Farb-TFT
USB	USB 2.0
Betriebssystem	Windows XP/Vista/WIN7/2000/MAC
ID3	Unterstützt ID3-Tag-Display- und Textsynchronisation
Equalizer-Einstellungen	Natur, Bass, Pop, Rock, Jazz, Vocal, Dance, Klassik
SD-Speicherkarte	microSD, 1–16 GB
Audio-Formate	MP3, WMA, WAV, RA, OGG, APE, FLAC, AAC, MP3 / Bitrate:48kbps-320kbps/WMA Bitrate: 48kbps-320 kbps
Video-Formate	RM, RMVB, AVI, MP4, MOV, 3GP, MKV, VOB, MPG, MPEG, FLV
Untertitel	Untertitel abspielbar, Video-Wiedergabe 720p
Aufnahme-Formate	MP3
Bild-Formate	JPG, JPEG, BMP, GIF, PNG
eBook-Formate	ePUB, PDF, FB2, PDB, CHM, HTM, HTML, TXT, MOBI, RTF, DJVU, DOC
Video-Output	CVBS
Gewicht	270g
Größe	187 × 122 × 11 mm



**Kundenservice: 07631 / 360 - 350**  
**Importiert von: PEARL.GmbH | PEARL-Straße 1-3 | D-79426 Buggingen**

**© REV1 / 24.04.2015 - EB/MB//RC//BR**

GLD8823-675

# LeLyricon™



## "EBX-720.Touch"

Lecteur eBook & multimédia  
avec écran couleur TFT 7" / 17,8 cm

# Table des matières

<b>Votre nouveau lecteur eBook &amp; multimédia</b> .....	<b>4</b>
Contenu .....	4
<b>Consignes préalables</b> .....	<b>5</b>
Consignes de sécurité .....	5
Consignes importantes pour le traitement des déchets .....	5
Consignes importantes sur les piles et leur recyclage .....	5
Déclaration de conformité .....	6
<b>Description du produit</b> .....	<b>7</b>
Fonctions des touches de l'appareil .....	8
<b>Mise en marche</b> .....	<b>9</b>
Charger la batterie .....	9
Allumer et éteindre .....	9
Économiseur d'écran .....	9
Navigation générale via l'écran tactile .....	9
Navigation générale via les touches de fonction .....	9
Insérer et retirer une carte mémoire .....	10
Connexion à un ordinateur .....	10
<b>Menu principal</b> .....	<b>11</b>
<b>Réglages</b> .....	<b>13</b>
Niveau de la batterie .....	13
Langue .....	13
Arrêt automatique .....	13
Éteindre l'écran .....	13
Tonalité des touches .....	13
Luminosité .....	13
Calibrage .....	13
Informations système .....	13
Fond d'écran .....	13
Rétablir les paramètres par défaut .....	13
Effacer un enregistrement .....	13
<b>eBooks</b> .....	<b>14</b>
Lire des eBooks .....	14
La barre des menus eBook .....	15
Ouvrir un marque-page .....	15
Supprimer un marque-page .....	16
Codage de la police .....	16

<b>Lecture audio</b> .....	<b>17</b>
Mise à jour .....	17
Bibliothèque .....	17
Fichiers .....	17
Lecture audio via les touches de navigation .....	17
Lecture audio via l'écran tactile .....	18
Autres options de réglage .....	19
<b>Vidéos</b> .....	<b>20</b>
Lecture vidéo via les touches de navigation : .....	20
Lecture vidéo via l'écran tactile .....	21
Fonction TV-Out .....	21
<b>Lecture radio</b> .....	<b>22</b>
<b>Enregistrement</b> .....	<b>23</b>
<b>Visionnage d'images</b> .....	<b>24</b>
<b>Fichiers</b> .....	<b>25</b>
<b>Calendrier</b> .....	<b>25</b>
Régler la date et l'heure .....	25
<b>Dépannage</b> .....	<b>26</b>
<b>Caractéristiques techniques</b> .....	<b>26</b>

# Votre nouveau lecteur eBook & multimédia

## **Chère cliente, cher client,**

Nous vous remercions d'avoir choisi ce lecteur eBook. Avec lui, emportez toute une bibliothèque au format d'un seul livre de poche ! Grâce à son lecteur multimédia intégré, vous pouvez également écouter votre musique préférée et visualiser des photos et vidéos en haute résolution.

Afin d'utiliser au mieux votre nouveau produit, veuillez lire attentivement ce mode d'emploi et respecter les consignes et astuces suivantes.

### **Contenu**

- Lecteur eBook
- Adaptateur secteur USB
- Câble USB (USB type A vers mini-USB)
- Câble TV Out
- Écouteurs
- Mode d'emploi

Accessoire requis non fourni : carte MicroSD jusqu'à 16 Go



# Consignes préalables

## Consignes de sécurité

- Ce mode d'emploi vous permet de vous familiariser avec le fonctionnement du produit. Conservez-le afin de pouvoir le consulter en cas de besoin.
- Pour connaître les conditions de garantie, veuillez contacter votre revendeur. Veuillez également tenir compte des conditions générales de vente !
- Veuillez à utiliser le produit uniquement comme indiqué dans la notice. Une mauvaise utilisation peut endommager le produit ou son environnement.
- Conservez le produit hors de la portée et de la vue des enfants !
- Surveillez les enfants pour vous assurer qu'ils ne jouent pas avec l'appareil.
- Le démontage ou la modification du produit affecte sa sécurité. Attention, risque de blessure !
- N'ouvrez jamais le produit vous-même. Ne tentez jamais de réparer vous-même le produit !
- Manipulez le produit avec précaution. Un coup, un choc, ou une chute, même de faible hauteur, peuvent l'endommager.
- N'exposez pas le produit à l'humidité ni à une chaleur extrême.
- Ne plongez jamais le produit dans l'eau ni dans aucun autre liquide.
- Aucune garantie ne pourra être appliquée en cas de mauvaise utilisation.
- Le fabricant décline toute responsabilité en cas de dégâts matériels ou dommages (physiques ou moraux) dus à une mauvaise utilisation et/ou au non-respect des consignes de sécurité.
- Sous réserve de modification et d'erreur !



## Consignes importantes pour le traitement des déchets

Cet appareil électronique ne doit PAS être jeté dans la poubelle de déchets ménagers. Pour l'enlèvement approprié des déchets, veuillez vous adresser aux points de ramassage publics de votre municipalité. Les détails concernant l'emplacement d'un tel point de ramassage et des éventuelles restrictions de quantité existantes par jour/mois/année, ainsi que sur des frais éventuels de collecte, sont disponibles dans votre municipalité.

## Consignes importantes sur les piles et leur recyclage

- Les batteries/piles ne doivent PAS être jetées dans la poubelle ordinaire. La législation oblige aujourd'hui chaque consommateur à jeter les batteries/piles usagées dans les poubelles spécialement prévues à cet effet.

- Vous pouvez déposer vos batteries/piles/accus dans les déchetteries municipales et dans les lieux où ils sont vendus.
- Maintenez les accus hors de portée des enfants.
- Les batteries/piles dont s'échappe du liquide sont dangereuses. Ne les manipulez pas sans gants adaptés.
- N'essayez pas d'ouvrir les batteries, ne les jetez pas au feu.
- Retirez la batterie de l'appareil si vous ne comptez pas l'utiliser pendant un long moment.
- Utilisez uniquement la batterie fournie ou une batterie équivalente.

### **Déclaration de conformité**

La société PEARL.GmbH déclare ce produit GLD8823 conforme aux directives actuelles suivantes du Parlement Européen : 2004/108/CE, concernant la compatibilité électromagnétique, et 2011/65/UE, relative à la limitation de l'utilisation de certaines substances dangereuses dans les équipements électriques et électroniques.

PEARL.GmbH, PEARL-Str. 1-3, D-79426 Buggingen, Allemagne



Directeur Service Qualité  
Dipl. Ing. (FH) Andreas Kurtasz  
05.08.2013

# Description du produit

1. Touche Marche/Arrêt de l'écran
2. Touche Volume (+)/(-)
3. Touche Précédent
4. Touche OK
5. Touche Accueil
6. Touches de navigation 1/2
7. Fente pour carte MicroSD
8. Microphone
9. Prise d'alimentation secteur
10. Port USB
11. Prise Casque/TV-Out
12. Interrupteur Marche/Arrêt

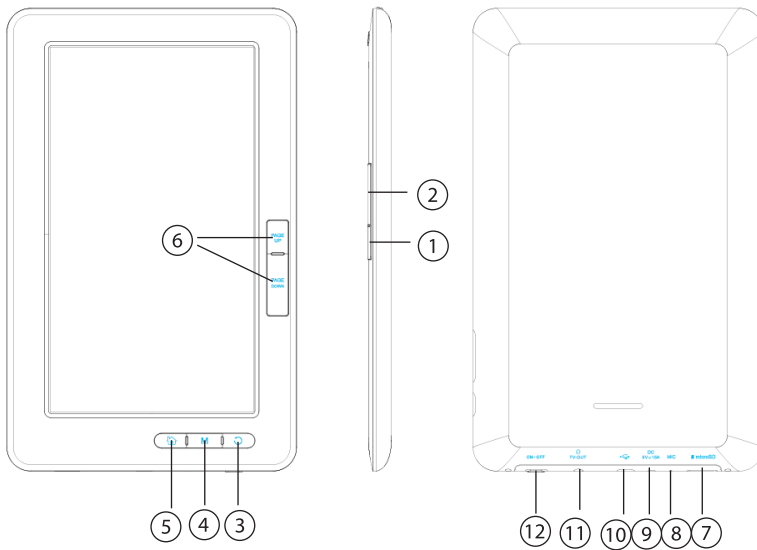

## Fonctions des touches de l'appareil

1	Touche de navigation 1	Utilisez cette touche pour naviguer vers le haut dans un menu ou pour revenir à l'étape précédente (p. ex. la page précédente d'un eBook ou le morceau précédent dans une liste de lecture).
2	Touche de navigation 2	Utilisez cette touche pour naviguer vers le bas dans un menu ou pour aller à l'étape suivante (p. ex. la page suivante d'un eBook ou le morceau suivant dans une liste de lecture).
3	Touche Retour	Utilisez cette touche pour revenir au niveau précédent, c'est à dire par exemple pour revenir à un dossier parent ou pour passer d'un eBook ouvert à la page de sélection des eBooks.
4	Touche OK	Appuyez sur cette touche pour confirmer un choix, pour ouvrir un point de menu ou un fichier.
5	Touche volume (+)/(-)	Cette touche vous permet de réduire ou d'augmenter le volume.
6	Touche écran marche/arrêt	Vous pouvez ici activer ou désactiver manuellement l'économiseur d'écran.
7	Touche marche/arrêt ou HOLD (verrouillage)	Poussez l'interrupteur vers la droite sur "Marche" pour allumer l'eBook. Poussez l'interrupteur vers la gauche sur "Arrêt" pour activer la fonction HOLD (verrouillage) et ainsi empêcher l'activation des touches.
8	Touche Accueil	Quel que soit votre emplacement, cette touche vous permet de revenir au menu principal.

# Mise en marche

## Charger la batterie

À l'aide du câble USB et de l'adaptateur secteur USB fournis, branchez l'EBX-720. Touch à une prise murale. Le lecteur eBook est alors en charge. Vous pouvez également recharger le lecteur eBook via votre PC. Branchez-le pour cela à un port USB disponible de votre ordinateur via le câble USB fourni. Cliquez sur **Retirer le périphérique en toute sécurité** puis sur **Arrêter / Éjecter le périphérique** dans la barre des tâches en bas à droite. Le lecteur eBook est alors en charge.

## Allumer et éteindre

Glissez l'interrupteur marche/arrêt situé au bas du lecteur eBook vers la droite sur "Marché". Appuyez sur la touche  pendant quelques secondes pour allumer le EXB-720.Touch. Poussez l'interrupteur marche/arrêt vers la gauche sur "Arrêt" pour l'éteindre à nouveau.

## Économiseur d'écran

L'économiseur d'écran s'active automatiquement pour économiser de l'énergie dès que vous n'avez pas touché le lecteur pendant un certain temps. En appuyant sur la touche , vous activez à nouveau l'écran. Sous le paramètre **Éteindre l'écran**, vous pouvez régler la durée après laquelle l'écran s'éteint automatiquement. Si vous voulez désactiver complètement cette fonction, sélectionnez "Toujours activé".



### NOTE :

*Les programmes en cours ne sont pas interrompus par l'activation de l'économiseur d'écran.*

## Navigation générale via l'écran tactile

Vous pouvez afficher l'ensemble des menus et y naviguer en appuyant légèrement sur les icônes correspondantes sur l'écran.

## Navigation générale via les touches de fonction

Utilisez les touches de navigation 1 ou 2 dans les menus pour accéder aux différents points d'un menu. Appuyez sur la touche OK pour accéder à un point de menu, à un sous-dossier, pour ouvrir un fichier ou confirmer une saisie/sélection. Appuyez sur la touche Retour pour retourner dans le niveau de menu précédent ou pour annuler une saisie/sélection.

**ATTENTION :**

*Dans le menu principal, vous pouvez exclusivement afficher les fonctions via l'écran tactile, les touches de navigation ne fonctionnent que pour les sous-menus.*

**Insérer et retirer une carte mémoire**

Faites glisser la carte MicroSD dans la fente située en bas du lecteur eBook. Les fiches de contact doivent être orientées vers l'intérieur et vers la face avant du lecteur. Vous devez sentir une pression sur le ressort d'éjection. La carte mémoire est insérée correctement lorsqu'elle ne glisse pas en dehors de la fente. Pour retirer la carte mémoire, poussez-la très légèrement vers le fond du lecteur et relâchez tout de suite la pression. Vous pouvez alors facilement sortir la carte de la fente.

**ATTENTION :**

*Ne forcez surtout pas pour insérer la carte ! Elle doit se laisser enclencher facilement, légèrement ; si ce n'est pas le cas, cela veut dire que vous l'avez insérée dans le mauvais sens, ou que son format n'est pas adapté.*

**Connexion à un ordinateur**

Pour connecter le lecteur eBook à un ordinateur, branchez-le à un port USB disponible de votre ordinateur via le câble USB fourni. L'ordinateur reconnaît le périphérique et installe automatiquement les pilotes nécessaires. Votre eBook apparaît sous Poste de travail/Ordinateur en tant que périphérique supplémentaire. Vous pouvez ensuite enregistrer des fichiers sur votre lecteur via l'explorateur Windows. Pour déconnecter l'appareil, faites un clic droit sur l'icône USB située dans la barre des tâches, en bas à droite de votre écran, et sélectionnez **Retirer le périphérique en toute sécurité**. Vous pouvez ensuite débrancher le câble USB.

# Menu principal

Lorsque vous allumez le lecteur eBook, le menu principal s'affiche et offre un aperçu des fonctions du lecteur.





## ATTENTION :



*Dans le menu principal, vous pouvez uniquement naviguer via la fonction de l'écran tactile.*



## NOTE ::

Appuyez sur l'icône  pour afficher ou masquer d'autres fonctions.

Derniers livres lus	Vous trouvez ici un aperçu de toutes vos dernières lectures.
Bibliothèque	Appuyez sur l'icône  pour afficher les eBooks dans différents formats texte. Sélectionnez le format souhaité en appuyant sur l'icône correspondante.
Favoris	Avec cette fonction, ouvrez la liste de vos livres préférés ou marquez vos livres préférés.
Fichiers	Active l'explorateur de fichiers avec lequel vous pouvez visualiser et gérer les fichiers stockés.
Vidéos	Active le mode lecteur vidéo et affiche un aperçu des fichiers vidéo stockés.
Musique	Active le mode lecteur audio et affiche un aperçu des fichiers audio stockés.
Photos	Active le mode lecteur photo et affiche un aperçu des fichiers photo stockés.
eBook	Active la fonction eBook et affiche un aperçu des livres électroniques stockés. 
Radio	Ouvre la fonction radio.
Calendrier	Permet de régler la date et l'heure.
Microphone	Cette fonction vous permet de commencer l'enregistrement audio, de le lire et de l'effacer.
Réglages	Ici, vous pouvez effectuer et déterminer divers réglages de votre eBook.
Calculatrice	Vous trouverez ici une calculatrice.
Alimentation	Ici, vous pouvez avoir un aperçu de la consommation, de la tension et de l'autonomie restante de votre lecteur.

Luminosité	Appuyez sur les icônes (+) ou (-) en haut à droite à côté de l'icône  pour procéder aux réglages de la luminosité.
Volume	Appuyez sur les icônes (+) ou (-) en haut à droite à côté de l'icône  pour procéder au réglage du volume.



# Réglages

Dans le menu des "Réglages", vous pouvez effectuer différents réglages qui s'appliqueront pour l'ensemble du lecteur eBook. Pour retourner au menu principal, appuyez sur l'icône .

## Niveau de la batterie

Ici, vous pouvez avoir un aperçu de la consommation, de la tension et de l'autonomie restante de votre lecteur.

## Langue

Sélectionnez une langue par défaut pour votre lecteur eBook.

## Arrêt automatique

Ici, vous pouvez régler quand votre lecteur eBook doit s'éteindre automatiquement.

## Éteindre l'écran

Ici, vous pouvez régler la durée après laquelle l'économiseur d'écran s'allume automatiquement.

## Tonalité des touches

Activer ou désactiver la tonalité des touches.

## Luminosité

Réglez ici la luminosité de l'écran de l'eBook.

## Calibrage

Appuyez sur (+) pour calibrer l'écran.

## Informations système

Ici, vous obtenez un aperçu du système, par ex. la capacité de stockage de votre disque dur ou de la carte SD.

## Fond d'écran

Choisissez un fond d'écran pour votre eBook.

## Rétablir les paramètres par défaut

Pour rétablir les paramètres par défaut, appuyez sur "Oui". Veuillez noter que vos réglages personnels seront alors supprimés.

## Effacer un enregistrement

Vous pouvez ici effacer vos enregistrements.

## eBooks



**NOTE :**

*DRM (Digital Rights Management) et Adobe Digital Editions POUR pouvoir lire des livres protégés par DRM, «Adobe Digital Editions» doit être installé sur l'ordinateur et vous devez disposer d'un identifiant Adobe et d'un mot de passe. L'identifiant Adobe vous donne le droit de transférer des fichiers protégés par DRM entre plusieurs ordinateurs ou appareils et de les lire. Vous pouvez télécharger gratuitement le logiciel sur [www.adobe.com/products/digitaleditions](http://www.adobe.com/products/digitaleditions). Vous y trouverez également l'autorisation gratuite pour un identifiant Adobe.*

### Lire des eBooks

Activez la fonction eBook en appuyant sur l'option **eBook** dans le menu principal puis en confirmant avec la touche OK. L'écran affiche alors **Disque local (e:)**. En appuyant à nouveau sur la touche OK, vous accédez à l'aperçu de vos eBooks en mémoire. Pour lire un eBook, sélectionnez-le à l'aide des touches de navigation 1/2 et confirmez avec la touche OK. Vous pouvez également ouvrir un eBook en appuyant sur l'icône correspondante sur l'écran. L'eBook s'ouvre. Avec la touche de navigation 1 ou la touche de navigation 2 ou en appuyant sur les flèches à l'écran, vous pouvez feuilleter en avant ou en arrière. Pour retourner au menu principal, appuyez sur la touche Retour .







**NOTE ::**

*Dans le cas où vous lisiez déjà l'eBook sélectionné, le lecteur vous demande si vous souhaitez reprendre la lecture de l'eBook au même endroit.*

## La barre des menus eBook

Lorsqu'un eBook est ouvert, vous pouvez afficher une barre de menus pour des fonctions avancées. Pour ce faire, appuyez sur la touche OK ou n'importe où sur l'écran. Le menu s'affiche en bas de l'écran. Pour faire disparaître à nouveau la barre de menu, appuyez sur la touche Retour  ou à nouveau sur l'écran.

	Passer automatiquement à la page suivante.
	Ajouter, ouvrir ou supprimer un marque-page
	Lire de la musique d'arrière-plan
	Afficher la page eBook Appuyez sur la touche OK. Appuyez sur la page que vous souhaitez afficher et confirmez avec la touche "OK".
	Le lecteur affiche alors la page correspondante.
	<b>Réglage du mode d'affichage : définissez la mise en page.</b>

### Ajouter un marque-page

Pendant la lecture, vous pouvez marquer les pages intéressantes de votre eBook en ajoutant un marque-page. Pour cela, confirmez avec la touche OK l'option "Ajouter un marque-page" ou sélectionnez-le directement en appuyant sur l'icône. Un nouveau menu contextuel s'ouvre. Vous pouvez poser huit marques-page en tout. Enregistrez vos saisies en appuyant sur la touche OK. Vous pouvez aussi positionner un marque-page en appuyant sur l'icône correspondante.

### Ouvrir un marque-page









Pour ouvrir un marque-page, sélectionnez l'option „Ouvrir le marque-page“ et confirmez avec la touche OK ou sur l'icône. Choisissez le marque-page souhaité à l'aide des touches de navigation 1/2 ou en appuyant sur l'icône et confirmez à nouveau avec la touche OK. Le lecteur ouvre alors la page qui était marquée d'un marque-page.

### Supprimer un marque-page

Pour supprimer un marque-page, sélectionnez l'option "Supprimer" et confirmez avec la touche OK ou en appuyant sur l'icône. Choisissez le marque-page à supprimer à l'aide des touches de navigation 1/2 et confirmez à nouveau avec la touche OK ou supprimer directement en appuyant sur l'icône correspondante.

### Codage de la police

Lorsque vous appuyez sur l'icône  le sous-menu s'ouvre avec différentes options de réglages :

	Régler la taille de la police
	Régler l'arrière-plan de l'écran
	Régler la couleur de la police
	Régler le délai avant que la page soit tournée automatiquement
	Pivoter l'image de 90°
	Tourner les pages
	Activer ou désactiver le défilement automatique des pages
	Désactiver le réglage automatique de la taille de la police

# Lecture audio

Dans le menu principal, sélectionnez l'option **Musique** pour ouvrir le mode lecture audio. Une nouvelle fenêtre s'ouvre.

## Mise à jour

Il se peut que les fichiers récemment copiés dans la mémoire interne de l'appareil ne soient pas encore pris en compte dans la base de données et qu'ils ne soient donc pas disponibles pour le classement. Une mise à jour permet d'actualiser la banque de données.

## Bibliothèque

Vous pouvez afficher et lire les fichiers audio stockés selon différentes catégories, telles que "artiste", "album" ou "genre", "note" ou "année" par exemple. Vous pouvez également obtenir un aperçu de tous les fichiers audio ou de vos favoris.

## Fichiers

Vous trouvez ici tous les titres musicaux que vous avez enregistrés sur le lecteur. Appuyez simplement sur la catégorie souhaitée pour afficher le titre du morceau, puis sur le morceau lui-même en appuyant sur la touche OK pour l'écouter.







## Lecture audio via les touches de navigation

- Appuyez sur les touches de navigation 1/2 pour basculer vers le titre précédent ou suivant.
- Maintenez les touches enfoncées pour effectuer une avance ou un retour rapide lors de la lecture d'un morceau.
- Pour régler le volume, appuyez sur la touche du volume vers le haut ou le bas.

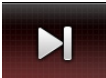



## Lecture audio via l'écran tactile

Vous pouvez aussi afficher toutes les fonctions en appuyant sur les icônes correspondantes.



Lorsque vous écoutez de la musique, une barre de tâches, que vous pouvez utiliser via les touches de navigation, apparaît au bas de l'image:

	Appuyez brièvement sur la touche pour lire le titre précédent ou longuement pour faire un retour rapide.
	Appuyez brièvement sur la touche pour lire le titre suivant ou longuement pour faire une avance rapide.
	Lire un titre
	Mettre en pause la lecture
	Afficher d'autres options de réglage
	Affichage des favoris
	Affichage de lecture
	Appuyez sur la touche pour retourner au menu précédent.

## Autres options de réglage

	Cycle de lecture : Une fois → Répéter tout → Dans l'ordre → Aléatoire
	Réglages audio : choisissez entre plusieurs réglages audio comme, par ex., basse, Jazz, vocal et dance.
	Note : faites votre propre liste de favoris en notant les morceaux avec des étoiles.
	Couleur de la police : modifiez la couleur de la police des textes de chansons selon votre envie.

Dans la barre de menu supérieure de l'écran, d'autres options de réglages sont à votre disposition :









	Insérer l'album, l'auteur et le titre
	Insérer le spectre acoustique
	Insérer ou non le texte des chansons

# Vidéos

Pour démarrer la lecture vidéo, sélectionnez l'option **Vidéos** dans le menu principal.

## Lecture vidéo via les touches de navigation :

- Appuyez un court instant sur la touche de navigation 1 pour reculer le film jusqu'au début. Maintenez la touche enfoncée pour reculer rapidement dans la vidéo.
- Appuyez un court instant sur la touche de navigation 2 pour lire le prochain film. Maintenez la touche enfoncée pour avancer rapidement.
- Appuyez sur la touche OK pour afficher d'autres options de réglage :

	Titre : sélectionnez un titre.
	Sous-titres : insérez ou non le sous-titre manuellement.
	Paramètres des sous-titres : déterminez, le cas échéant, si vous voulez ou non insérer les sous-titres. Ce réglage vaut pour tous les films.
	Format de l'image : vous avez le choix entre divers formats d'affichage.
	Cycle de lecture : Une fois, Répéter tout Dans l'ordre, aléatoire
	Paramètres stéréo : choisissez la lecture mono ou stéréo.
	Taille des sous-titres : ici, vous déterminez la taille de police des sous-titres.
	Couleur des sous-titres : choisissez la couleur des sous-titres.



**NOTE ::**







Vous pouvez aussi afficher ce menu en appuyant sur l'icône .

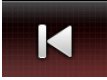

## Lecture vidéo via l'écran tactile

Vous pouvez aussi afficher toutes les fonctions en appuyant sur l'icône correspondante.

Lorsque vous regardez un film, une barre de tâches, que vous pouvez utiliser via l'écran tactile, apparaît au bas de l'image:







	Appuyez sur la touche pour basculer à la séquence vidéo ou à l'enregistrement précédent.
	Appuyez sur la touche pour basculer à la séquence vidéo ou à l'enregistrement suivant.
	Appuyez sur cette touche pour lire la vidéo.
	Appuyez sur cette touche pour mettre en pause.
	Appuyez sur la touche pour afficher d'autres options de réglage.
	Appuyez sur la touche pour retourner au menu précédent.

## Fonction TV-Out

Branchez l'EBX-720.Touch à votre téléviseur à l'aide du câble TV-Out fourni. Sur le lecteur eBook, appuyez sur **Vidéos** pour afficher la fonction de lecture vidéo. Sélectionnez une vidéo. Parmi les options de réglage, sélectionnez la fonction **Format de l'image**. Un sous-menu s'ouvre. Sélectionnez le bon format de lecture (NTSC ou PAL). Après 5 secondes environ, le film apparaît à l'écran du téléviseur.





## Lecture radio

Dans le menu principal, sélectionnez le menu **Radio** pour écouter la radio. Appuyez sur les touches de navigation 1/2 pour régler la fréquence souhaitée. Appuyez sur la touche OK pour afficher d'autres options de réglage :

	Recherche automatique
	Ajouter une station : Enregistrez vos stations préférées. Vous pouvez enregistrer jusqu'à 12 stations.
	Afficher la station : Affichez vos stations mises en mémoire.
	Effacer une station : Supprimez vos stations mises en mémoire.
	Appuyez sur la touche pour retourner au niveau supérieur du menu.
	Ici, vous pouvez rechercher des stations disponibles manuellement.







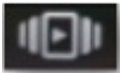

# Enregistrement

Dans le menu principal, appuyez sur l'option **Enregistrement** lorsque vous voulez effectuer un enregistrement vocal/sonore. Appuyez sur la touche OK pour commencer l'enregistrement. Appuyez à nouveau sur la touche OK pour arrêter l'enregistrement. Ou appuyez sur les icônes correspondantes sur l'écran :

	<p>Appuyez sur la touche pour commencer l'enregistrement. Appuyez à nouveau pour arrêter l'enregistrement.</p>
	<p>Appuyez sur la touche pour régler la qualité du son. Plus la qualité choisie est élevée, plus l'espace requis sur le disque dur sera grand.</p>
	<p>Appuyez sur cette touche pour voir tous vos enregistrements. Appuyez sur l'icône pour arrêter l'enregistrement.</p>
	<p>Appuyez sur la touche pour retourner au menu précédent.</p>

## Visionnage d'images

Pour démarrer le visionnage d'images, sélectionnez l'option **Images** dans le menu principal. L'écran affiche d'abord le lecteur local. Confirmez avec la touche OK ou appuyez sur l'icône. Vous arrivez alors au visionnage d'images. Avec les touches de navigation 1/2, vous pouvez sélectionner une image et l'afficher en appuyant sur la touche OK. Vous pouvez aussi afficher l'image en appuyant sur l'icône correspondante. Lorsque vous avez choisi l'image, appuyez sur la touche OK ou n'importe où sur l'écran pour afficher d'autres options :

	Diaporama : Les images défilent les unes après les autres selon vos préréglages dans les options de réglages "Mode de lecture automatique".
	Orientation de la page : Déterminez l'orientation de la page. En appuyant sur la touche OK, vous pouvez faire pivoter votre photo de 90° dans le sens contraire des aiguilles d'une montre.
	Vue d'ensemble : Sélectionnez dans l'aperçu des images, une image que vous voulez regarder.
	Lecture de musique : Vous pouvez écouter de la musique tout en regardant vos images. Appuyez sur l'icône et un menu pop-up s'affiche. Sélectionnez le titre souhaité de votre bibliothèque à l'aide des touches fléchées. Appuyez sur la touche Lecture/Pause pour écouter ou mettre sur pause. Fermez le menu en appuyant sur la croix en haut à gauche.
	Mode de lecture automatique : Vous avez le choix entre diverses options de lecture. Choisissez l'option de votre choix. Le diaporama affiche ensuite les images en conséquence.
	Cycle de lecture : Déterminez ici l'ordre d'apparition des images dans le diaporama.
	Autonomie : Déterminez manuellement ici le temps d'affichage de chaque image.
	Appuyez sur la touche pour retourner au menu précédent.









# Fichiers

Sélectionnez le sous-menu **Fichiers** dans le menu principal pour avoir un aperçu de toutes les données stockées sur votre lecteur eBook. L'écran affiche d'abord le lecteur local. Confirmez avec la touche OK ou appuyez sur l'icône. Vous arrivez alors à l'aperçu des fichiers. Pour ouvrir les fichiers individuellement, sélectionnez-les à l'aide des touches de navigation 1/2 puis appuyez sur la touche OK. Vous pouvez aussi ouvrir les fichiers en appuyant sur l'icône correspondante.

# Calendrier

Vous trouverez ici un calendrier simple avec date et heure. Ouvrez-le en appuyant sur l'icône dans le menu principal.

## Régler la date et l'heure

Avec les touches  et , vous pouvez procéder aux réglages de la date et de l'heure. En appuyant sur les touches fléchées  , vous pouvez régler le mois, et en appuyant sur les touches fléchées  , réglez l'année. Appuyez sur l'icône  pour retourner à la date actuelle. Vous pouvez vous déplacer dans l'aperçu du calendrier à l'aide des touches de navigation 1 et 2. A l'aide de la touche , retournez au menu précédent.

# Dépannage

1	Le lecteur eBook ne s'allume pas.	Vérifiez que la batterie ne soit pas vide et rechargez-la si besoin. Vérifiez que le lecteur eBook et l'écran sont allumés.
2	Les écouteurs ne fonctionnent pas.	Vérifiez que le volume est bien réglé. Vérifiez la connexion entre les écouteurs et le lecteur eBook. Assurez-vous que les fichiers ne soient pas endommagés. Un fichier endommagé peut causer des bruits indésirables.
3	Aucun fichier ne peut être transféré du lecteur eBook vers l'ordinateur et inversement.	Le lecteur eBook n'est pas reconnu par l'ordinateur. Vérifiez si le système d'exploitation est abîmé. Veuillez installer à nouveau le pilote. Vérifiez la connexion entre le câble USB et l'ordinateur.

## Caractéristiques techniques

Écran	17,8 cm/7" TFT couleur
USB	USB 2.0
Système d'exploitation	Windows XP/Vista/WIN7/2000/MAC
ID3	Prend en charge l'affichage ID3-Tag et la synchronisation de texte
Réglage de l'égaliseur	Nature, Bass, Pop, Rock, Jazz, Vocal, Dance, Classique
Carte SD	MicroSD, 1 à 16 Go
Formats audio	MP3, WMA, WAV, RA, OGG, APE, FLAC, AAC, MP3 / Bitrate:48kbps-320kbps/WMA Bitrate: 48 kbps-320 kbps
Formats vidéo	RM, RMVB, AVI, MP4, MOV, 3GP, MKV, VOB, MPG, MPEG, FLV
Sous-titres	Affichage des sous-titres, lecture vidéo 720p
Format d'enregistrement audio	MP3
Formats d'image	JPG, JPEG, BMP, GIF, PNG
Formats eBook	ePUB, PDF, FB2, PDB, CHM, HTM, HTML, TXT, MOBI, RTF, DJVU, DOC
Sortie vidéo	CVBS
Poids	270 g
Dimensions	187 x 122 x 11 mm



**Service commercial : 0033 ( 0 ) 3 88 58 02 02**  
**Importé par : Pearl | 6 rue de la Scheer | F-67600 Sélestat**

**© REV1 / 24. April 2015, 10:48 vorm. - EB/MB//RC//BR**