

BEDIENUNGSANLEITUNG / MODE D'EMPLOI

Scheibenheizung

mit digitalem Timer und Infrarot-Fernbedienung

DEU

FRA

Chauffe-vitres

avec programmateur numérique et télécommande infrarouge



Lescars[®]

NC-5252





Scheibenheizung

mit digitalem Timer und Infrarot-Fernbedienung

Chauffe-vitres

avec programmateur numérique et télécommande infrarouge



INHALTSVERZEICHNIS

DEU

INHALTSVERZEICHNIS

Hinweise zur Nutzung dieser Bedienungsanleitung	6
Verwendete Symbole.....	6
Verwendete Textmittel.....	6
Wichtige Hinweise zu Beginn	7
Sicherheit & Gewährleistung.....	7
Entsorgung	7
Batterien und deren Entsorgung.....	8
Ihre neue Scheibenheizung.....	9
Lieferumfang.....	9
Technische Daten	9
Produktdetails.....	10
Vorbereitungen	13
Auspacken und Aufbauen.....	13
Laden des Akkupacks	13
Verwendung	14
Einschalten.....	14
Einstellen der Uhrzeit	14
Aufstellung in Ihrem Fahrzeug.....	14
Scheiben abtauen	15
Startzeit programmieren	15
Reinigung und Pflege	17
Lösung möglicher Probleme	18

SOMMAIRE

FRA

Conseils pour l'utilisation de cette notice.....	22
Symboles utilisés	22
Mises en forme du texte utilisées	22
Consignes préalables	23
Consignes de sécurité	23
Recyclage.....	23
Conseils importants sur les piles et leur recyclage.....	24
Votre nouveau chauffe-vitres	25
Contenu	25
Caractéristiques techniques	25
Description du produit	26
Préparation	29
Déballage & Montage	29
Chargement des accus	29
Utilisation.....	30
Allumer	30
Réglage de l'heure	30
Installation dans votre véhicule.....	30
Dégivrage des vitres.....	31
Programmation de la mise en marche automatique.....	31
Nettoyage et entretien	33
Dépannage.....	34



HINWEISE ZUR NUTZUNG DIESER BEDIENUNGSANLEITUNG

DEU

HINWEISE ZUR NUTZUNG DIESER BEDIENUNGSANLEITUNG

Um diese Bedienungsanleitung möglichst effektiv nutzen zu können, ist es notwendig, vorab einige Begriffe und Symbole zu erläutern, die Ihnen im Verlauf dieser Anleitung begegnen werden.

Verwendete Symbole

	Dieses Symbol steht für mögliche Gefahren und wichtige Informationen im Umgang mit diesem Produkt. Es wird immer dann verwendet, wenn der Anwender eindringlich auf etwas hingewiesen werden soll.
	Dieses Symbol steht für nützliche Hinweise und Informationen, die im Umgang mit dem Produkt helfen sollen „Klippen zu umschiffen“ und „Hürden zu nehmen“.
	Dieses Symbol wird für beispielhafte Anwendungen und Erläuterungen verwendet, die oft komplexe Vorgehensweisen veranschaulichen und begrifflich machen sollen.

Verwendete Textmittel

GROSSBUCHSTABEN	Großbuchstaben werden immer dann verwendet, wenn es gilt Tasten, Anschluss- oder andere Produkt-Beschriftungen kenntlich zu machen.
Fettschrift	Fettschrift wird immer dann eingesetzt, wenn Menüpunkte oder genau so bezeichnete Ausdrücke in der Software des Produktes verwendet werden.
<ul style="list-style-type: none">• Aufzählungen• Aufzählungen• Aufzählungen	Aufzählungen werden immer dann verwendet, wenn der Anwender eine bestimmte Reihenfolge von Schritten befolgen soll, oder die Merkmale des Produktes beziffert werden sollen.

WICHTIGE HINWEISE ZU BEGINN

Sicherheit & Gewährleistung

- Diese Bedienungsanleitung dient dazu, Sie mit der Funktionsweise dieses Produktes vertraut zu machen. Bewahren Sie diese Anleitung daher stets gut auf, damit Sie jederzeit darauf zugreifen können.
- Sie erhalten bei Kauf dieses Produktes zwei Jahre Gewährleistung auf Defekt bei sachgemäßem Gebrauch. Bitte beachten Sie auch die allgemeinen Geschäftsbedingungen!
- Bitte verwenden Sie das Produkt nur in seiner bestimmungsgemäßen Art und Weise. Eine anderweitige Verwendung führt eventuell zu Beschädigungen am Produkt oder in der Umgebung des Produktes.
- Ein Umbauen oder Verändern des Produktes beeinträchtigt die Produktsicherheit. Achtung Verletzungsgefahr!
- Öffnen Sie das Produkt niemals eigenmächtig. Führen Sie Reparaturen nie selber aus!
- Behandeln Sie das Produkt sorgfältig. Es kann durch Stöße, Schläge oder Fall aus bereits geringer Höhe beschädigt werden.
- Halten Sie das Produkt fern von Feuchtigkeit und extremer Hitze.
- Tauchen Sie das Produkt niemals in Wasser oder andere Flüssigkeiten.
- Benutzen Sie das Gerät niemals während der Fahrt. Durch sein Gewicht kann es in Kurven und beim Bremsen Beschädigungen verursachen, wenn es nicht ordnungsgemäß verstaut wurde.



ACHTUNG:

Es wird keine Haftung für Folgeschäden übernommen.

Technische Änderungen und Irrtümer vorbehalten!

Verwenden Sie das Produkt nicht bei Außentemperaturen unter -10° C!

Vorrang haben stets die Vorschriften der StVZO!

Entsorgung

Dieses Elektrogerät gehört NICHT in den Hausmüll. Für die fachgerechte Entsorgung wenden Sie sich bitte an die öffentlichen Sammelstellen in Ihrer Gemeinde. Einzelheiten zum Standort einer solchen Sammelstelle und über ggf. vorhandene Mengenbeschränkungen pro Tag/ Monat/ Jahr sowie über etwaig anfallende Kosten bei Abholung entnehmen Sie bitte den Informationen der jeweiligen Gemeinde.

WICHTIGE HINWEISE ZU BEGINN

DEU

Batterien und deren Entsorgung

Batterien gehören NICHT in den Hausmüll. Als Verbraucher sind Sie gesetzlich verpflichtet, gebrauchte Batterien zur fachgerechten Entsorgung zurückzugeben.

Sie können Ihre Batterien bei den öffentlichen Sammelstellen in Ihrer Gemeinde abgeben oder überall dort, wo Batterien der gleichen Art verkauft werden.

Verwenden Sie immer Batterien desselben Typs zusammen und ersetzen Sie immer alle Batterien im Gerät zur selben Zeit!

- Achten Sie unbedingt auf die richtige Polarität der Akkus oder Batterien. Falsch eingesetzte Akkus oder Batterien können zur Zerstörung des Gerätes führen - Brandgefahr.
- Versuchen Sie nicht, Batterien oder Akkus zu öffnen und werfen Sie Batterien nicht in Feuer.
- Batterien, aus denen Flüssigkeit austritt, sind gefährlich. Berühren Sie diese nur mit geeigneten Handschuhen.
- Batterien gehören nicht in die Hände von Kindern.
- Nehmen Sie die Batterien aus dem Gerät, wenn Sie es für längere Zeit nicht benutzen.



HINWEIS:

Um eine möglichst lange Lebensdauer des Akkus zu gewährleisten, sollte dieser nach dem ersten Aufladen und alle 40 Tage einmal vollständig geladen und entleert werden.

Importiert von:
PEARL Agency GmbH
PEARL-Straße 1-3
D-79426 Buggingen



IHRE NEUE SCHEIBENHEIZUNG

Sehr geehrte Kunden,

vielen Dank für den Kauf dieser Scheibenheizung. Lösen Sie Frost auf Ihrer Autoscheibe einfach mit diesem praktischen Gerät und sparen Sie sich lästiges Kratzen. Dank der der einstellbaren Automatik kann die Scheibenheizung bereits mit der Arbeit beginnen, wenn Sie morgens aufstehen. Ihre Scheibe ist dann schon fertig aufgewärmt, wenn Sie zu Ihrem Auto kommen. Bitte lesen Sie diese Bedienungsanleitung und beachten Sie die aufgeführten Hinweise und Tipps, damit Sie Ihre neue Scheibenheizung optimal einsetzen können.

Lieferumfang

- Scheibenheizung
- Netzteil
- KFZ-Ladeadapter
- Fernbedienung
- Bedienungsanleitung
- 2 Knopfzellen

Technische Daten

Heizleistung:	200 W
Durchschnittlicher KFZ Ladesestrom:	3 A bei 12 V
Netzteil:	15 V
Sicherungsnorm:	F 5 A
Batterien:	23 A / 12 V Knopfzelle (Fernbedienung) CR2032 Knopfzelle (Sicherungsbatte rie)
Reichweite der Fernbedienung:	ca. 50 m
Stromversorgung:	230 V / 50 Hz

PRODUKTDDETAILS

DEU

PRODUKTDDETAILS

1. Gebläse
2. Luftansauger
3. Display
4. Ein/Aus-Schalter
5. Pfeiltaste runter
6. Pfeiltaste hoch
7. Einstellungstaste SET)

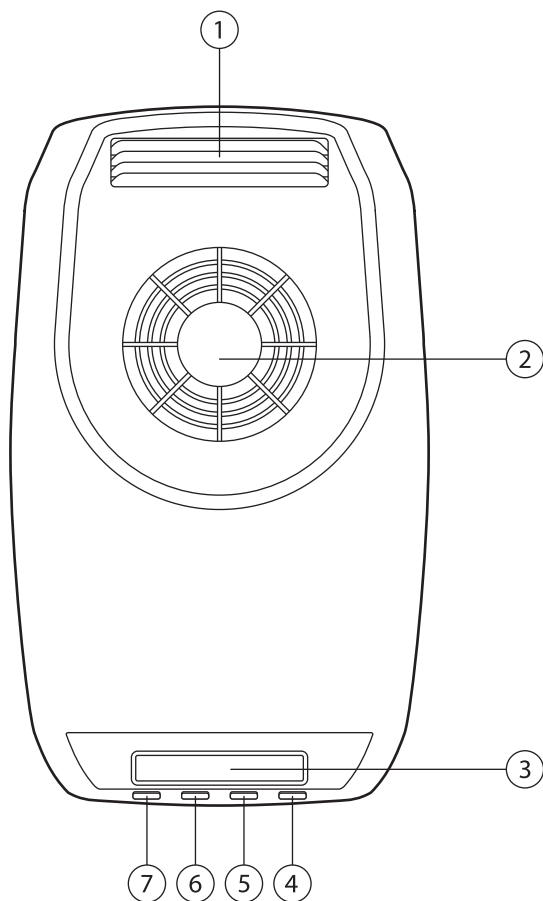

PRODUKTDDETAILS

DEU

- 8. Standfüße
- 9. Hauptschalter
- 10. Akkufach
- 11. Netzteil-Anschluss
- 12. KFZ-Anschluss
- 13. Batteriefach

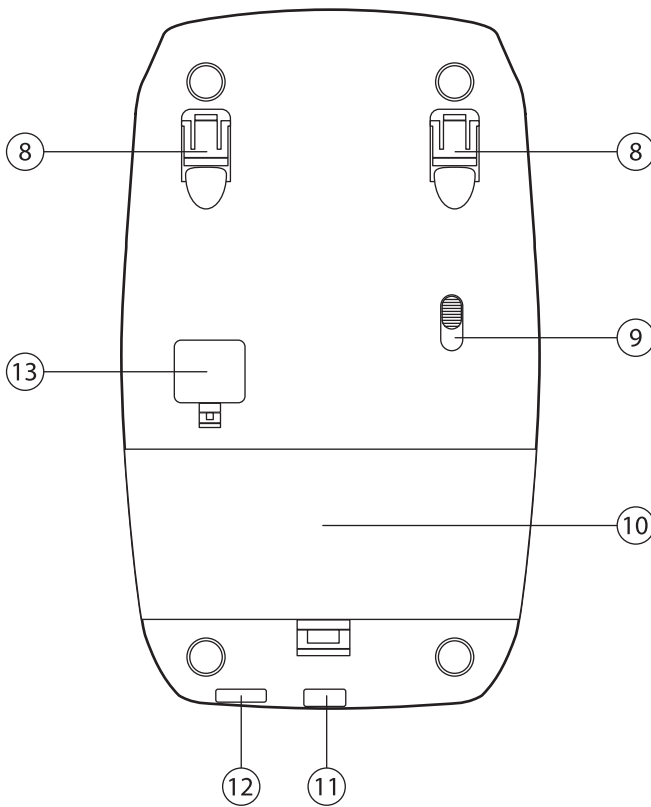

PRODUKTDDETAILS

DEU

1. Akkustand
2. Betriebsanzeige
3. Zeitanzeige
4. 12 Stunden Tageszeitanzeige (AM=Vormittag/PM=Nachmittag)
5. Tägliche Aktivierung
6. Einmalige Aktivierung

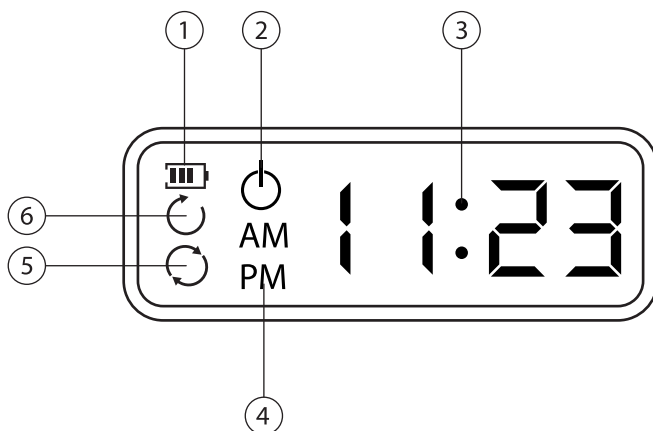

VORBEREITUNGEN

DEU

Auspacken und Aufbauen

1. Entnehmen Sie das Gerät und das Zubehör vorsichtig aus der Verpackung.
2. Überprüfen Sie den Lieferumfang auf dessen Vollständigkeit.
3. Klappen Sie die Standfüße aus.
4. Platzieren Sie das Gerät auf einer festen, ebenen Fläche.
5. Verbinden Sie das Netzteil mit der Stromversorgung und mit dem Netzteil-Anschluss.

Laden des Akkupacks

Stellen Sie den Hauptschalter auf **ON**, nachdem Sie das Gerät mit der Stromversorgung verbunden haben. Ein vollständiger Ladevorgang dauert etwa 7 bis 8 Stunden.



HINWEIS:

Nach dem ersten Aufladen können Sie das Gerät auch über das KFZ-Netzteil nachladen. Hierbei kann sich jedoch Ihre Autobatterie entleeren.



ACHTUNG:

Während des Ladevorgangs darf die Scheibenheizung nicht verwendet werden.

VERWENDUNG

DEU

VERWENDUNG

Einschalten

1. Stellen Sie den Hauptschalter auf **ON**.
2. Stellen Sie den Ein/Aus-Schalter auf **ON**.
3. Warten Sie, bis das Display aufleuchtet.

Die Scheibenheizung ist jetzt betriebsbereit und kann verwendet werden.

Einstellen der Uhrzeit

1. Drücken Sie für etwa fünf Sekunden die Einstellungstaste, bis das Gerät zweimal piepst.
2. Warten Sie bis die Anzeige **AM** aufblinkt und drücken Sie die Einstellungstaste erneut.
3. Wählen Sie mit der linken Pfeiltaste zwischen einer 12- oder 24-Stunden Zeitanzeige.
4. Wählen Sie **AM** für Vormittags und **PM** für Nachmittags, wenn Sie den 12-Stunden Modus ausgewählt haben.
5. Drücken Sie die Einstellungstaste erneut, um die Auswahl zu bestätigen.
6. Warten Sie, bis die Stundenanzeige aufblinkt und stellen Sie diese mit den Pfeiltasten ein.
7. Bestätigen Sie Ihre Eingabe mit der Einstellungstaste.
8. Warten Sie, bis die Minutenanzeige aufblinkt und stellen Sie diese mit den Pfeiltasten ein.
9. Bestätigen Sie Ihre Eingabe mit der Einstellungstaste.
10. Warten Sie bis die blinkende Anzeige erlischt und die Uhrzeit angezeigt wird.

Aufstellung in Ihrem Fahrzeug

Klappen Sie die Standfüße aus und platzieren Sie das Gerät unter Ihrer Windschutzscheibe. Das Gebläse sollte dabei direkt auf die Scheibe gerichtet sein. Stellen Sie die Lamellen des Gebläses so ein, dass dieses optimal auf Ihre Windschutzscheibe ausgerichtet ist. Das Gerät kann jetzt manuell bedient oder programmiert werden. Beachten Sie dazu auch die folgenden Abschnitte.



HINWEIS:

Der Abstand zwischen Gebläse und Windschutzscheibe sollte nicht mehr als 10 cm betragen.



ACHTUNG:

Verwenden Sie das Gerät niemals während der Fahrt und lassen Sie es nicht an Ihrer Frontscheibe stehen! Durch das hohe Gewicht der Scheibenheizung kann diese die Scheibe beim Bremsen oder in Kurven beschädigen.

Scheiben abtauen

Ein Abtauvorgang wird entweder zu einer programmierten Zeit oder manuell gestartet. Drücken Sie den Ein/Aus-Schalter oder drücken Sie die Taste **ON** auf der Fernbedienung. Drücken Sie den Ein/Aus-Schalter oder drücken Sie die OFF-Taste an der Fernbedienung.

Die Fernbedienung hat bei freier Sicht eine Reichweite von etwa 80 Metern.



HINWEIS:

Das Gerät schaltet sich automatisch aus, wenn die Akkuladung erschöpft ist. Eine volle Akkuladung reicht für etwa 20 Minuten Betriebszeit.

Startzeit programmieren



Sie können eine Startzeit programmieren, zu der das Gerät sich automatisch einschaltet. Gehen Sie dabei folgendermaßen vor:

1. Drücken Sie für etwa zwei Sekunden die Einstellungstaste bis das Gerät einmal piepst. Lassen Sie die Einstellungstaste dann los.



HINWEIS:

Wenn das Gerät zweimal piepst, haben Sie die Uhrzeiteinstellung ausgewählt.

2. Jetzt blinkt das Pfeilsymbol auf. Wählen Sie mit den Pfeiltasten das einfache oder das doppelte Pfeilsymbol aus. Mit dem einfachen Pfeilsymbol  programmieren Sie eine einzelne Aktivierung. Mit dem doppelten Pfeilsymbol , stellen Sie eine tägliche Aktivierung ein.
3. Bestätigen Sie Ihre Eingabe mit der Einstellungstaste.
4. Warten Sie, bis die Stundenanzeige aufblinkt und stellen Sie diese mit den Pfeiltasten ein.
5. Bestätigen Sie Ihre Eingabe mit der Einstellungstaste.

VERWENDUNG

DEU

6. Warten Sie, bis die Minutenanzeige aufblinkt und stellen Sie diese mit den Pfeiltasten ein.
7. Bestätigen Sie Ihre Eingabe mit der Einstellungstaste.
8. Warten Sie, bis die blinkende Anzeige erlischt und die Uhrzeit angezeigt wird.



BEISPIEL:

Sie fahren jeden Morgen um 8:30 Uhr zur Arbeit. Um sicher zu gehen, dass Ihre Scheiben frei oder leicht sauber zu kratzen sind, programmieren Sie das Gerät so, dass es sich jeden Morgen um 8:25 Uhr einschaltet und mit dem Abtauen beginnt. An den Wochenenden schalten Sie das Gerät mit dem Hauptschalter aus, damit keine Akkuleistung verbraucht wird.

REINIGUNG UND PFLEGE

DEU



ACHTUNG:

Reinigen Sie das Gerät nur, wenn es nicht mit der Stromversorgung verbunden ist.

Reinigen Sie das Gerät mit einem feuchten Tuch und verwenden Sie etwas Spülmittel oder spezielle Kunststoffreiniger. Verwenden Sie niemals scharfe oder scheuernde Reinigungsmittel und tauchen Sie die Scheibenheizung nicht in Wasser. Wischen Sie nach dem Reinigen mit einem feuchten Tuch nach und verwenden Sie das Gerät erst wieder, wenn es vollständig getrocknet ist.

Bewahren Sie die Scheibenheizung bei weniger als -10°C Außentemperatur in Ihrer Wohnung auf, da sie sonst gefrieren und beschädigt werden kann.

LÖSUNG MÖGLICHER PROBLEME

DEU

LÖSUNG MÖGLICHER PROBLEME

Die Laufzeit des Gerätes ist zu niedrig.

Der Akku wurde nicht voll geladen. Ein vollständiger Ladevorgang dauert sieben bis acht Stunden an einer Steckdose oder 3 Stunden an der Autobatterie. Wenn der Akku nicht regelmäßig voll aufgeladen wird, kann seine Ladekapazität abnehmen.

Die LED-Anzeige erlischt.

Die Akkus sind vollständig entleert oder das Produkt hat zu lange in einer Umgebung mit Temperaturen von unter 10 C gearbeitet. Öffnen Sie das Batteriefach (13) und entnehmen Sie die Knopfzelle. Setzen Sie die Knopfzelle wieder ein und führen Sie einen vollständigen Ladevorgang durch.

Die Batterieanzeige zeigt einen leeren Ladestand und blinkt.

Das Akkupack wird nicht mehr erkannt. Öffnen Sie das Akkufach (10) und trennen Sie die Verbindung des Akkus. Verbinden Sie den Akku dann neu und führen Sie einen vollständigen Ladevorgang aus.

Die Fernbedienung reagiert nicht mehr.

Die Batterie der Fernbedienung ist aufgebraucht. Fassen Sie an eine Heizung oder einen anderen metallischen Gegenstand, um sich zu erden. Öffnen Sie die Fernbedienung auf einer flachen, sauberen Oberfläche vorsichtig mit einem kleinen Kreuzschlitzschraubenzieher. Entnehmen Sie die 12 V / 23 A (Alkaline) Batterie und ersetzen Sie diese durch eine Batterie gleichen Typs. Gehen Sie dabei besonders vorsichtig mit der offenen Platine um. Schrauben Sie die Fernbedienung nach dem Austausch wieder fest zu.



ACHTUNG:

Berühren Sie keinesfalls die Kontakte der Batterie!

Die Scheibenheizung reagiert nicht mehr.

Die Ladung der Knopfzelle ist aufgebraucht. Öffnen Sie das Batteriefach (13) und entnehmen Sie die Knopfzelle. Ersetzen Sie diese durch eine Knopfzelle gleichen Typs (CR2032 3 V). Schließen Sie das Batteriefach wieder.



DEU





Chauffe-vitres

avec programmateur numérique et télécommande infrarouge





CONSEILS POUR L'UTILISATION DE CETTE NOTICE

FRA

CONSEILS POUR L'UTILISATION DE CETTE NOTICE

Pour utiliser ce manuel le plus efficacement possible, il est nécessaire de clarifier certains termes et symboles que vous rencontrerez dans ce guide.

Symboles utilisés

	Ce symbole signale les dangers possibles et les informations importantes sur l'utilisation du produit. Il est utilisé chaque fois que l'attention de l'utilisateur est particulièrement nécessaire.
	Ce symbole identifie les conseils et les informations utiles pour une utilisation optimale du produit.
	Ce symbole est utilisé pour des exemples et des explications qui illustrent des procédures souvent complexes pour les rendre plus compréhensibles.

Mises en forme du texte utilisées

MAJUSCULES	Les majuscules sont utilisées pour nommer des touches, des branchements ou autres composants du produit.
Caractères gras	Les caractères gras sont utilisés pour reconnaître des éléments du menu ou du logiciel.
<ul style="list-style-type: none">• Énumérations• Énumérations• Énumérations	Les suites de chiffres sont utilisées chaque fois que l'utilisateur doit suivre plusieurs étapes, ou pour présenter les caractéristiques du produit.

CONSIGNES PRÉALABLES

Consignes de sécurité

- Ce mode d'emploi vous permet de vous familiariser avec le fonctionnement du produit. Conservez précieusement ce mode d'emploi afin de pouvoir le consulter en cas de besoin.
- Concernant les conditions de garantie, veuillez contacter votre revendeur. Veuillez également tenir compte des conditions générales de vente !
- Veillez à utiliser le produit uniquement comme indiqué dans la notice. Une mauvaise utilisation peut endommager le produit ou son environnement.
- Le démontage ou la modification du produit affecte sa sécurité. Attention risque de blessure !
- Ne démontez pas l'appareil, sous peine de perdre toute garantie. Ne tentez jamais de réparer vous-même le produit !
- Manipulez le produit avec précaution. Un coup, un choc, ou une chute, même de faible hauteur, peuvent l'endommager.
- Ne pas exposer le produit à l'humidité ni à une température extrême.
- Ne jamais plonger le produit dans l'eau ni dans aucun autre liquide.
- N'utilisez jamais l'appareil en conduisant. En raison de son poids, et s'il n'est pas fixé correctement, il risque de causer des blessures ou des dégâts dans les virages ou en cas de freinage.



ATTENTION:

***Le fabricant décline toute responsabilité en cas de dégâts dus à une mauvaise utilisation. Sous réserve de modification et d'erreur !
N'utilisez pas le produit à une température extérieure inférieure à -10°C!***

Recyclage

Cet appareil électronique ne doit PAS être jeté dans la poubelle de déchets ménagers. Pour l'enlèvement approprié des déchets, veuillez vous adresser aux points de ramassage publics de votre municipalité.

Les détails concernant l'emplacement d'un tel point de ramassage et des éventuelles restrictions de quantité existantes par jour/mois/année ainsi que sur des frais éventuels de collecte sont disponibles dans votre municipalité.

CONSIGNES PRÉALABLES

FRA

Conseils importants sur les piles et leur recyclage

Les piles ne doivent PAS être jetées dans la poubelle ordinaire. La législation oblige aujourd'hui chaque consommateur à jeter les batteries usagées dans les poubelles spécialement prévues à cet effet.

Vous pouvez déposer vos piles dans les déchetteries municipales et dans les lieux où elles sont vendues.

- N'utilisez que des piles du même type ensemble et remplacez-les toutes en même temps!
- Ne pas utiliser des accus et des piles en même temps. Risque de surchauffe des piles et de panne de l'appareil.
- Respectez la polarité des accus et des piles. Un mauvais sens d'insertion des accus ou des piles peut détériorer l'appareil - Risque d'incendie.
- Ne pas ouvrir les piles ou les accus, ne pas les jeter au feu.
- Les piles dont s'échappe du liquide sont dangereuses. Ne les manipulez pas sans gants adaptés.
- Maintenez les piles hors de portée des enfants.
- Retirez les piles de l'appareil si vous ne comptez pas l'utiliser pendant un long moment.



NOTE:

Afin de garantir une durée de vie plus longue de la batterie, cette dernière doit être totalement chargée puis déchargée au début puis tous les 40 jours.

Importé par :
PEARL Agency GmbH
PEARL-Straße 1-3
D-79426 Buggingen



VOTRE NOUVEAU CHAUFFE-VITRES

FRA

VOTRE NOUVEAU CHAUFFE-VITRES

Chère cliente, cher client,

Nous vous remercions pour l'achat de cet article. Arrêtez de gratter pendant des heures le gel sur les vitres de votre voiture en l'éliminant de façon très simple grâce à cet appareil très pratique. Grâce au paramétrage automatique, votre chauffe-vitres peut commencer le travail à l'heure où vous vous levez et ainsi tenir le véhicule prêt à partir à l'heure de votre départ.

Afin d'utiliser au mieux votre nouveau produit, veuillez lire attentivement ce mode d'emploi et respecter les consignes et astuces suivantes.

Contenu

- Chauffe-vitres
- Adaptateur secteur
- Adaptateur allume-cigare
- Télécommande
- Manuel d'utilisation
- 2 piles boutons

Caractéristiques techniques

Puissance de chauffage:	200 W
Tension de charge moyenne via l'allume-cigare:	3 A - 12 V
Alimentation secteur:	15 V
Norme de sécurité:	F 5 A
Piles:	23 A / 12 V (piles boutons pour la télécommande) et CR2032 (piles boutons pour l'alimentation de secours)
Portée de la télécommande:	env. 50 m
Alimentation:	230 V / 50 Hz

DESCRIPTION DU PRODUIT

FRA

DESCRIPTION DU PRODUIT

- | | |
|------------------------------|----------------------------|
| 1. Ventilation | 5. Bas |
| 2. Aspiration de l'air | 6. Haut |
| 3. Ecran | 7. Touche de réglage (SET) |
| 4. Interrupteur marche/arrêt | |

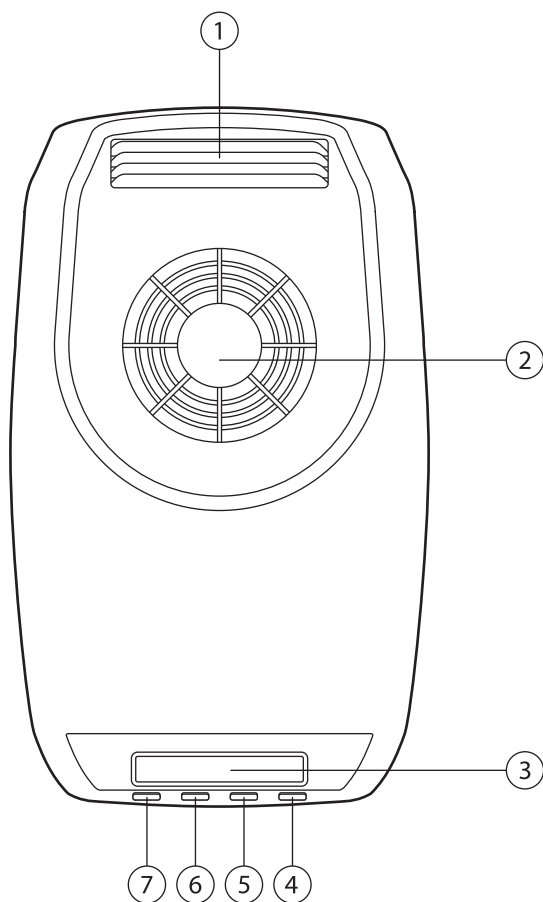

DESCRIPTION DU PRODUIT

FRA

- | | |
|-----------------------------|--------------------------|
| 8. Pieds de fixation | 11. Prise d'alimentation |
| 9. Commutateur principal | 12. Prise allume-cigare |
| 10. Compartiment pour accus | 13. Compartiment à piles |

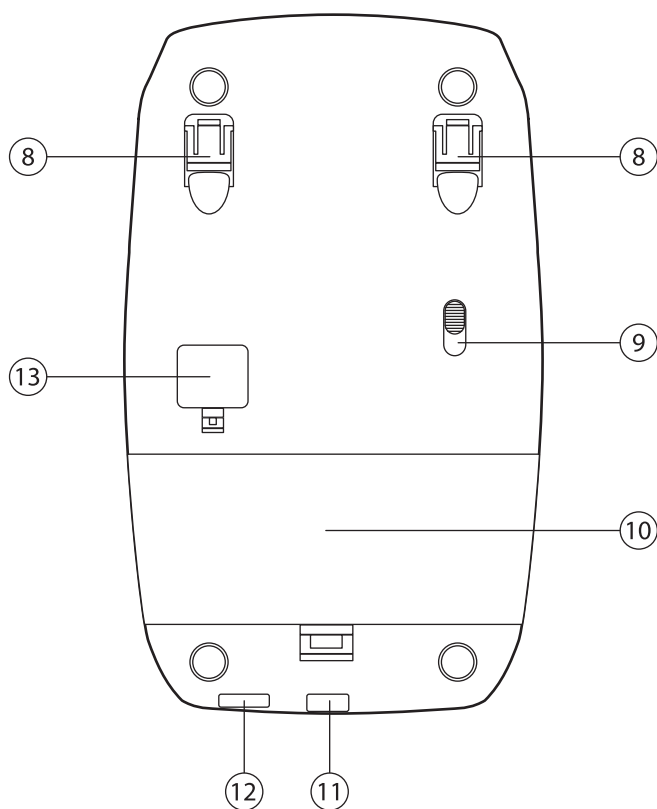

DESCRIPTION DU PRODUIT

FRA

1. État des piles
2. Statut
3. Affichage de l'heure
4. Affichage en mode 12 heures (AM=matin / PM=après-midi)
5. Activation quotidienne
6. Activation unique

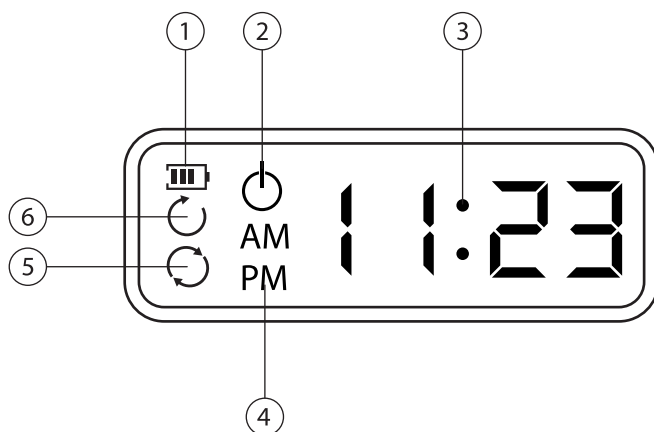

PRÉPARATION

FRA

Déballage & Montage

1. Déballez soigneusement l'appareil et les accessoires.
2. Vérifiez le contenu de la boîte.
3. Dépliez les pieds de fixation.
4. Posez l'appareil sur une surface plane et stable.
5. Branchez l'adaptateur secteur à la prise d'alimentation de l'appareil et à la prise murale.

Chargement des accus

Après avoir relié l'appareil à l'alimentation électrique, positionnez le commutateur principal sur **ON**. Un chargement complet dure entre 7 et 8 heures.



NOTE:

Après le premier chargement, vous pouvez aussi recharger l'appareil via l'alimentation allume-cigare. Ceci pourrait cependant vider votre batterie de voiture.



ATTENTION:

Ne pas utiliser le chauffage de voiture durant le chargement.

UTILISATION

FRA

UTILISATION

Allumer

1. Positionnez le commutateur principal sur **ON**.
2. Placez l'interrupteur marche/arrêt sur **ON**.
3. Attendez que l'écran s'allume.

Le chauffe-vitres est maintenant prêt à l'emploi.

Réglage de l'heure

1. Appuyez pendant environ 5 secondes sur la touche de réglage jusqu'à ce que l'appareil émette deux bips.
2. Attendez que le message **AM** clignote et appuyez de nouveau sur la touche de réglage.
3. Utilisez la touche directionnelle de gauche pour choisir le mode d'affichage de l'heure : par 12 ou 24 heures.
4. Sélectionnez **AM** pour le matin et **PM** pour l'après-midi si vous avez choisi le mode 12 heures. Si vous avez choisi le mode 24 heures, veuillez aller directement à l'étape 5.
5. Appuyez de nouveau sur la touche de réglage pour confirmer votre choix.
6. Attendez que les chiffres de l'heure clignotent et réglez-la à l'aide des touches directionnelles.
7. Validez avec la touche de réglage.
8. Attendez que les chiffres des minutes clignotent et réglez-les à l'aide des touches directionnelles.
9. Validez avec la touche de réglage.
10. Attendez que le clignotement s'arrête et que l'heure s'affiche normalement.

Installation dans votre véhicule

Dépliez les pieds de fixation et placez l'appareil sous le pare-brise. Orientez la soufflerie directement vers la vitre. Placez les lamelles de la soufflerie de façon à ce qu'elles soient dirigées vers le pare-brise.

L'appareil peut maintenant être programmé ou bien commandé manuellement. Pour cela, veuillez respecter les consignes suivantes.



REMARQUE:

La distance entre la soufflerie et le pare-brise ne doit pas dépasser 10 cm.

**ATTENTION:**

N'utilisez jamais l'appareil en conduisant et ne le laissez jamais sous votre pare-brise quand vous roulez ! Son poids important risquerait de causer des blessures ou des dégâts dans les virages ou en cas de freinage.

Dégivrage des vitres

Il est possible de procéder au dégivrage des vitres à une heure préprogrammée ou bien manuellement. Placez l'interrupteur marche/arrêt sur **ON** ou bien appuyez sur la touche **ON** de la télécommande. Placez l'interrupteur marche/arrêt sur **OFF** ou bien appuyez sur la touche **OFF** de la télécommande. La télécommande a une portée de 80 mètres environ en terrain dégagé.

**NOTE:**

L'appareil s'éteint automatiquement lorsque les accus sont déchargés. Un chargement complet des accus permet un fonctionnement d'environ 20 minutes.



Programmation de la mise en marche automatique

Vous pouvez programmer l'heure à laquelle l'appareil se mettra en marche automatiquement. Veuillez procéder de la manière suivante :

1. Appuyez pendant environ 2 secondes sur la touche de réglage jusqu'à ce que l'appareil émette un bip. Relâchez la touche de réglage.

**REMARQUE:**

Si l'appareil émet 2 bips, cela signifie que vous avez appuyé trop longtemps et que vous êtes prêt à régler l'heure actuelle.

2. Un symbole de flèche clignote.. A l'aide des touches directionnelles, sélectionnez la flèche simple ou la flèche double. La flèche simple  sert à programmer une activation unique de l'appareil. La flèche double  sert à programmer une activation quotidienne de l'appareil.
3. Validez avec la touche de réglage.
4. Attendez que les chiffres de l'heure clignotent et réglez-la à l'aide des touches directionnelles.
5. Validez avec la touche de réglage.

UTILISATION

FRA

6. Attendez que les chiffres des minutes clignotent et réglez-les à l'aide des touches directionnelles.
7. Validez avec la touche de réglage.
8. Attendez que le clignotement s'arrête et que l'heure s'affiche normalement.



EXEMPLE:

Vous partez au travail tous les matins à 8h30. Pour être sûr que votre pare-brise soit dégivré totalement ou plus facile à gratter, programmez l'appareil afin qu'il se mette en marche chaque matin à 8h25. Le week-end, éteignez simplement l'appareil à l'aide du commutateur principal : l'appareil ne se mettra pas en marche et vous éviterez ainsi de décharger inutilement les accus.

NETTOYAGE ET ENTRETIEN

FRA



ATTENTION:

Avant de nettoyer votre appareil, vérifiez bien qu'il n'est pas branché à une source d'alimentation.

Nettoyez l'appareil avec un chiffon humide et utilisez un peu de liquide vaisselle ou de produit d'entretien approprié aux matières plastiques. N'utilisez jamais de solvants ou nettoyeurs corrosifs ou agressifs, et ne plongez jamais l'appareil dans l'eau. Rincez ensuite légèrement à l'eau claire et attendez que l'appareil soit totalement sec avant de l'utiliser à nouveau.

En cas de températures extérieures inférieures à 10°C, conservez le chauffe-vitres chez vous afin qu'il ne risque pas de geler et d'être ainsi endommagé.

DEPANNAGE

FRA

DÉPANNAGE

L'autonomie de l'appareil est trop faible.

La batterie n'a pas été totalement chargée. Un processus de charge complet dure de sept à huit heures sur une prise électrique murale ou 3 heures sur la batterie du véhicule. Si la batterie n'est pas rechargée régulièrement au complet, sa capacité de charge peut diminuer.

Le témoin LED s'éteint.

Les batteries sont complètement déchargées ou le produit a fonctionné trop longtemps dans un environnement de moins de 10°C. Ouvrez le compartiment à pile (13) et retirez la pile bouton. Remplacez la pile bouton et exécutez un chargement complet.

Le témoin indique une batterie vide et clignote.

La batterie n'est plus détectée. Ouvrez le compartiment de la batterie (10) et débranchez-la. Rebranchez la batterie puis exécutez un chargement complet.

La télécommande ne réagit plus.

La pile de la télécommande est vide. Touchez un radiateur ou autre objet métallique afin de vous mettre à la masse. Ouvrez la télécommande sur une surface plane et propre avec un petit tournevis cruciforme. Sortez la pile 12 V / 23 A (alcaline) et remplacez-la par une nouvelle de même type. Manipulez avec précaution le produit ouvert. Revissez la télécommande après remplacement.



ATTENTION:

Ne pas toucher les contacts de la batterie !

Le chauffage de voiture ne réagit plus.

La pile bouton est déchargée. Ouvrez le compartiment à pile (13) et retirez la pile bouton. Remplacez-la par une pile bouton neuve de même type (CR2032 3 V). Refermez le compartiment à piles.



