

Sehr geehrte Kundin, sehr geehrter Kunde,

vielen Dank für den Kauf dieses Glaskeramik-Doppel-Kochfeldes. Dank Infrarot-Wärme erreichen die Kochfelder binnen Sekunden die Hitze, die Sie brauchen.

Bitte lesen Sie diese Bedienungsanleitung und befolgen Sie die aufgeführten Hinweise und Tipps, damit Sie Ihr neues Glaskeramik-Doppel-Kochfeld optimal einsetzen können.

Lieferumfang

- Glaskeramik-Doppel-Kochfeld
- Bedienungsanleitung

Technische Daten

Rating	220-240 V AC, 50/60 Hz	
Leistungsaufnahme	2.800 W	
Schutzklasse I		Schutzleiter / Erdung
Kochfeld 1	Ø 20 cm	bis zu 1.800 W
Kochfeld 2	Ø 17 cm	bis zu 1.000 W
Temperatur-Steuerung	in 100 W-Schritten	
Material	Glaskeramik, Edelstahl	
Maße	64 x 6,5 x 36 cm	
Gewicht	4,7 kg	

Produktdetails

Kochfeld



- 1. Griff
- 2. Kochfeld 1
- 3. Kochfeld 2
- 4. Bedienfeld Kochfeld 2
- 5. Bedienfeld Kochfeld 1

Bedienfeld

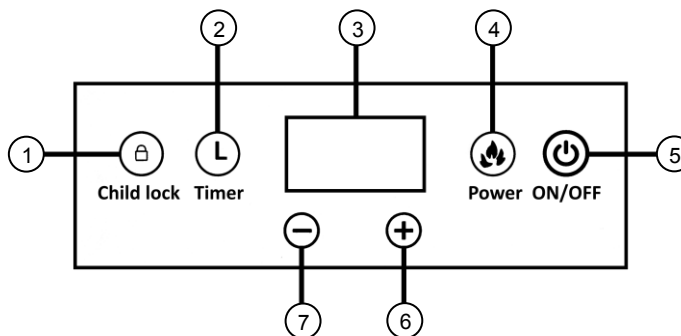







- 1. Child-lock-Taste
- 2. Timer-Taste
- 3. Display
- 4. Power-Taste
- 5. ON/OFF-Taste
- 6. + Taste
- 7. - -Taste

Wichtige Hinweise zu Beginn

- Diese Geräte können von Kindern ab 8 Jahren sowie von Personen mit reduzierten physischen, sensorischen oder mentalen Fähigkeiten oder Mangel an Erfahrung und/oder Wissen benutzt werden, wenn sie beaufsichtigt oder bezüglich des sicheren Gebrauchs des Gerätes unterwiesen wurden und die daraus resultierenden Gefahren verstanden haben.
- Kinder dürfen nicht mit dem Gerät spielen. Reinigung und Benutzer-Wartung dürfen nicht durch Kinder durchgeführt werden, es sei, denn sie sind älter als 8 Jahre und beaufsichtigt.
- Kinder jünger als 8 Jahre sind vom Gerät und der Anschlussleitung fernzuhalten.
- Das Gerät ist nicht dazu bestimmt mit einer externen Zeitschaltuhr oder einem separaten Fernwirkssystem betrieben zu werden.
- Das Gerät nicht unbeaufsichtigt betreiben.

Allgemeine Steuerung

Steuerung	Taste	Aktion
Standby ein/aus		drücken
Kochfeld ein-/ausschalten		drücken
Heizstufe +		Drücken
Zeit +		
Heizstufe -		drücken
Zeit -		
Kindersicherung ein/aus		3 s drücken
Timer ein/aus		drücken

Vor dem ersten Gebrauch

1. Platzieren Sie Ihr Doppel-Kochfeld auf einem ebenen, festen und hitzeunempfindlichen Untergrund, der das Gewicht des Doppel-Kochfeldes tragen kann.
2. Sorgen Sie für eine gute Belüftung, z.B. indem Sie das Fenster öffnen.
3. Schalten Sie beide Kochfelder für 3-5 Minuten auf der höchsten Heizstufe ein. Dabei verdampfen die Transportschutzschicht und eventuelle Produktionsrückstände. Es kann zu leichter Rauch- und Geruchsbildung kommen.

Verwendung

Kochfeld benutzen

1. Platzieren Sie Ihr Doppel-Kochfeld auf einem ebenen, festen und hitzeunempfindlichen Untergrund, der das Gewicht des Doppel-Kochfeldes tragen kann.
2. Verbinden Sie das Stromkabel mit einer geeigneten Steckdose. Ein Signalton erklingt, die **ON/OFF**-Taste der Bedienfelder leuchtet, im Display blinkt die Anzeige - - -.



HINWEIS:
Wird das Kochfeld nicht innerhalb von ca. 20 Sekunden eingeschaltet, erlöschen Display und **ON/OFF**-Taste wieder. Das Bedienfeld muss dann



durch Drücken der **ON/OFF**-Taste wieder aktiviert werden.

3. Stellen Sie das Kochgeschirr auf das gewünschte Kochfeld.



ACHTUNG!

Verwenden Sie ausschließlich Kochgeschirr aus Eisen, Aluminium oder Keramik. Stellen Sie keine Glasgegenstände auf das Kochfeld!

Kochgeschirr mit unebenen Flächen oder rauen Kanten kann das Kochfeld beschädigen.

4. Schalten Sie das Kochfeld durch Drücken der **Power**-Taste ein.
5. Stellen Sie die gewünschte Heizstufe mit den Tasten **+** und **-** ein.



ACHTUNG!

Vermeiden Sie jeden Körperkontakt mit den heißen Teilen des Kochfeldes – Verbrennungsgefahr!

6. Schalten Sie das Kochfeld nach dem Gebrauch durch Drücken der **Power**-Taste wieder aus.
7. Drücken Sie dann die **ON/OFF**-Taste und trennen Sie Ihr Doppel-Kochfeld von der Stromversorgung.
8. Lassen Sie Ihr Doppel-Kochfeld vollständig abkühlen, bevor Sie es reinigen oder lagern.

Timer-Funktion

Stellen Sie die Kochzeit für Ihr Gericht ein. Nach Ablauf der eingestellten Zeitspanne erklingt eine Reihe von Signaltönen und das Kochfeld wird automatisch ausgeschaltet.

1. Drücken Sie während des Betriebs die **Timer**-Taste.
2. Stellen Sie mit den Tasten **+** und **-** die gewünschte Kochzeit in Minuten ein.
3. Nach einigen Sekunden ohne Eingabe wird die Einstellung übernommen, die **Timer**-Taste leuchtet.
4. Nach Ablauf der eingestellten Zeit erklingt eine Reihe von Signaltönen. Das Kochfeld wird automatisch ausgeschaltet, Display und Tasten erlöschen.

Kindersicherung ein-/ausschalten

Halten Sie während des Betriebs die **Child-lock**-Taste drei Sekunden gedrückt, um die Kindersicherung ein- oder auszuschalten. Ist die Kindersicherung aktiviert, reagiert das Kochfeld nicht mehr auf die Tasten des Bedienfeldes und die **Child-lock**-Taste leuchtet.

Reinigung



HINWEIS:

Sollten Zucker oder eine Zuckermischung auf eines der Kochfelder fallen und darauf schmelzen, entfernen Sie das Geschmolzene vorsichtig, während es noch warm ist. Ist das Geschmolzene erst erkaltet, kann es bei der Reinigung zu Oberflächenschäden kommen.

- Schalten Sie Kochfelder aus und schicken Sie Ihr Doppel-Kochfeld in den Standby.
- Trennen Sie das Gerät von der Stromversorgung und lassen Sie es vollständig abkühlen.
- Reinigen Sie Ihr Doppel-Kochfeld mit einem leicht angefeuchteten, weichen Tuch und etwas Spülmittel. Achten Sie darauf, dass keine Wassertropfen auf dem Kochfeld verbleiben.



ACHTUNG!

Verwenden Sie keine aggressiven oder scheuernden Reinigungsmittel oder Reinigungshelfer! Diese können das Kochfeld beschädigen.

- Trocknen Sie Ihr Doppel-Kochfeld anschließend mit einem sauberen Küchentuch gut ab.

Anwendungs-Hinweise

Beachten Sie die folgenden Sicherheitshinweise um sich oder andere nicht zu Verbrennen oder zu Verbrühen:

- Schützen Sie Ihre Hände bei allen Arbeiten am heißen Gerät oder Kochgeschirr mit Wärme isolierenden Handschuhen, Topflappen oder Ähnlichem.
- Legen Sie keine Küchenutensilien, Koch- oder Pfannendeckel, Messer oder andere Gegenstände aus Metall auf die Kochstelle. Wenn das Gerät eingeschaltet wird, können sich diese Gegenstände stark erhitzen.
- Die heiße Oberfläche des Keramikfeldes nicht berühren.
- Entfernen Sie während des Betriebes alle leicht entzündlichen Gegenstände (z.B. Reinigungsmittel, Spraydosen, Topflappen, Geschirrtücher, etc.) aus der unmittelbaren Nähe des Gerätes.
- Vermeiden Sie ein langfristiges Überhitzen von Ölen und Fetten. Überhitztes Öl oder Fett kann sich schnell entzünden.
- Stellen Sie keine leeren Töpfe auf die Kochfelder!

Sicherheitshinweise

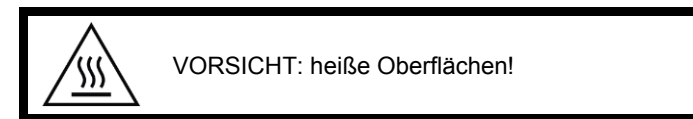

- Diese Bedienungsanleitung dient dazu, Sie mit der Funktionsweise dieses Produktes vertraut zu machen. Bewahren Sie diese Anleitung daher gut auf, damit Sie jederzeit darauf zugreifen können. Geben Sie sie an Nachbenutzer weiter.
- Bitte beachten Sie beim Gebrauch die Sicherheitshinweise.
- Das Gerät darf nur für den vorgesehenen Zweck, gemäß dieser Gebrauchsanweisung, verwendet werden.
- Ein Umbauen oder Verändern des Produktes beeinträchtigt die Produktsicherheit. Achtung Verletzungsgefahr!
- Alle Änderungen und Reparaturen an dem Gerät oder Zubehör dürfen nur durch den Hersteller oder von durch ihn ausdrücklich hierfür autorisierte Personen durchgeführt werden.
- Achten Sie darauf, dass das Produkt an einer Steckdose betrieben wird, die leicht zugänglich ist, damit Sie das Gerät im Notfall schnell vom Netz trennen können.
- Öffnen Sie das Produkt nie eigenmächtig. Führen Sie Reparaturen nie selbst aus!
- Behandeln Sie das Produkt sorgfältig. Es kann durch Stöße, Schläge oder Fall aus bereits geringer Höhe beschädigt werden.
- Halten Sie das Produkt fern von Feuchtigkeit und extremer Hitze.
- Tauchen Sie das Produkt niemals in Wasser oder andere Flüssigkeiten.
- Wenn die Netzanschlussleitung dieses Gerätes beschädigt wird, muss sie durch den Hersteller oder seinen Kundendienst oder eine ähnlich qualifizierte Person ersetzt werden, um Gefährdungen zu vermeiden.
- Warnung: Ist die Oberfläche gerissen, ist das Gerät abzuschalten, um einen möglichen elektrischen Schlag zu vermeiden.
- Das mit diesem Gerät erhitzte Kochgut sowie das verwendete Kochgeschirr und die Oberfläche des Gerätes können sehr heiß werden.
- Achtung: Falls die Glaskeramik-Oberfläche bricht oder reißt, schalten Sie das Gerät aus und schalten Sie die Sicherung aus, um einem elektrischen Schock vorzubeugen.

- Öffnen Sie auf keinen Fall das Gehäuse des Gerätes. Werden spannungsführende Anschlüsse berührt und der elektrische und mechanische Aufbau verändert, besteht Stromschlaggefahr. Darüber hinaus können Funktionsstörungen am Gerät auftreten
- Berühren Sie das Gerät sowie den Netzstecker nicht mit nassen Händen.
- Vor der Inbetriebnahme das Gerät und seine Anschlussleitung sowie Zubehör auf Beschädigungen überprüfen. Verwenden Sie das Gerät nicht, wenn es sichtbare Schäden aufweist.
- Betreiben Sie das Gerät nur an haushaltsüblichen Steckdosen. Prüfen Sie, ob die auf dem Typenschild angegebene Netzspannung mit der Ihres Stromnetzes übereinstimmt.
- Die Anschlussleitung nicht quetschen, nicht über scharfen Kanten oder heiße Oberflächen ziehen; Anschlussleitung nicht zum Tragen verwenden.
- Ziehen Sie nach jedem Gebrauch, bei Störungen während des Betriebs und vor jeder Reinigung den Netzstecker des Geräts.
- Den Stecker nie am Netzkabel oder mit nassen Händen aus der Steckdose ziehen.
- Das Gerät ist ausschließlich für den Haushaltsgebrauch oder ähnliche Verwendungszwecke bestimmt. Es darf nicht für gewerbliche Zwecke verwendet werden!
- Das Gerät ist nur zur Verwendung in Innenräumen geeignet.
- Achten Sie auf einen sicheren Stand des Geräts.
- Stellen Sie das Gerät immer mit einem Freiraum zu allen Seiten und Freiraum nach oben auf einen trockenen, ebenen, festen und hitzeunempfindlichen Untergrund.
- Halten Sie ausreichend Abstand zu anderen Wärmequellen wie z.B. Herdplatten oder Öfen, um Geräteschäden zu vermeiden. Betreiben Sie das Gerät nie auf einem Kochfeld oder in der Nähe einer Gasquelle.
- Lassen Sie das Gerät während des Betriebs nicht unbeaufsichtigt.
- Achten Sie darauf, dass das angeschlossene Netzkabel keine Stolpergefahr darstellt. Das Kabel darf nicht von der Aufstellfläche herabhängen, um ein Herunterreißen des Gerätes zu verhindern. Ziehen Sie niemals am Netzkabel, um das Gerät zu bewegen.
- Reinigen Sie das Gerät nach jedem Gebrauch.
- Missbrauchen Sie das Gerät nicht als Arbeits- oder Abstellfläche.

- Verwenden Sie das Gerät nicht, um damit einen Raum zu heizen.
- Benutzen Sie das Gerät niemals nach einer Fehlfunktion, z.B. wenn das Gerät ins Wasser oder heruntergefallen ist oder auf eine andere Weise beschädigt wurde.
- Der Hersteller übernimmt keine Verantwortung bei falschem Gebrauch, der durch Nichtbeachtung der Gebrauchsanleitung zustande kommt.
- Technische Änderungen und Irrtümer vorbehalten.

Wichtige Hinweise zur Entsorgung

Dieses Elektrogerät gehört **nicht** in den Hausmüll. Für die fachgerechte Entsorgung wenden Sie sich bitte an die öffentlichen Sammelstellen in Ihrer Gemeinde. Einzelheiten zum Standort einer solchen Sammelstelle und über ggf. vorhandene Mengenbeschränkungen pro Tag/Monat/Jahr entnehmen Sie bitte den Informationen der jeweiligen Gemeinde.

Konformitätserklärung

Hiermit erklärt PEARL GmbH, dass sich das Produkt NX-1440-675 in Übereinstimmung mit der RoHS-Richtlinie 2011/65/EU, der EMV-Richtlinie 2014/30/EU und der Niederspannungsrichtlinie 2014/35/EU befindet.

Kurtasz, A.

Qualitätsmanagement
Dipl. Ing. (FH) Andreas Kurtasz

Die ausführliche Konformitätserklärung finden Sie unter www.pearl.de/support. Geben Sie dort im Suchfeld die Artikelnummer NX-1440 ein.

Informationen und Antworten auf häufige Fragen (FAQs) zu vielen unserer Produkte sowie ggfs. aktualisierte Handbücher finden Sie auf der Internetseite:

www.rosensteinundsoehne.com

Geben Sie dort im Suchfeld die Artikelnummer oder den Artikelnamen ein.

Chère cliente, cher client,

Nous vous remercions d'avoir choisi cette double plaque de cuisson vitrocéramique. La plaque de cuisson vous fournit en quelques secondes la chaleur nécessaire, et ce, grâce à l'infrarouge et aux boutons tactiles.

Afin d'utiliser au mieux votre nouveau produit, veuillez lire attentivement ce mode d'emploi et respecter les consignes et astuces suivantes.

Contenu

- Double plaque de cuisson vitrocéramique
- Mode d'emploi

Caractéristiques techniques

Alimentation	220-240 V AC, 50/60 Hz	
Puissance absorbée	2800 W	
Classe de protection I		Conducteur de protection/mise à la terre
Plaque de cuisson 1	Ø 20 cm	Jusqu'à 1 800 W
Plaque de cuisson 2	Ø 17 cm	Jusqu'à 1 000 W
Contrôle par la température	Par paliers de 100 W	
Matériau	Vitrocéramique, acier inoxydable	
Dimensions	64 x 6,5 x 36 cm	
Poids	4,7 kg	

Description du produit

Plaque de cuisson



1. Poignée

4. Panneau de commandes de la plaque de cuisson 2

- 2. Plaque de cuisson 1
- 3. Plaque de cuisson 2
- 4. Panneau de commandes de la plaque de cuisson 1
- 5. Panneau de commandes de la plaque de cuisson 2

Panneau de commande

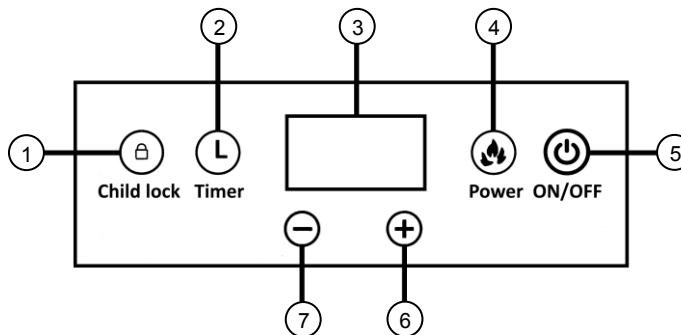







- 1. Touche Sécurité enfant
- 2. Touche Minuteur
- 3. Écran
- 4. Touche Power
- 5. Touche ON/OFF
- 6. Touche +
- 7. Touche -

Consignes préalables

- Cet appareil n'est pas conçu pour être utilisé par des personnes (y compris les enfants) dont les capacités physiques, sensorielles ou mentales sont réduites, ou des personnes dénuées d'expérience ou de connaissance, sauf si elles ont pu bénéficier, par l'intermédiaire d'une personne responsable de leur sécurité, d'une surveillance ou d'instructions préalables concernant l'utilisation de l'appareil.
- Surveillez les enfants pour vous assurer qu'ils ne jouent pas avec l'appareil. Le nettoyage et l'entretien de l'appareil ne doivent pas être effectués par des enfants.
- Maintenez l'appareil et le câble d'alimentation hors de portée des enfants.
- L'appareil ne doit pas être utilisé avec un minuteur externe ou avec un autre système de commande à distance.

- Ne faites pas fonctionner l'appareil sans surveillance.

Commandes générales

Commande	Touche	Action
Activer/Désactiver l'état de veille		Appuyer
Allumer/Éteindre la plaque de cuisson		Appuyer
Niveau de chauffe +		Appuyer
Durée +		
Niveau de chauffe -		Appuyer
Durée -		
Activer/Désactiver la sécurité enfant		Appuyer pendant 3 secondes
Activer/Désactiver le minuteur		Appuyer

Avant la première utilisation

1. Placez votre double plaque de cuisson sur une surface plane, solide et résistante à la chaleur, qui puisse supporter le poids de la double plaque de cuisson.
2. Veillez à ce que la pièce soit bien ventilée (par exemple, ouvrez une fenêtre).
3. Allumez les deux plaques de cuisson sur le niveau de chaleur maximal durant 3-5 minutes. Le revêtement dont est couvert l'appareil pour le protéger pendant le transport et les éventuels résidus de fabrication s'évaporent. De la fumée et une légère odeur peuvent alors se dégager.

Utilisation

Utiliser la plaque de cuisson

1. Placez votre double plaque de cuisson sur une surface plane, solide et résistante à la chaleur, qui puisse supporter le poids de la double plaque de cuisson.
2. Branchez le câble d'alimentation à une prise murale appropriée. Un signal sonore retentit, la touche **ON/OFF** du panneau de commande s'illumine et l'indication - - - clignote sur l'écran.



NOTE :

Si la plaque de cuisson n'est allumée dans un laps de temps de 20 secondes environ, l'écran et la touche **ON/OFF** s'éteignent.

Le panneau de commande doit alors être réactivé en appuyant sur la touche **ON/OFF**.

- Placez l'ustensile de cuisine sur la plaque de cuisson souhaitée.



ATTENTION !

Utilisez exclusivement des ustensiles en fer, en aluminium ou en céramique. Ne posez aucun objet en verre sur la plaque de cuisson !

Les ustensiles ayant des surfaces irrégulières ou des bords rugueux peuvent endommager la plaque de cuisson.

- Allumez l'appareil en appuyant sur la touche Power.
- Réglez le niveau de chauffe souhaité à l'aide des touches + et -.



ATTENTION !

Évitez tout contact entre votre corps et les parties chaudes de la plaque. Risque de brûlures !

- Éteignez la plaque de cuisson après usage en appuyant à nouveau sur la touche **Power**.
- Appuyez ensuite sur la touche **ON/OFF** et débranchez le câble de votre appareil de l'alimentation électrique.
- Laissez la plaque refroidir complètement avant de la nettoyer ou de la ranger.

Fonction Minuteur

Programmez le temps de cuisson de votre plat. Une fois la durée programmée écoulée, un ensemble de signaux sonores retentissent et la plaque de cuisson s'éteint automatiquement.

- Appuyez sur la touche Minuteur pendant le fonctionnement de l'appareil.
- Utilisez les touches + et - pour régler le temps de cuisson souhaité en minutes.
- Au bout de quelques secondes sans saisie, les réglages sont enregistrés et la touche Minuteur s'illumine.
- Une fois la durée programmée écoulée, un ensemble de signaux sonores retentissent. La plaque de cuisson s'éteint

automatiquement, de même que l'écran et les différentes touches.

Activer/Désactiver la sécurité enfant

Maintenez la touche **Sécurité enfant** pendant trois secondes durant le fonctionnement de l'appareil pour activer ou désactiver la sécurité enfant. Lorsque la sécurité enfant est activé, la plaque de cuisson ne réagit plus au panneau de commande et la touche **Sécurité enfant** s'illumine.

Nettoyage



NOTE :

Lorsque du sucre ou un mélange sucré tombe et fond sur la plaque de cuisson, retirez-le précautionneusement lorsque l'appareil est encore chaud. Une fois la substance fondue refroidie, la retirer au nettoyage peut endommager la surface de l'appareil.

- Éteignez votre plaque de cuisson puis éteignez votre appareil.
- Débranchez l'appareil de l'alimentation et laissez-le complètement refroidir.
- Nettoyez votre double plaque de cuisson à l'aide d'un chiffon doux légèrement humide et d'un peu de liquide vaisselle. Assurez-vous de ne pas laisser de gouttes d'eau sur la plaque de cuisson.



ATTENTION !

N'utilisez jamais de solvants ou de produits nettoyants agressifs ou abrasifs. Cela pourrait endommager la plaque de cuisson.

- Séchez ensuite la double plaque de cuisson à l'aide d'un chiffon propre.

Consignes d'utilisation

Pour éviter des brûlures sur vous ou d'autres personnes, suivez scrupuleusement les instructions suivantes :

- Avant d'utiliser l'appareil ou des ustensiles de cuisson, protégez vos mains avec des gants ou maniques qui isolent de la chaleur.
- Ne posez ni ustensile de cuisine, ni couvercle (de casserole ou de poêle), ni couteau, ni autre objet en métal sur la zone de cuisson. Lorsque l'appareil est allumé, ces objets peuvent chauffer fortement.

- Ne touchez pas la plaque de cuisson vitrocéramique lorsqu'elle est chaude.
- Pendant l'utilisation, retirez tous les objets facilement inflammables (produit nettoyant, bombes aérosols, maniques, torchons, etc.) se trouvant à proximité immédiate de l'appareil.
- Évitez de faire chauffer des huiles ou des graisses de manière prolongée. La graisse ou l'huile surchauffé peut prendre feu rapidement.
- Ne posez pas de casserole vide sur les surfaces cuisson !

Consignes de sécurité

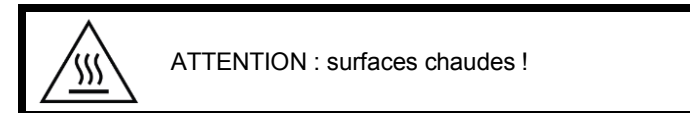

- Ce mode d'emploi vous permet de vous familiariser avec le fonctionnement du produit. Conservez précieusement ce mode d'emploi afin de pouvoir le consulter en cas de besoin. Transmettez-le le cas échéant à l'utilisateur suivant.
- Pour connaître les conditions de garantie, veuillez contacter votre revendeur. Veuillez également tenir compte des conditions générales de vente !
- Veillez à utiliser le produit uniquement comme indiqué dans la notice. Une mauvaise utilisation peut endommager le produit ou son environnement.
- Cet appareil n'est pas conçu pour être utilisé par des personnes (y compris les enfants) dont les capacités physiques, sensorielles ou mentales sont réduites, ou des personnes dénuées d'expérience ou de connaissance, sauf si elles ont pu bénéficier, par l'intermédiaire d'une personne responsable de leur sécurité, d'une surveillance ou d'instructions préalables concernant l'utilisation de l'appareil.
- Si le câble d'alimentation est endommagé, il doit être remplacé par le fabricant, son service après-vente ou des personnes de qualification similaire afin d'éviter tout danger. N'utilisez pas l'appareil tant que la réparation n'a pas été effectuée.
- Respectez les consignes de sécurité pendant l'utilisation.
- N'utilisez pas l'appareil à d'autres fins que celle pour laquelle il est conçu.
- Le démontage ou la modification du produit affecte sa sécurité. Attention : risque de blessures !
- Toute modification ou réparation de l'appareil ou de ses accessoires doit être effectuée exclusivement par le fabricant ou par un spécialiste dûment autorisé.

- Veillez à ce que le produit soit alimenté par une prise facilement accessible afin de pouvoir débrancher l'appareil rapidement en cas d'urgence.
- N'ouvrez pas le produit vous-même. Ne tentez jamais de réparer vous-même le produit !
- Manipulez le produit avec précaution. Un coup, un choc, ou une chute, même de faible hauteur, peut l'endommager.
- N'exposez pas le produit à l'humidité ni à une chaleur extrême.
- Ne plongez jamais le produit dans l'eau ni dans aucun autre liquide.
- Si le câble d'alimentation de votre appareil est endommagé, vous devez le faire remplacer par un professionnel agréé, afin d'éviter tout risque pour votre sécurité.
- Avertissement : Si la surface est fendue, éteignez l'appareil, afin d'éviter tout risque de choc électrique.
- Les aliments chauffés avec cet appareil, les ustensiles de cuisson utilisés, ainsi que la surface de l'appareil peuvent devenir très chauds.
- Attention ! Si la surface en vitrocéramique se casse ou de fendille, éteignez l'appareil et coupez le fusible correspondant afin d'éviter un choc électrique.
- N'ouvrez en aucun cas le boîtier de l'appareil. Il existe un risque de choc électrique si vous touchez des branchements sous tension et que la structure mécanique et électrique est modifiée. Cela peut provoquer un dysfonctionnement de l'appareil.
- Ne touchez ni l'appareil ni la fiche d'alimentation avec des mains mouillées.
- Avant chaque utilisation, vérifiez que ni l'appareil, ni ses accessoires, ni son câble d'alimentation n'est endommagé. N'utilisez pas l'appareil s'il présente des traces visibles d'endommagement.
- N'utilisez le produit qu'avec une prise secteur domestique. Vérifiez que la tension secteur indiquée sur la plaque signalétique correspond à celle de votre alimentation secteur.
- Veillez à ne pas pincer le câble d'alimentation, ne l'exposez pas à des bords tranchants ou à des surfaces chaudes. N'utilisez pas le câble pour déplacer l'appareil.
- Débranchez la fiche d'alimentation de l'appareil après chaque utilisation, en cas de dysfonctionnement pendant l'utilisation, et avant chaque nettoyage de l'appareil.
- Pour débrancher la fiche d'alimentation, ne tirez jamais sur le câble d'alimentation mais uniquement sur la fiche, et ce avec des mains bien sèches.

- Cet appareil est conçu pour un usage domestique ou similaire uniquement. Cet appareil ne convient pas pour un usage industriel.
- Cet appareil est conçu pour une utilisation en intérieur uniquement.
- Veillez à ce que l'appareil soit positionné de façon sécurisée.
- Veillez à toujours laisser un espace libre suffisant au-dessus et de tous les côtés de l'appareil. Placez-le sur une surface sèche, plane, solide et résistante à la chaleur.
- Afin de ne pas endommager l'appareil, maintenez-le toujours à une distance suffisante d'autres sources de chaleur, par exemple des plaques de cuisson ou d'un four. Ne placez jamais l'appareil sur une surface de cuisson ou à proximité d'un feu ou d'une source de gaz.
- Ne laissez pas l'appareil sans surveillance pendant l'utilisation.
- Veillez à ce que le câble d'alimentation ne soit pas un obstacle sur lequel quelqu'un risquerait de trébucher. Afin d'éviter une chute de l'appareil, le câble ne doit pas pendre de la surface sur laquelle est posé l'appareil. Ne déplacez jamais l'appareil en tirant sur le câble.
- Nettoyez l'appareil après chaque utilisation.
- N'utilisez pas l'appareil comme surface de travail ou de rangement.
- N'utilisez pas l'appareil pour chauffer une pièce.
- N'utilisez jamais l'appareil s'il présente un dysfonctionnement, s'il a été plongé dans l'eau, s'il est tombé ou a été endommagé d'une autre manière.
- Aucune garantie ne pourra être appliquée en cas de mauvaise utilisation.
- Le fabricant décline toute responsabilité en cas de dégâts matériels ou dommages (physiques ou moraux) dus à une mauvaise utilisation et/ou au non-respect des consignes de sécurité.
- Sous réserve de modification et d'erreur !

Consignes importantes pour le traitement des déchets

Cet appareil électronique ne doit **PAS** être jeté dans la poubelle de déchets ménagers. Pour l'enlèvement approprié des déchets, veuillez vous adresser aux points de ramassage publics de votre municipalité.

Les détails concernant l'emplacement d'un tel point de ramassage et des éventuelles restrictions de quantité existantes par jour/mois/année, ainsi que sur des frais éventuels de collecte, sont disponibles dans votre municipalité.

Déclaration de conformité

La société PEARL.GmbH déclare ce produit, NX-1440, conforme aux directives actuelles suivantes du Parlement Européen : 2011/65/UE, relative à la limitation de l'utilisation de certaines substances dangereuses dans les équipements électriques et électroniques, 2014/30/UE, concernant la compatibilité électromagnétique, et 2014/35/UE, relative au matériel électrique destiné à être employé dans certaines limites de tension.

Kurtasz, A.

Service Qualité
Dipl. Ing. (FH) Andreas Kurtasz

La déclaration de conformité complète du produit est disponible en téléchargement à l'adresse <https://www.pearl.fr/support/notices> ou sur simple demande par courriel à qualite@pearl.fr.