

# Premium Audio-Streaming-Empfänger

mit SPDIF & AirPlay, Multiroom-fähig

Schnellstartanleitung



Informationen und Antworten auf häufige Fragen (FAQs) zu vielen unserer Produkte sowie ggfs. aktualisierte Handbücher finden Sie auf der Internetseite:

**[www.auvisio.de](http://www.auvisio.de)**

Geben Sie dort im Suchfeld die Artikelnummer oder den Artikelnamen ein.

# INHALTSVERZEICHNIS

<b>Ihr neuer Premium Audio-Streaming-Empfänger .....</b>	<b>4</b>
Lieferumfang .....	5
<b>Wichtige Hinweise zu Beginn.....</b>	<b>6</b>
Sicherheitshinweise .....	6
Wichtige Hinweise zur Entsorgung.....	8
Konformitätserklärung .....	9
<b>Produktdetails.....</b>	<b>10</b>
<b>Inbetriebnahme .....</b>	<b>11</b>
Kabelverbindungen & Stromversorgung.....	11
App installieren.....	11
<b>Verwendung .....</b>	<b>12</b>
LAN-Kopplung .....	12
WLAN-Kopplung .....	12
Musikwiedergabe .....	16
Passwort einrichten.....	18
Gerät zurücksetzen (Werkseinstellungen).....	18
<b>Datenschutz.....</b>	<b>19</b>
<b>Technische Daten .....</b>	<b>20</b>

## IHR NEUER PREMIUM AUDIO-STREAMING-EMPFÄNGER

Sehr geehrte Kundin,  
sehr geehrter Kunde,

vielen Dank für den Kauf dieses Premium Audio-Streaming-Empfängers. Binden Sie den Audio-Streaming-Empfänger über WLAN oder LAN-Kabel in Ihr Netzwerk ein und genießen Sie die Musik Ihres PCs, MACs oder USB-Sticks via Air-Play auf Lautsprechern im ganzen Haus. Die WLAN-Antenne sorgt bei der Drahtlos-Verbindung für einen noch besseren Empfang. Dirigieren Sie ganz einfach über die App welche Musik auf welchem Lautsprecher abgespielt wird.

Bitte lesen Sie diese Bedienungsanleitung und befolgen Sie die aufgeführten Hinweise und Tipps, damit Sie Ihren neuen drahtlosen Audio-Streaming-Empfänger optimal einsetzen können.



**HINWEIS:**

*Ihr Mobilgerät muss OTA (over-the-air)-Update-fähig sein, damit regelmäßig neue AirPlay-Spezifikationen aufgespielt werden können.*

## Lieferumfang

- Premium Audio-Streaming-Empfänger
- Klinke-auf-Cinch-Kabel
- Klinke-auf-Klinke-Kabel
- Micro-USB-Kabel
- USB-Netzteil
- WLAN-Antenne
- Bedienungsanleitung



### *HINWEIS:*

*Dies ist lediglich eine Schnellstartanleitung. Die ausführliche Bedienungsanleitung finden Sie unter [www.pearl.de/support](http://www.pearl.de/support). Geben Sie dort im Suchfeld die Artikelnummer NX-4245 ein.*

## WICHTIGE HINWEISE ZU BEGINN



### *HINWEIS:*

*Nach einem iOS-Update und den damit verbundenen Funktionseinschränkungen kann die Aktualisierung Ihres Geräts bis zu sechs Wochen Zeit in Anspruch nehmen.*

### **Sicherheitshinweise**

- Diese Bedienungsanleitung dient dazu, Sie mit der Funktionsweise dieses Produktes vertraut zu machen. Bewahren Sie diese Anleitung daher gut auf, damit Sie jederzeit darauf zugreifen können. Geben Sie sie gegebenenfalls an Nachbenutzer weiter.
- Bitte beachten Sie beim Gebrauch die Sicherheitshinweise.
- Ein Umbauen oder Verändern des Produktes beeinträchtigt die Produktsicherheit. Achtung Verletzungsgefahr!
- Öffnen Sie das Produkt niemals eigenmächtig. Führen Sie Reparaturen nie selbst aus!
- Behandeln Sie das Produkt sorgfältig. Es kann durch Stöße, Schläge oder Fall aus bereits geringer Höhe beschädigt werden.
- Halten Sie das Produkt fern von Feuchtigkeit und extremer Hitze.

- Tauchen Sie das Produkt niemals in Wasser oder andere Flüssigkeiten.
- Achten Sie darauf, dass das Produkt an einer Steckdose betrieben wird die leicht zugänglich ist, damit Sie das Gerät im Notfall schnell vom Netz trennen können
- Fassen Sie den Stecker nie mit nassen Händen an. Betreiben Sie das Gerät nicht im Freien oder in Räumen mit hoher Luftfeuchtigkeit.
- Wenn Sie den Stecker aus der Steckdose herausziehen wollen, ziehen Sie immer direkt am Stecker. Ziehen Sie niemals am Kabel, es könnte beschädigt werden. Transportieren Sie das Gerät zudem niemals am Kabel.
- Achten Sie darauf, dass das Stromkabel nicht geknickt, eingeklemmt, überfahren wird oder mit Hitzequellen oder scharfen Kanten in Berührung kommt. Es darf außerdem nicht zur Stolperfalle werden.
- Stellen Sie vor dem Anschließen an die Stromversorgung sicher, dass die auf dem Ty-penschild angegebene elektrische Spannung mit der Spannung Ihrer Steckdose übereinstimmt. Benutzen Sie nur Steckdosen mit Schutzkontakt.
- Bitte verwenden Sie das Produkt nur in seiner bestimmungsgemäßen Art und Weise. Eine anderweitige Verwendung führt eventuell zu Beschädigungen am

- Produkt oder in der Umgebung des Produktes.
- Ziehen Sie den Netzstecker des Geräts nach jedem Gebrauch, bei Störungen während des Betriebs und vor jeder Reinigung.
  - Das Gerät ist ausschließlich für den Haushaltsgebrauch oder ähnliche Verwendungszwecke bestimmt. Es darf nicht für gewerbliche Zwecke verwendet werden!
  - Das Gerät ist nur zur Verwendung in Innenräumen geeignet.
  - Benutzen Sie das Gerät niemals nach einer Fehlfunktion, z.B. wenn das Gerät ins Wasser oder heruntergefallen ist oder auf eine andere Weise beschädigt wurde.
  - Der Hersteller übernimmt keine Verantwortung bei falschem Gebrauch, der durch Nichtbeachtung der Gebrauchsanleitung zustande kommt.
  - Technische Änderungen und Irrtümer vorbehalten.

### **Wichtige Hinweise zur Entsorgung**

Dieses Elektrogerät gehört **NICHT** in den Hausmüll. Für die fachgerechte Entsorgung wenden Sie sich bitte an die öffentlichen Sammelstellen in Ihrer Gemeinde. Einzelheiten zum Standort einer solchen Sammelstelle und über ggf. vorhandene Mengenbeschränkungen pro Tag / Monat / Jahr entnehmen Sie



bitte den Informationen der jeweiligen Gemeinde.



### **Konformitätserklärung**

Hiermit erklärt PEARL.GmbH, dass sich das Produkt NX-4245-675 in Übereinstimmung mit der RoHS-Richtlinie 2011/65/EU, der EMV-Richtlinie 2014/30/EU, der Niederspannungsrichtlinie 2014/35/EU und der Funkanlagen-Richtlinie 2014/53/EU befindet.

*Kurtasz, A.*

Qualitätsmanagement  
Dipl. Ing. (FH) Andreas Kurtasz

Die ausführliche Konformitätserklärung finden Sie unter [www.pearl.de/support](http://www.pearl.de/support). Geben Sie dort im Suchfeld die Artikelnummer NX-4245 ein.

## PRODUKTDDETAILS

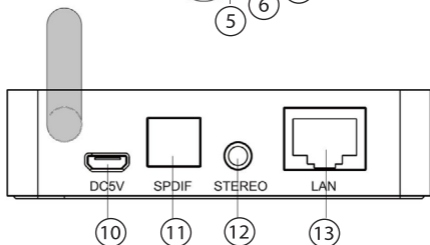
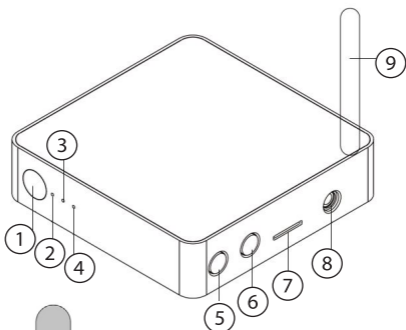

1. IR-Fenster
2. Betriebs-LED
3. WLAN-LED
4. AUX-Eingang-LED
5. Ein/Aus-Taste
6. WPS-Taste
7. microSD-Karten-Slot
8. AUX-Eingang
9. WLAN-Antenne
10. Micro-USB-Anschluss
11. SPDIF-Anschluss
12. 3,5-mm-Klinken-Anschluss
13. LAN-Buchse

## INBETRIEBNAHME

### Kabelverbindungen & Stromversorgung

1. Verbinden Sie den Audio-Streaming-Empfänger mit einem Lautsprecher. Verwenden Sie hierzu die mitgelieferten Klinken-Kabel.
2. Verbinden Sie den Micro-USB-Stecker des Micro-USB-Kabels mit dem Audio-Streaming-Empfänger und den USB-Stecker mit dem mitgelieferten USB-Netzteil. Schließen Sie das USB-Netzteil an eine geeignete Steckdose an. Die blaue LED im IR-Fenster blinkt und leuchtet dann konstant.



#### **ACHTUNG!**

*Die Steckdose muss in der Nähe des Gerätes angebracht und leicht zugänglich sein. Sie können somit im Notfall das Gerät schnell vom Netz trennen.*

### App installieren

Zum Betrieb benötigen Sie eine App, die eine Verbindung zwischen Ihrem Audio-Streaming-Empfänger und Ihrem Mobilgerät herstellen kann. Wir empfehlen hierzu die kostenlose App **AudioCast**. Suchen Sie diese im Google Play Store (Android) oder App-Store (iOS) und installieren Sie sie auf Ihrem Mobilgerät.

## VERWENDUNG

### LAN-Kopplung

Verbinden Sie ein Ende eines LAN-Kabels mit der LAN-Buchse Ihres Audio-Streaming-Empfängers und das andere Ende mit einer LAN-Buchse Ihres Routers. Öffnen Sie die App **AudioCast**. Der Audio-Streaming-Empfänger wird automatisch von der App erkannt.

### WLAN-Kopplung

1. Verbinden Sie Ihr Mobilgerät mit dem WLAN-Netzwerk, in das Ihr Audio-Streaming-Empfänger eingebunden werden soll.
2. Öffnen Sie die App **AudioCast**.
3. Tippen Sie auf **Add Device**, um Ihren Drahtloser Audio-Streaming-Empfänger mit der App zu verbinden.

#### Android



#### iOS

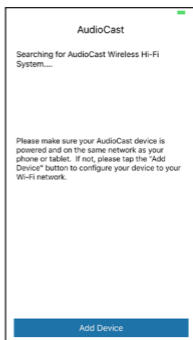

4. Geben Sie das Passwort Ihres oben genannten WLAN-Netzwerks ein und tippen Sie auf **Connect**.

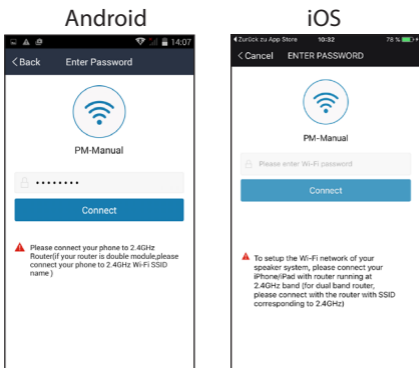

5. Tippen Sie oben rechts auf Next.  
6. Drücken die **WPS-Taste Ihres Audio-Streaming-Empfängers**, um ihn in Ihr WLAN-Netzwerk einzubinden.

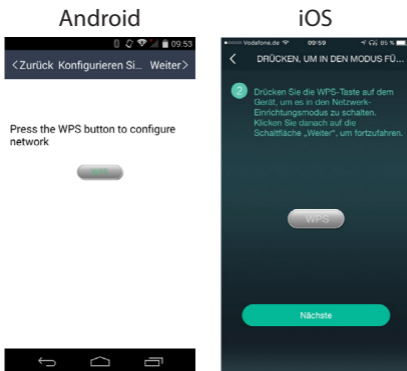

**HINWEIS:**

*Dies kann einige Augenblicke dauern.*

7. Tippen Sie auf eine Bezeichnung in der Liste oder geben Sie Ihrem Audio-Streaming-Empfänger einen eigenen Namen, indem Sie auf **Custom...** tippen. Geben Sie bei letzterem den Namen ein und tippen Sie auf **Confirm**.
8. Tippen Sie oben rechts auf **Done**. Eine kurze Anleitungssseite erscheint. Tippen Sie auf **I got it!**, um diese zu schließen.
9. Sie gelangen automatisch zur Geräte-Seite der App.

Sollte die Verbindung scheitern, stellen Sie die WLAN-Verbindung manuell her:

1. Tippen Sie auf **Manual network setup / Alternate Way to Setup**.



Befolgen Sie die Anweisungen auf dem Display.

### **Android:**

Tippen Sie auf **WIFI Setting**. Sie gelangen ins WLAN-Einstellungsmenü Ihres Mobilgeräts. Suchen Sie nach **NX-4245** und stellen Sie eine Verbindung zwischen den Geräten her. Kehren Sie dann zu App zurück.

### **iOS:**

Rufen Sie das WLAN-Einstellungsmenü Ihres Mobilgeräts auf und suchen Sie nach **NX-4245**. Stellen Sie eine Verbindung zwischen den Geräten her und kehren Sie dann zur App zurück.

2. Tippen Sie oben rechts auf **Next**.
3. Wählen Sie ihr WLAN-Netzwerk aus der Liste aus und geben Sie das Passwort ein. Tippen Sie auf **Confirm**. Es wird eine Netzwerkverbindung hergestellt, dies kann einige Augenblicke dauern.
4. Tippen Sie oben rechts auf **Finish / Done**. Eine kurze Anleitungsseite erscheint. Zippen Sie auf **I got it!**, um diese zu schließen.

## Musikwiedergabe

1. Tippen Sie auf der Geräte-Seite oben auf den Pfeil nach links. Sie gelangen zur Wiedergabe-Seite.
2. Tippen Sie oben auf **AudioCast**, um die Audio-Quelle-Einstellungen aufzurufen.
3. Wählen Sie eine Audio-Quelle.
4. Tippen Sie auf den gewünschten Musiktitel, um ihn abzuspielen. Sie werden automatisch zur Wiedergabe-Seite geleitet.

Android

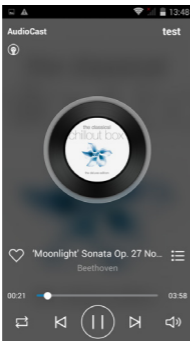



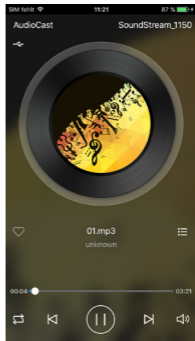



iOS



### HINWEIS:

*Das Streamen von Spotify ist nur mit einem Spotify Premium Account möglich.*



Symbol	Funktion
	Wiedergabe
	Pause
	Vorheriger Titel der Liste
	Nächster Titel der Liste
	Alle Titel der Liste wiederholen
	Aktuellen Titel wiederholen
	Zufallswiedergabe
	Lautstärke einstellen
	Ruft alle Titel der Audio-Quelle auf

## Passwort einrichten

Schützen Sie Ihren Audio-Streaming-Empfänger mit einem Passwort vor dem Zugriff unbefugter Dritter:

1. Tippen Sie in der Geräte-Liste auf das Zahnrad-Symbol, um die Geräte-Einstellungen aufzurufen.
2. Tippen Sie auf **Speaker Info**.
3. Tippen Sie auf **Device Password: OFF**.
4. Geben Sie ein Passwort für Ihren Audio-Streaming-Empfänger ein.



### HINWEIS:

*Das Passwort muss aus mindestens 8 Zeichen bestehen.*

5. Tippen Sie auf **Confirm**. Sie werden automatisch zur Startseite geleitet.
6. Beenden Sie die App.
7. Rufen Sie das WLAN-Einstellungsmenü Ihres Mobilgeräts auf.
8. Wählen Sie **NX-4245** aus der Liste aus. Geben Sie das eben festgelegte Passwort ein.
9. Öffnen Sie die App **AudioCast**. Ihr Drahtloser Audio-Streaming-Empfänger wird der Geräteliste hinzugefügt.

## Gerät zurücksetzen (Werkseinstellungen)

Stellen Sie die Werkseinstellungen wieder her, indem Sie die WPS-Taste Ihres

Audio-Streaming-Empfängers 5 Sekunden gedrückt halten, bis die Ansage „Restored factory settings“ erklingt. Alle ihre Einstellungen werden gelöscht.

## DATENSCHUTZ

Bevor Sie das Gerät an Dritte weitergeben, zur Reparatur schicken oder zurückgeben, beachten Sie bitte folgende Punkte:

- Löschen Sie alle Daten.
- Setzen Sie das Gerät auf Werkseinstellungen zurück.
- Entfernen Sie das Gerät aus der App.
- Entfernen Sie die microSD-Karte.

Eine Erklärung, weshalb bestimmte Personendaten zur Registrierung bzw. Freigaben zur Verwendung benötigt werden, erhalten Sie in der App.

## TECHNISCHE DATEN

Stromversorgung	5 V / 1000 mA (Micro-USB)
WLAN	IEEE 802.11 b/g/n
Frequenz	2,4 GHz
Übertragungsrates	max. 150 Mbps
Verschlüsselung	WPA, WPA2, WPA2 Mixed
Audio-Abtastrate	16 bit, 48 KHz
Audio Signal-Rausch-Verhältnis	84 dB
Lautstärkeumfang	98 dB THD + N: -85 dB
Audio-Format	APE, FLAC, WAV, ALAC, MP3 (CBR/VBR, 32 kbps-320 kbps), AAC-LC, HE-AAC, HE-AAC v2, WMA (48 KHz / 16 bit bis zu 192 KHz / 24 bit)
Streaming Protokoll	DLNA, Airplay, Spotify connect, Qplay

Anschlüsse	Optischer Eingang: SPDIF Audio-Eingang: microSD (bis 32 GB) Lade-Anschluss: Micro- USB Audio-Ausgang: 3,5-mm-Klinke AUX-Eingang: 3,5-mm- Klinke
WPS	Ja
Audio-Quellen	Mobilgerät, UPNP Server, microSD-Karte, Online Musik-Service
Sleptimer	10 / 20 / 30 / 60 / 90 Minuten
Alarm-Funk- tion	Ja
Passwort- Funktion	Ja
Maße	79 × 79 × 29 mm
Gewicht	155 g





**Kundenservice: 07631 / 360 - 350**  
**Importiert von: PEARL.GmbH**  
**PEARL-Straße 1-3 | D-79426 Buggingen**

**© REV2 / 20.07.2018 – EBMB//BS//MF**