

Kinder-Smartwatch PW-110.kids

mit Telefon- und SOS-Funktion, GPS-/ LBS-Tracking, IP44

Bedienungsanleitung



Inhaltsverzeichnis

Ihre neue Kinder-Smartwatch PW-110.kids	3
Lieferumfang.....	3
Empfohlene App.....	3
Produktvarianten	3
Wichtige Hinweise zu Beginn	4
Sicherheitshinweise.....	4
Wichtige Hinweise zur Entsorgung	5
Konformitätserklärung	5
Produktdetails	6
Inbetriebnahme	6
SIM-Karte einsetzen.....	6
Akku laden.....	7
App installieren.....	7
Registrierung	7
Verwendung	8
Einschalten	8
Bester-Freund-Funktion.....	8
Sprachnachricht an App schicken	9
Ausschalten	9
Über die App	9
An der Smartwatch.....	9
App.....	9
Übersicht der Startseite	10
SOS-Nummer einstellen.....	11
Telefonbuch-Kontakte hinzufügen	12
Geofencing	13
Chatten.....	14
Ortung.....	14
Gerät aus der App entfernen	14
Datenschutz.....	15
Technische Daten	15

Ihre neue Kinder-Smartwatch PW-110.kids

Sehr geehrte Kundin, sehr geehrter Kunde,

vielen Dank für den Kauf dieser Kinder-Smartwatch. So lernt Ihr Kind spielend den Umgang mit moderner Technik und Sie wissen, wo es sich gerade aufhält.

Bitte lesen Sie diese Bedienungsanleitung aufmerksam durch und beachten Sie die aufgeführten Hinweise und Tipps, damit Sie die Kinder-Smartwatch optimal einsetzen können.

Lieferumfang

- GPS Uhr
- Schraubendreher
- microUSB-Kabel
- Bedienungsanleitung

Zusätzlich benötigt:
microSIM-Karte

Empfohlene App

Zum Betrieb benötigen Sie eine App, die eine Verbindung zwischen Ihrer Kinder-Smartwatch und Ihrem Mobilgerät herstellen kann. Wir empfehlen hierzu die kostenlose App **Watch Tracker Pro**.

Produktvarianten

NX-4509: Kinder-Smartwatch mit Telefon- und SOS-Funktion, GPS/ LBS-Tracking, rosa, IP44

NX-4510: Kinder-Smartwatch mit Telefon- und SOS-Funktion, GPS/ LBS-Tracking, blau, IP44

Wichtige Hinweise zu Beginn



HINWEIS:

Personen-Tracking ist nur mit dem Einverständnis der betroffenen Person erlaubt.

Sicherheitshinweise

- Diese Bedienungsanleitung dient dazu, Sie mit der Funktionsweise dieses Produktes vertraut zu machen. Bewahren Sie diese Anleitung daher gut auf, damit Sie jederzeit darauf zugreifen können.
- Ein Umbauen oder Verändern des Produktes beeinträchtigt die Produktsicherheit. Achtung Verletzungsgefahr!
- Alle Änderungen und Reparaturen an dem Gerät oder Zubehör dürfen nur durch den Hersteller oder von durch ihn ausdrücklich hierfür autorisierte Personen durchgeführt werden.
- Öffnen Sie das Produkt niemals eigenmächtig, bis auf die Abdeckung des Batteriefachs. Führen Sie Reparaturen nie selbst aus!
- Behandeln Sie das Produkt sorgfältig. Es kann durch Stöße, Schläge oder Fall aus bereits geringer Höhe beschädigt werden.
- Halten Sie das Produkt fern von Feuchtigkeit und extremer Hitze.
- Tauchen Sie das Produkt niemals in Wasser oder andere Flüssigkeiten.
- Erhitzen Sie den integrierten Akku nicht über 60 °C und werfen Sie ihn nicht in Feuer: Feuer-, Explosions- und Brandgefahr!
- Schließen Sie den integrierten Akku nicht kurz.
- Versuchen Sie nicht, Akkus zu öffnen.
- Bleiben Sie beim Laden des Geräts in der Nähe und kontrollieren Sie regelmäßig dessen Temperatur. Brechen Sie den Ladevorgang bei starker Überhitzung sofort ab. Ein Akku, der sich beim Aufladen stark erhitzt oder verformt, ist defekt und darf nicht weiter verwendet werden.
- #setzen Sie den integrierten Akku keinen mechanischen Belastungen aus. Vermeiden Sie das Herunterfallen, Schlagen, Verbiegen oder Schneiden des Akkus.
- Entladen Sie den Akku nie vollständig, dies verkürzt seine Lebenszeit.
- Soll das Gerät längere Zeit aufbewahrt werden, empfiehlt sich eine Restkapazität des integrierten Akkus von ca. 30% des Ladevolumens.
- Vermeiden Sie am Lagerort direkte Sonneneinstrahlung. Die ideale Temperatur beträgt 10 – 20 °C.
- Technische Änderungen und Irrtümer vorbehalten.

Wichtige Hinweise zur Entsorgung

Dieses Elektrogerät gehört nicht in den Hausmüll. Für die fachgerechte Entsorgung wenden Sie sich bitte an die öffentlichen Sammelstellen in Ihrer Gemeinde. Einzelheiten zum Standort einer solchen Sammelstelle und über ggf. vorhandene Mengenbeschränkungen pro Tag / Monat / Jahr entnehmen Sie bitte den Informationen der jeweiligen Gemeinde.



Konformitätserklärung

Hiermit erklärt PEARL GmbH, dass sich die Produkte NX-4509-675 und NX-4510-675 in Übereinstimmung mit der RoHS Richtlinie 2011/65/EU, der EMV-Richtlinie 2014/30/EU und der Spielzeug-Richtlinie 2009/48/EG befindet.

Kurtasz, A.

Qualitätsmanagement
Dipl. Ing. (FH) Andreas Kurtasz

Die ausführliche Konformitätserklärung finden Sie unter www.pearl.de/support.
Geben Sie dort im Suchfeld die Artikelnummer NX-4509 oder NX-4510 ein.



Produktdetails

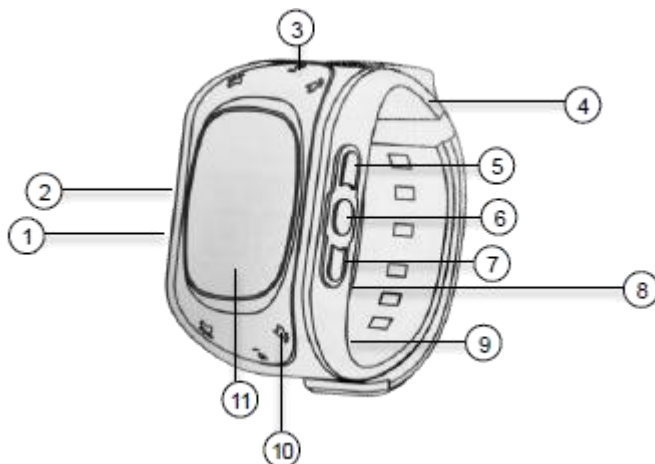

- | | | | |
|---|-----------------|----|--------------------------|
| 1 | SOS-Taste | 7 | Taste 2 |
| 2 | microUSB-Buchse | 8 | Akku- und SIM-Kartenfach |
| 3 | Lautsprecher | 9 | Abnehm-Sensor |
| 4 | Armband | 10 | Mikrofon |
| 5 | Taste 1 | 11 | Display |
| 6 | Ein/Aus-Taste | | |

Inbetriebnahme

SIM-Karte einsetzen



HINWEIS:

Es wird eine microSIM-Karte benötigt. Die PIN-Sperre der SIM-Karte muss deaktiviert sein. Zudem sollte die SIM-Karte mit einer Daten-Flat ausgestattet sein.

- Öffnen Sie die Abdeckung des SIM-Kartenfachs mithilfe des Schraubendrehers.
- Ziehen Sie die Batterie zur Seite, so dass Sie an das SIM-Kartenfach gelangen.
- Klappen Sie die silberne Abdeckung hoch und legen Sie die SIM-Karte passend ein. Die goldenen Kontaktpunkte zeigen dabei nach unten.
- Klappen Sie die silberne Abdeckung wieder nach unten und schieben Sie sie so, dass die SIM-Karte nicht verrutschen kann.
- Legen Sie die Batterie wieder ein und schrauben Sie die Abdeckung wieder an.

Akku laden



HINWEIS:

Laden Sie den integrierten Akku vor dem ersten Gebrauch vollständig auf.

1. Öffnen Sie die Abdeckung der microUSB-Buchse.
2. Schließen Sie das microUSB-Ladekabel an die microUSB-Buchse der Smartwatch und an ein geeignetes USB-Netzteil (nicht im Lieferumfang enthalten) an.
3. Das Display leuchtet kurz, eine Lade-Animation wird angezeigt.
4. Sobald die Lade-Animation still steht und das Akku-Symbol vollständig und dauerhaft ausgefüllt ist, ist der Akku geladen.



HINWEIS:

Schalten Sie das Display zur Überprüfung des Ladestands ein, indem Sie kurz die Ein/Aus-Taste drücken.

App installieren

Zum Betrieb benötigen Sie eine App, die eine Verbindung zwischen Ihrer Smartwatch und Ihrem Mobilgerät herstellen kann. Wir empfehlen hierzu die kostenlose App **Watch Tracker Pro**. Suchen Sie diese im Google Play Store (Android) oder App-Store (iOS) und installieren Sie sie auf Ihrem Mobilgerät.



Registrierung

1. Öffnen Sie die App **Watch Tracker Pro**.
2. Gestatten Sie gegebenenfalls das Senden von Mitteilungen
3. Wischen Sie von rechts nach links über die Display-Anzeige, bis die Anmelde-Seite angezeigt wird (Android) bzw. tippen Sie unten auf **OK** (iOS).
4. Tippen Sie oben rechts auf **Anmelden / Registrieren**.
5. Auf der Rückseite Ihrer Kinder-Smartwatch befindet sich ein QR-Code, darunter die Geräte-ID. Geben Sie im ersten Feld die Geräte-ID ein oder tippen Sie auf das Symbol auf der rechten Seite des Feldes und scannen Sie den QR-Code. Gestatten Sie gegebenenfalls den Zugriff auf die Kamera Ihres Mobilgeräts.
6. Geben Sie im zweiten Feld Ihre Email-Adresse ein.
7. Geben Sie im dritten Feld den Namen des Smartwatch-Trägers ein.
8. Legen Sie im vierten Feld ein sicheres Passwort an (6 – 12 Zeichen). Verwenden Sie eine Mischung aus Zahlen und Buchstaben.
9. Geben Sie das Passwort im fünften Feld erneut ein.
10. Tippen Sie auf den Pfeil neben „Gebiet“ und wählen Sie Ihr Gebiet aus.
11. Tippen Sie unten auf **OK / bestätigen**. Tippen Sie sich anschließend durch den Einführungs-Bildschirm

Verwendung

Einschalten

Schalten Sie Ihre Smartwatch ein, indem Sie die Ein/Aus-Taste 5 Sekunden gedrückt halten.



HINWEIS:

Die Smartwatch kann aus Sicherheitsgründen ausschließlich über die App ausgeschaltet werden.

Steuerung		Taste	Aktion
Einschalten		Ein/Aus-Taste	5 s drücken
Display einschalten		SOS-Taste / Ein/Aus-Taste / Taste 1 / Taste 2	drücken
Telefonbuch aufrufen		Taste 2	drücken
Bester Freund aufrufen		Taste 1	drücken
Anruf annehmen		SOS-Taste	drücken
Anruf ablehnen		Ein/Aus-Taste	drücken
Anruf beenden		Ein/Aus-Taste	drücken
Sprachnachricht senden	Zur App	Ein/Aus-Taste	Zur Aufnahme gedrückt halten, zum Senden loslassen
	Zum Besten Freund (muss hinzugefügt sein)	Taste 1	
Sprachnachricht abhören		SOS-Taste	drücken
SOS-Funktion		SOS-Taste	5 s drücken
Lautstärke +		Taste 1	Während des Telefonats drücken
Lautstärke -		Taste 2	



HINWEIS:

Achten Sie bitte darauf beim Speichern von Telefonnummern keine Sonderzeichen in der Nummer zu verwenden. Geben Sie die Ländervorwahl mit + mit00 an, z.B. 0049 statt +49.

Bester-Freund-Funktion

Mit dieser Funktion werden zwei Kinder-Smartwatches des Typs NX-4509 oder NX-4510 miteinander verbunden und können dann direkt miteinander kommunizieren.

1. Drücken Sie die Taste 1, um in den „Bester Freund“ Hinzufügen-Modus zu gelangen.
2. Stoßen Sie die Smartwatches kurz zweimal seitlich gegeneinander.
3. Halten Sie diese Seiten dann nebeneinander (ca. 2 cm Abstand).
4. Die andere Uhr wird jeweils als bester Freund gespeichert.
5. Eine Erfolgsmeldung erscheint auf beiden Uhren.
6. Wenn der „Beste Freund“ hinzugefügt wurde, ist die direkte Kommunikation zwischen zwei Uhren möglich. Drücken Sie die Taste 1 für etwa 3 Sekunden, bis die Sprachnachricht-Aufnahme startet. Lassen Sie die Taste 1 los, um die Sprachnachricht abzuschicken.
7. Entfernen Sie den Besten Freund in der App.

Sprachnachricht an App schicken

1. Drücken Sie im Hauptmenü die Ein/Aus-Taste für etwa 3 Sekunden.
2. Nehmen Sie eine Sprachnachricht auf, während Sie die Ein/Aus-Taste gedrückt halten. Halten Sie die Taste nicht mehr gedrückt, wird die Sprachnachricht zur App gesendet.

Ausschalten

Über die App

1. Öffnen Sie die App und melden Sie sich an.
2. Tippen Sie unten in der Mitte auf das Einstellungs-Symbol:



3. Scrollen Sie im Einstellungsmenü ganz nach unten.
4. Tippen Sie auf den Menüpunkt **Fernabschaltung / Gerät per App ausschalten**.
5. Bestätigen Sie den Vorgang mit **OK**. Die Kinder-Smartwatch wird ausgeschaltet.

An der Smartwatch

1. Drehen Sie die Schrauben der Abdeckung mit einem Schraubendreher heraus und entfernen Sie die SIM-Karte unter der Batterie.
2. Halten Sie die EIN/Aus-Taste gedrückt, bis das Display erlischt.

App









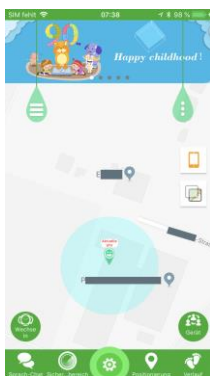

HINWEIS:

Apps werden ständig weiterentwickelt und verbessert. Es kann daher vorkommen, dass die Beschreibung der App in dieser Bedienungsanleitung nicht mehr der aktuellsten App-Version entspricht.

Nach dem Anmelden gelangen Sie zur Startseite der App. Auf dieser werden auf einer Karte die Position Ihres Mobilgeräts und die letzte Position der aktuell ausgewählten Kinder-Smartwatch angezeigt.



Übersicht der Startseite

	Kurz-Menü der aktuellen Kinder-Smartwatch aufrufen	Schrittzähler / Gesundheit Bitte nicht stören (Android) Informationszentrum Wecker / Uhralarm Herzbelohnung
	Benutzer-Menü aufrufen	Persönliche Daten Geräteliste Ändern Sie das Kennwort / Passwort ändern Ausloggen
	Position Ihres Mobilgeräts auf der Karte anzeigen	
	Kartenart auswählen	Standardkarte Satellitenkarte Buskarte
	Aktuelle Kinder-Smartwatch wechseln	
		
	Sprachchat der aktuellen Kinder-Smartwatch öffnen	
	Geofence (Sicherheitsbereich) einstellen (max.3)	

	Einstellungsmenü der aktuellen Kinder-Smartwatch aufrufen	SOS/Familiennummer
		Arbeitsmodus
		Profile
		Nicht stören (iOS)
		Nachrichtenalarmeinrichtungen
		LBS
		Sprache und Zeitzone
		APN-Einstellungen
		Bester-Freund-Funktion
		Push-Schalter
		Uhr / Uhr suchen
		Telefonbuch
		Automatische Anrufannahme
Aus der Ferne ausschalten		
Ausloggen		
	Aktuelle Kinder-Smartwatch orten	
	Streckenverlauf der aktuellen Kinder-Smartwatch	Datum & Zeitrahmen sind einstellbar

SOS-Nummer einstellen

Hinterlegen Sie bis zu drei Rufnummern, die im Fall eines ausgelösten SOS-Signals der Kinder-Smartwatch der Reihe nach angerufen werden.



ACHTUNG!

Stellen Sie sicher, dass keine der ausgewählten Rufnummern über einen Anrufbeantworter oder eine Mailbox verfügt. Wird der Anruf einmal angenommen, z.B. von einem Anrufbeantworter, wird die nächste Rufnummer der Liste nicht mehr angewählt. Stellen Sie also sicher, dass der SOS-Ruf nicht am Anrufbeantworter oder der Mailbox hängen bleibt!

- Rufen Sie das Einstellungsmenü Ihrer Kinder-Smartwatch auf, indem Sie auf der Startseite auf folgendes Symbol tippen:



4. Tippen Sie auf den Menüpunkt **SOS/Familiennummer**.
5. Geben Sie die gewünschten Rufnummern ein.
6. Tippen Sie dann auf **bestätigen**. Die Rufnummern werden gespeichert.

Telefonbuch-Kontakte hinzufügen



HINWEIS:

*Sobald im Telefonbuch ein Kontakt oder eine SOS-Nummer gespeichert wird, wird die Smartwatch für Anrufe von „fremden“ Rufnummern gesperrt (siehe App → **Telefonbuch-Kontakte hinzufügen**).*

Ihre Kinder-Smartwatch kann nur von Rufnummern angerufen werden, die im Telefonbuch der Kinder-Smartwatch hinterlegt sind. Die Verwaltung des Telefonbuchs erfolgt ausschließlich über die App. Es können bis zu 15 Kontakte ins Telefonbuch eingetragen werden.

7. Rufen Sie das Einstellungsmenü Ihrer Kinder-Smartwatch auf, indem Sie auf der Startseite auf folgendes Symbol tippen:



8. Scrollen Sie gegebenenfalls nach unten und tippen Sie auf den Menüpunkt **Telefonbuch**.
9. Tippen Sie auf einen freien Speicherplatz.
10. Geben Sie Name und Rufnummer ein, indem Sie auf das jeweilige Feld tippen. Geben Sie die Rufnummern mit der Ländervorwahl ein. Verwenden Sie dabei keine Sonderzeichen, sondern 00, für Deutschland z.B. 0049.



BEISPIEL:

Die Rufnummer lautet 0173-XXXXXX9. Eingetragen wird sie wie folgt:
0049173XXXXXX9.

Die Rufnummer lautet 07631-360350. Eingetragen wird sie wie folgt:
00497631360350.

Die erste 0 der Vorwahl entfällt.



HINWEIS:

Tippen Sie auf folgendes Symbol, dann auf den gewünschten Kontakt und dann auf dessen Rufnummer, um einen Kontakt aus dem Telefonbuch Ihres Mobilgeräts zu kopieren:



11. Tippen Sie unten auf **bestätigen / Speichern**.



HINWEIS:

Damit der Kontakt gespeichert und an Ihre Kinder-Smartwatch übertragen werden kann, muss diese eingeschaltet sein und über einen guten Empfang verfügen.

12. Der Kontakt wurde erfolgreich gespeichert, wenn kurz die Erfolgsmeldung **Gespeichert** eingeblendet wird.



HINWEIS:

Zum Löschen eines Kontaktes, klicken Sie auf die Felder **Name** und **Rufnummer** und löschen Sie die Eingaben manuell. Tippen Sie dann unten auf **Speichern**.

Geofencing

Sie haben die Möglichkeit, bis zu drei unterschiedliche Sicherheitsbereiche (Geofence) für Ihre Kinder-Smartwatch einzurichten. Wird dieser Bereich verlassen, hat das einen automatischen Alarm zur Folge.

13. Rufen Sie das Geofence-Menü auf, indem Sie auf der Startseite unten auf folgendes Symbol tippen:



14. Die zuletzt geortete Position Ihrer Kinder-Smartwatch wird auf einer Landkarte angezeigt. Vergrößern Sie gegebenenfalls die Karte, indem Sie mit zwei Fingern auf die Karte tippen und diese dann auseinander ziehen.
15. Tippen Sie unten auf das folgende Symbol:



16. Tippen Sie auf der Landkarte auf den Punkt, der den Mittelpunkt des Sicherheitsbereichs bilden soll.
17. Stellen Sie den gewünschten Umkreis des Sicherheitsbereichs über die folgenden Symbole ein:



18. Tippen Sie auf das Eingabefeld (Android) bzw. auf das Feld neben **Name** (iOS) und geben Sie dem Sicherheitsbereich eine Bezeichnung, z.B. Schule. Bei einem ausgelösten Alarm, wissen Sie dann sofort, welcher Sicherheitsbereich verlassen wurde.



HINWEIS:

Das Eingabefeld / Feld **Name** darf nicht leer bleiben.

19. Der Sicherheitsbereich wird auf der Karte farblich markiert. Sobald er Ihren Vorgaben entspricht, tippen Sie unten auf **speichern / bestätigen**.
20. Die Speicherung war erfolgreich, wenn kurz eine Erfolgsmeldung eingeblendet wird und Sie zum Geofence-Menü zurückkehren.
21. Die gespeicherten Sicherheitsbereiche werden unten im Geofence-Menü angezeigt. Durch Tippen auf die Schaltfläche neben einem Geofence, wird dieser ein- oder ausgeschaltet.

Chatten

Senden Sie Ihrem Kind Sprach- oder Textnachrichten auf die Smartwatch.

22. Rufen Sie den Sprach-Chat auf, indem Sie auf der Startseite unten auf folgendes Symbol tippen:



23. Tippen Sie hierzu entweder den Text ein und tippen Sie auf **Senden** oder halten Sie die Aufnahme-Taste angetippt und lassen Sie sie dann los.



HINWEIS:

Tippen Sie links auf das Chat-Symbol, um die Chat-Methode (Textnachricht oder Sprachnachricht) zu ändern.



24. Die Nachricht wird an die Smartwatch gesendet und kommt dort mit einem akustischen Signal an.



HINWEIS:

Neue Chat-Nachrichten werden auf der Startseite mit einem roten Punkt über dem Chatsymbol markiert.



25. Hören Sie eine Sprachnachricht ab, indem Sie sie antippen.

Ortung

Fordern Sie den aktuellen Standort der

Gerät aus der App entfernen

26. Rufen Sie auf der Startseite das Benutzer-Menü auf, indem Sie auf folgendes Symbol tippen:



27. Tippen Sie auf den Menüpunkt **Geräteliste**.
 28. Tippen Sie in der Geräteliste oben rechts auf **BEARBEITEN / bearbeiten**.
 29. Tippen Sie bei der gewünschten Smartwatch auf **Unbundling / Löschen**.
 30. Bestätigen Sie den Löschvorgang. Die Smartwatch wird aus der App entfernt, Sie werden automatisch zur Geräte-hinzufügen-Seite weitergeleitet.

Datenschutz

Bevor Sie das Gerät an Dritte weitergeben, zur Reparatur schicken oder zurückgeben, beachten Sie bitte folgende Punkte:

- Entfernen Sie das Gerät aus der App.
- Nehmen Sie die SIM-Karte heraus.
- Das Gerät wird nach der Retoure vom Verkäufer auf Werkseinstellungen zurückgesetzt und dabei komplett formatiert. Bei der Formatierung werden alle kundenspezifischen Daten (z.B. Telefonnummern, Chat-Nachrichten, etc.) vom Gerät gelöscht. Ein Reset kann im Falle einer Weitergabe der Uhr an Dritte ohne Rücksendung an PEARL nur über den Server erfolgen. Bei Fragen wenden Sie sich bitte an den Kundenservice.

Eine Erklärung, weshalb bestimmte Personendaten zur Registrierung bzw. bestimmte Freigaben zur Verwendung benötigt werden, erhalten Sie in der App.

Technische Daten

Li-Po-Akku	400 mAh	
Ladestrom	5 V DC, 400 mAh	
Betriebszeit (telefonieren)	bis zu 60 Minuten	
Standbyzeit	bis zu 40 Stunden	
Funk-Frequenz	850 / 900 / 1.800 / 1.900 MHz	
Max. Sendeleistung	850	2 W
	900	
	1.800	1 W
	1.900	
LCD-Display	21 x 11 mm	
SIM-Kartenfach	microSIM-Karte	
Telefonfunktion	10 Rufnummern	
Positionsbestimmung	GPS, LBS/GSM	
Ortungsgenauigkeit	auf bis zu 20 m	
SOS-Funktion	✓	
Chat-Funktion	✓	
Geofencing	✓	
Abnehm-Alarm	✓	
Schrittzähler	✓	
Belohnung	✓	
Anti-Stör-Funktion	✓	
Bester-Freund-Funktion	✓	
Anschlüsse	microUSB-Buchse, microSIM-Kartenfach	
Schutzart	IP44	
Gehäuse	35 x 55 x 14 mm	
Armband	17 cm	
Gewicht	40 g	

Kundenservice: 07631 / 360 – 350

Importiert von:

PEARL.GmbH | PEARL-Straße 1–3 | D-79426 Buggingen

© REV1 – 30.11.2018 – LZ//MF