

Doppel-Lichttaster LHC-52

Mit WLAN, App, für Siri, Alexa & Google Assistant

Bedienungsanleitung



ELESION®

Inhaltsverzeichnis

Ihr neuer Doppel-Lichttaster	4
Lieferumfang.....	4
Wichtige Hinweise zu Beginn	5
Sicherheitshinweise.....	5
Wichtige Hinweise zur Entsorgung	7
Konformitätserklärung	7
Produktdetails	8
Inbetriebnahme	9
1. Montage-Hinweise.....	9
2. Schaltplan.....	10
3. Montage.....	10
4. App installieren	11
5. Lichttaster mit App verbinden	11
Manuelle Steuerung.....	12
Steuerung per App.....	13
1. Steuer-Seite des Lichttasters.....	13
2. Ein-/Ausschalten nach Zeitplan	14
2.1. Neuen Zeitplan erstellen.....	14
2.2 Zeitplan aktivieren / deaktivieren	17
2.3 Zeitplan löschen	18
3. Liste der Sprachbefehle.....	18
Datenschutz.....	18
Technische Daten	19

Informationen und Antworten auf häufige Fragen (FAQs) zu vielen unserer Produkte sowie ggfs. aktualisierte Handbücher finden Sie auf der Internetseite:

www.luminea.info

Geben Sie dort im Suchfeld die Artikelnummer oder den Artikelnamen ein.

Ihr neuer Doppel-Lichttaster

Sehr geehrte Kundin, sehr geehrter Kunde,

vielen Dank für den Kauf dieses Doppel-Lichttasters. Mit diesem Lichttaster machen Sie die angeschlossenen Lampen WLAN-fähig und können Sie anschließend einfach per App oder Sprachbefehl steuern.

Bitte lesen Sie diese Bedienungsanleitung und befolgen Sie die aufgeführten Hinweise und Tipps, damit Sie Ihren neuen Doppel-Lichttaster optimal einsetzen können.

Lieferumfang

- Doppel-Lichttaster LHC-52 inkl. Rahmen
- Bedienungsanleitung

Empfohlene App

Zum Betrieb benötigen Sie eine App, die eine Verbindung zwischen Ihrem Lichttaster und Ihrem Mobilgerät herstellen kann. Wir empfehlen hierzu die kostenlose App **ELESION**.

Wichtige Hinweise zu Beginn

Sicherheitshinweise

- Diese Bedienungsanleitung dient dazu, Sie mit der Funktionsweise dieses Produktes vertraut zu machen. Bewahren Sie diese Anleitung daher gut auf, damit Sie jederzeit darauf zugreifen können. Geben Sie sie an Nachbenutzer weiter.
- Bitte beachten Sie beim Gebrauch die Sicherheitshinweise.
- Ein Umbauen oder Verändern des Produktes beeinträchtigt die Produktsicherheit. Achtung Verletzungsgefahr!
- Alle Änderungen und Reparaturen an dem Gerät oder Zubehör dürfen nur durch den Hersteller oder von durch ihn ausdrücklich hierfür autorisierte Personen durchgeführt werden.
- Öffnen Sie das Produkt nie eigenmächtig. Führen Sie Reparaturen nie selbst aus!
- Behandeln Sie das Produkt sorgfältig. Es kann durch Stöße, Schläge oder Fall aus bereits geringer Höhe beschädigt werden.
- Halten Sie das Produkt fern von Feuchtigkeit und extremer Hitze.
- Tauchen Sie das Produkt niemals in Wasser oder andere Flüssigkeiten.
- Überprüfen Sie das Gerät vor der Inbetriebnahme auf Beschädigungen. Wenn das Gerät (Gehäuse, Bedienelement) oder der Stecker sichtbare Schäden aufweisen, darf das Gerät nicht benutzt werden. Verwenden Sie das Gerät nicht, wenn es eine Fehlfunktion hatte oder heruntergefallen ist. Lassen Sie das Gerät im Zweifelsfall von einer Fachkraft prüfen.
- Die Anschlussleitung nicht quetschen, nicht über scharfen Kanten oder heiße Oberflächen ziehen; Anschlussleitung nicht zum Tragen verwenden.
- Wenn die Netzanschlussleitung dieses Gerätes beschädigt wird, muss sie durch den Hersteller oder seinen Kundendienst oder eine ähnlich qualifizierte Person ersetzt werden, um Gefährdungen zu vermeiden.
- Das Gerät ist ausschließlich für den Haushaltsgebrauch oder ähnliche Verwendungszwecke bestimmt. Es darf nicht für gewerbliche Zwecke verwendet werden!
- Das Gerät ist nur zur Verwendung in trockenen, staubfreien Innenräumen geeignet. Setzen Sie es keinen Vibrationen, direkter Sonneneinstrahlung, dauerhafter Wärme-/Kälteeinstrahlung oder mechanischen Belastungen aus.
- Nur zur Verwendung bei ortsfesten Installationen, in denen das Gerät sicher fixiert werden kann.
- Das Gerät ist kein Spielzeug. Erlauben Sie Kindern nicht, damit zu spielen.
- Benutzen Sie das Gerät niemals nach einer Fehlfunktion, z.B. wenn das Gerät ins Wasser oder heruntergefallen ist oder auf eine andere Weise beschädigt wurde.
- Das Gerät darf ausschließlich am 230 V / 50 Hz-Wechselspannungsnetz betrieben werden!
- Installations-, Montagearbeiten und Arbeiten am elektrischen Anschluss dürfen nur von einer fachkundigen Person (nach VDE 0100) durchgeführt werden. Dabei sind die geltenden Unfallverhütungs-Vorschriften zu beachten.
- Nichtbeachtung der Installationshinweise kann zur Brand oder anderen Gefahren führen.
- Beim Anschluss an die Geräteklappen sind die zulässigen Leitungen und Leitungsquerschnitte zu beachten!
- Das Gerät darf nur mit der dazugehörigen Schalterabdeckung betrieben werden.

- Vor der Installation muss die Sicherung im Sicherungskasten herausgenommen werden.
- Schalten Sie die Netzspannung vor der Installation ab!
- Der Hersteller übernimmt keine Verantwortung bei falschem Gebrauch, der durch Nichtbeachtung der Gebrauchsanleitung zustande kommt.
- Bitte beachten Sie vor dem Anschluss eines Verbrauchers die Angaben zur maximalen Schaltlast des Relais und der Art des anzuschließenden Verbrauchers. Diese finden Sie in den technischen Daten. Alle Lastangaben beziehen sich auf ohmsche Lasten.
- Achten Sie darauf, dass die Relaisausgänge des angeschlossenen Verbrauchers ausreichend isoliert sind.
- Das Gerät ist nicht zum Freischalten geeignet, da die Last nicht galvanisch vom Netz getrennt wird.
- Die Installation darf nur in handelsüblichen Schalterdosen (Gerätedosen) gemäß DIN 49073-1 erfolgen.
- Lassen Sie das Verpackungsmaterial nicht achtlos liegen. Kinder dürfen nicht damit spielen.
- Schließen Sie das Gerät nur an, wenn die Netzspannung mit der Angabe auf dem Typenschild übereinstimmt.
- Fassen sie das Gerät nicht mit feuchten oder nassen Händen an.
- Das Gerät darf nur ortsfest montiert und betrieben werden.
- Verwenden Sie das Gerät nicht in Räumen, wo brennbare Gase, Dämpfe oder Stäube vorhanden sind oder vorhanden sein könnten. Es besteht Explosionsgefahr!
- Das Gerät darf keinen extremen Temperaturen, starken Vibrationen oder starken mechanischen Beanspruchungen ausgesetzt werden.
- Wenn anzunehmen ist, dass ein gefahrloser Betrieb nicht mehr möglich ist, so ist das Gerät außer Betrieb zu setzen und gegen unbeabsichtigten Betrieb zu sichern. Berühren Sie weder den Schalter noch ein daran angeschlossenes Gerät. Trenn Sie den Schalter von der Netzspannung, indem Sie den zugehörigen Sicherungsautomaten abschalten bzw. die Sicherung herausdrehen. Schalten Sie zusätzlich der zugehörigen FI-Schutzschalter ab, damit die Netzzuleitung allpolig von der Netzspannung getrennt ist. Lassen Sie das Gerät anschließend von einem Fachmann prüfen.
- Technische Änderungen und Irrtümer vorbehalten.

Wichtige Hinweise zur Entsorgung

Dieses Elektrogerät gehört nicht in den Hausmüll. Für die fachgerechte Entsorgung wenden Sie sich bitte an die öffentlichen Sammelstellen in Ihrer Gemeinde. Einzelheiten zum Standort einer solchen Sammelstelle und über ggf. vorhandene Mengenbeschränkungen pro Tag / Monat / Jahr entnehmen Sie bitte den Informationen der jeweiligen Gemeinde.



Konformitätserklärung

Hiermit erklärt PEARL.GmbH, dass sich das Produkt NX-4659-675 in Übereinstimmung mit der RoHS-Richtlinie 2011/65/EU, der EMV-Richtlinie 2014/30/EU, der Niederspannungsrichtlinie 2014/35/EU und der Funkanlagen-Richtlinie 2014/53/EU befindet.

Kurtasz, A.

Qualitätsmanagement
Dipl. Ing. (FH) Andreas Kurtasz

Die ausführliche Konformitätserklärung finden Sie unter www.pearl.de/support.
Geben Sie dort im Suchfeld die Artikelnummer NX-4659 ein.



Produktdetails

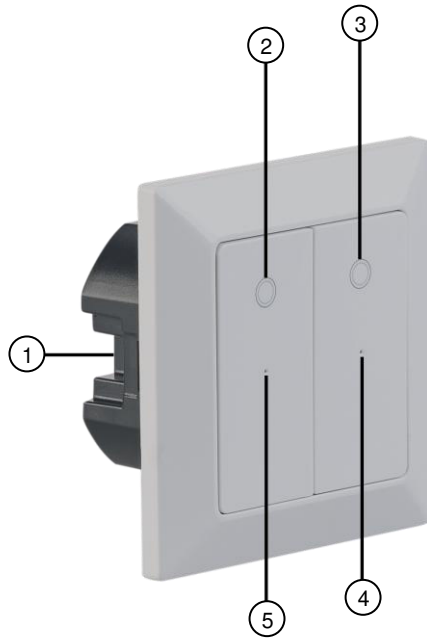

1. Lüsterklemmen
2. Tast-Markierung 1

3. Tast-Markierung 2
4. LED 2

5. LED 1

Inbetriebnahme

1. Montage-Hinweise



ACHTUNG!

Die Installation darf nur durch Personen mit einschlägigen elektrotechnischen Kenntnissen und Erfahrungen (z.B. Elektriker) erfolgen, die mit den einschlägigen Vorschriften (z.B. VDE) vertraut sind! Es besteht Lebensgefahr durch einen elektrischen Schlag!

Durch eine unsachgemäße Installation gefährden Sie ihr eigenes Leben und das Leben der Nutzer der elektrischen Anlage.

Mit einer unsachgemäßen Installation riskieren Sie schwere Sachschäden, z.B. durch Brand. Es droht für Sie die persönliche Haftung bei Personen- und Sachschäden.

Haben Sie keine Fachkenntnisse über die Montage, so nehmen Sie die Montage nicht selbst vor, wenden Sie sich an einen Elektroinstallateur!

Folgende Fachkenntnisse sind für die Installation erforderlich:

- 5 Sicherheitsregeln (Freischalten, gegen Wiedereinschalten sichern, Spannungsfreiheit feststellen, Erden und Kurzschließen, benachbarte unter Spannung stehende Teile abdecken oder abschränken)
- Geeignete Ausrüstung wählen (Werkzeug, Messgeräte, Schutzausrüstung)
- Messergebnisse auswerten
- Auswahl des Elektro-Installationsmaterials zur Sicherstellung der Abschaltbedingungen
- IP-Schutzarten
- Einbau des Elektroinstallations-Materials
- Art des Versorgungsnetzes (TN, IT, TT) und dessen Anschlussbedingungen (klassische Nullung, Schutzerdung, erforderliche Zusatzmaßnahmen, etc.)

2. Schaltplan

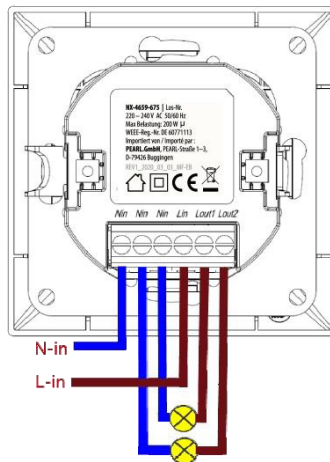

3. Montage

1. Achten Sie darauf, dass die Sicherung abgeschaltet ist und stellen Sie die Spannungsfreiheit fest.
2. Verbinden Sie die Leitungen wie im Schaltplan angezeigt.
3. Bauen Sie den Doppel-Lichttaster wie abgebildet ein.
4. Stecken Sie die beiden Schrauben in die dafür vorgesehene, längliche Löcher im Unterputzgehäuse und schrauben Sie das Unterputzgehäuse fest.
5. Setzen Sie den Lichtschalter wieder auf das Unterputzgehäuse.

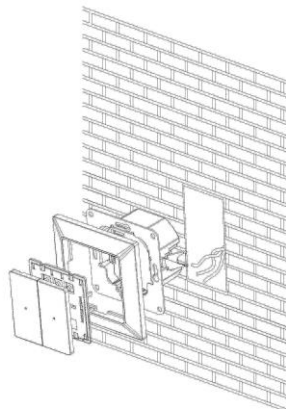

4. App installieren

Zur Steuerung per Mobilgerät oder Sprachbefehl benötigen Sie eine App, die eine Verbindung zwischen Ihrem Lichttaster und Ihrem Mobilgerät herstellen kann. Wir empfehlen hierzu die kostenlose App **ELESION**. Suchen Sie diese im Google Play Store (Android) oder App-Store (iOS) oder scannen Sie den entsprechenden QR-Code. Installieren Sie die App dann auf Ihrem Mobilgerät.



Android



iOS



HINWEIS:

Falls Sie noch nicht über ein ELESION-Konto verfügen, legen Sie sich bitte eines an. Die Registrierung in der App erfolgt per Email-Adresse.

Eine genaue Erklärung des Registrierungs-Vorgangs sowie eine allgemeine Übersicht der App finden Sie online unter www.pearl.de/support. Geben Sie dort im Suchfeld einfach die Artikelnummer NX-4659 ein.



www.pearl.de/support

5. Lichttaster mit App verbinden



HINWEIS:

Ihr Lichttaster kann nur in ein 2,4-GHz-Netzwerk eingebunden werden.

1. Verbinden Sie Ihr Mobilgerät mit dem 2,4-GHz-Netzwerk, in das Ihr Lichttaster eingebunden werden soll.



HINWEIS:

5-GHz-Netzwerke erkennen Sie daran, dass meist ein „5G“ an den Netzwerknamen angehängt ist.

2. Öffnen Sie die App **ELESION**.
3. Melden Sie sich an. Sie gelangen zum **Mein-Zuhause**-Tab.
4. Tippen Sie auf **Gerät hinzufügen** oder oben rechts auf das Plus-Symbol.
5. Tippen Sie in der linken Spalte auf die Kategorie **Elektroinstallationen**.

6. Tippen Sie nun in der rechten Spalte auf die Unterkategorie **Lichtschalter**.
7. Schalten Sie die Spannung der Anschlussleitung wieder ein. Die LED Ihres Lichttasters blinkt schnell (WLAN-Verbindungs-Modus).

**HINWEIS:**

Sollte die LED nicht blinken, gehen Sie bitte vor wie folgt: Tippen Sie so lange auf die Tast-Markierung des Lichttasters, bis dieser hörbar geschaltet hat. Entfernen Sie Ihren Finger dann von der Tast-Markierung. Die LED sollte nun blinken.

8. Tippen Sie auf **Nächster Schritt**.
9. Geben Sie das WLAN-Passwort des 2,4-GHZ-Netzwerkes ein, in das Ihr Lichttaster eingebunden werden soll. Tippen Sie auf das Augen-Symbol, um das eingegeben Passwort ein- oder auszublenden.

**HINWEIS:**

Es wird automatisch das WLAN-Netzwerk übernommen, mit dem Ihr Mobilgerät aktuell verbunden ist. Soll Ihr Lichttaster mit einem anderen WLAN-Netzwerk verbunden werden, tippen Sie auf den Doppelpfeil neben dem Netzwerknamen.

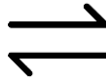

Sie gelangen zu den WLAN-Einstellungen Ihres Mobilgeräts. Stellen Sie dort die Verbindung zum gewünschten Netzwerk her. Kehren Sie mit der Zurück-Taste zur App zurück und geben Sie gegebenenfalls das geforderte WLAN-Passwort ein.

10. Tippen Sie auf **OK**. Ihr Lichttaster wird nun mit dem WLAN-Netzwerk verbunden. Dies kann einige Augenblicke dauern. War die Verbindung erfolgreich, leuchtet die LED konstant.
11. Tippen Sie auf das Stift-Symbol neben Ihrem Lichttaster.
12. Geben Sie den gewünschten Gerätenamen ein. So ist Ihr Lichttaster später eindeutig zuordenbar. Tippen Sie dann im Eingabefenster auf **Speichern**.
13. Tippen Sie auf den Raum, in dem Ihr Lichttaster in Gebrauch sein wird.

**HINWEIS:**

Die korrekte Raumberechnung kann später bei der Nutzung von Familiengruppen oder Smart-Home-Aktionen wichtig sein. Sie kann auch nachträglich über die Geräte-Einstellungen geändert werden.

14. Tippen Sie unten auf **Fertigstellung**. Der Lichttaster wird Ihrer Geräteliste hinzugefügt. Sie gelangen zur Steuerseite des Geräts.

Manuelle Steuerung

Tippen Sie auf die Tast-Markierung Ihres Lichttasters, um das Licht ein- oder auszuschalten.

Steuerung per App

1. Steuer-Seite des Lichttasters



HINWEIS:

Apps werden ständig weiterentwickelt und verbessert. Es kann daher vorkommen, dass die Beschreibung der App in dieser Bedienungsanleitung nicht mehr der aktuellsten App-Version entspricht.

Auf der Steuer-Seite Ihres Lichttasters können alle relevanten Einstellungen vorgenommen werden.

1. Tippen Sie in der Geräteliste (**Mein-Zuhause**-Tab) auf Ihren Lichttaster. Die Steuerseite wird aufgerufen.
2. Steuern Sie die an Ihren Lichttaster angeschlossenen Leuchten, indem Sie auf das entsprechende Symbol tippen.

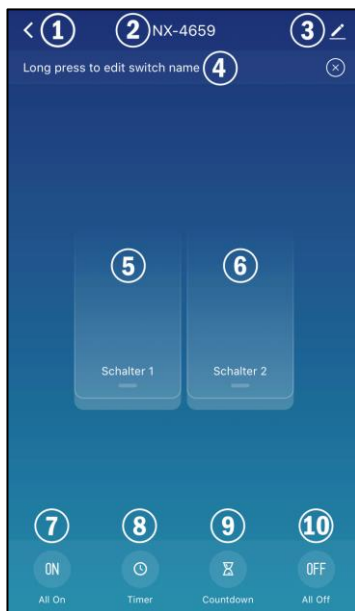

- | | | |
|---------------------------|-------------------------|----------------------|
| 1. Zurück zur Geräteliste | 5. Lichttaste 1 ein/aus | 9. Ausschalt-Timer |
| 2. Geräte name | 6. Lichttaste 2 ein/aus | 10. Alle ausschalten |
| 3. Geräte-Einstellungen | 7. Alle einschalten | |
| 4. Gerätenamen ändern | 8. Zeitplan-Steuerung | |

2. Ein-/Ausschalten nach Zeitplan

2.1. Neuen Zeitplan erstellen

1. Tippen Sie auf der Steuerseite auf das Zeitplan-Symbol.



2. Tippen Sie auf **Hinzufügen**.



3. Stellen Sie über das Scrollrad die Uhrzeit ein, zu der Ihr Lichttaster ein- oder ausgeschaltet werden soll.

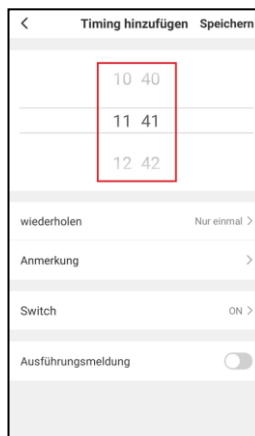

4. Tippen Sie unten auf **wiederholen**.



HINWEIS:

Falls es sich um einen einmaligen Zeitplan handeln sollte, springen Sie direkt zu Schritt 6.

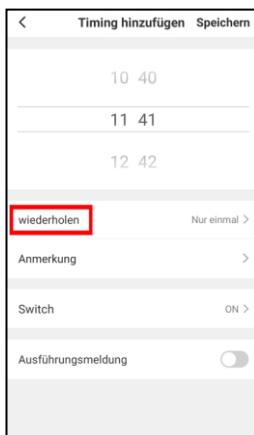

5. Tippen Sie gegebenenfalls auf die Wochentage, an denen der Zeitplan gültig sein soll, um sie zu markieren. Tippen Sie dann oben auf den Pfeil nach links.



HINWEIS:

Heben Sie Markierungen auf, indem Sie erneut auf den entsprechenden Wochentag tippen.

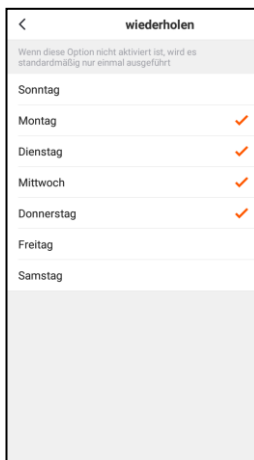

6. Tippen Sie unten auf **Schalter**.

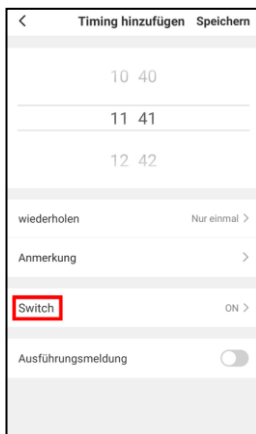

7. Legen Sie fest, ob Ihr Lichttaster zu der eingestellten Uhrzeit ein- (**EIN**) oder ausgeschaltet (**AUS**) werden soll.

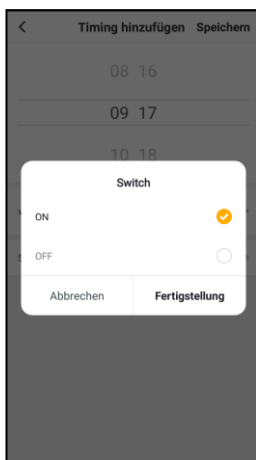

8. Tippen Sie im Eingabefenster auf **Fertigstellung**.

9. Schließen Sie die Zeitplanerstellung ab, indem Sie oben rechts auf **Speichern** tippen.



HINWEIS:

Sie können den Timer zusätzlich mit Anmerkungen und einer Ausführungsmeldung versehen. Tippen Sie hierzu einfach auf die entsprechenden Menüpunkte bzw. Schaltflächen.

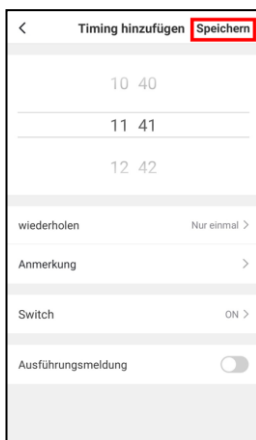

10. Der Zeitplan wird nun in der Zeitplan-Liste aufgeführt. Er ist automatisch aktiviert (Schalter rechts).

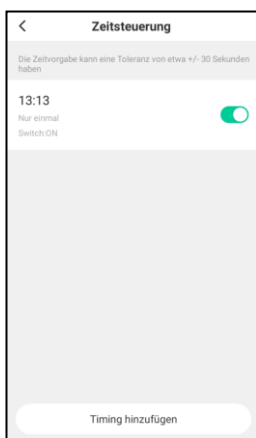

2.2 Zeitplan aktivieren / deaktivieren

1. Rufen Sie die Zeitplanliste auf, indem Sie auf der Steuerseite unten rechts auf das Zeitplan-Symbol tippen.



2. Tippen Sie auf den Schalter neben dem gewünschten Zeitplan, um diesen ein- (Schalter rechts) oder auszuschalten (Schalter links).

2.3 Zeitplan löschen

1. Rufen Sie die Zeitplanliste auf, indem Sie auf der Steuerseite unten rechts auf das Zeitplan-Symbol tippen.



2. Tippen Sie auf den gewünschten Zeitplan, bis ein Hinweissfeld eingeblendet wird (Android) bzw. wischen Sie nach links (iOS).
3. Tippen Sie im Hinweissfeld auf **Löschen**. Der Zeitplan wird aus der Liste gelöscht.

3. Liste der Sprachbefehle



HINWEIS:

Wie Sie Ihren Lichttaster mit Amazon Alexa oder Google Assistant verknüpfen, erfahren Sie in der allgemeinen App-Übersicht. Diese finden Sie online unter www.pearl.de/support. Geben Sie dort im Suchfeld einfach die Artikelnummer NX-4656 ein.



www.pearl.de/support

Aktion	Sprachbefehl
Einschalten	Alexa, XXX an!
	OK, Google, XXX an!
Ausschalten	Alexa, XXX aus!
	OK, Google, XXX aus!

Datenschutz

Bevor Sie das Gerät an Dritte weitergeben, zur Reparatur schicken oder zurückgeben, beachten Sie bitte folgende Punkte:

- Setzen Sie das Gerät auf Werkseinstellungen zurück. Tippen Sie hierzu auf die Tast-Markierung, bis das Gerät hörbar schaltet und lassen Sie dann los. Die LED sollte nun blinken.
- Entfernen Sie das Gerät aus der App.

Eine Erklärung, weshalb bestimmte Personendaten zur Registrierung bzw. bestimmte Freigaben zur Verwendung benötigt werden, erhalten Sie in der App.

Technische Daten

Rating		220-240 V AC, 50/60 Hz
Max. Belastung		200 W
Ohmsche Last		1.000 W
WLAN	Standard	802.11b/g/n
	Band	2,4 Ghz
	Funkfrequenz	2.412 – 2.472 MHz
	Sendeleistung	17 dBm
Schutzart		IP20
Material		Kunststoff
Maße		78 x 78 x 15 mm
Gewicht		54 g

Kundenservice:

DE: +49(0)7631-360-350

CH: +41(0)848-223-300

FR: +33(0)388-580-202

Importiert von:

PEARL.GmbH | PEARL-Straße 1-3 | D-79426 Buggingen

© REV2 – 09.07.2020 – BS//MF

LHC-52

Double interrupteur connecté

compatible Siri / Amazon Alexa / Google Assistant

Mode d'emploi



ELESION®

Table des matières

Votre nouveau double interrupteur connecté	3
Contenu	3
Consignes préalables	4
Consignes de sécurité	4
Consignes importantes pour le traitement des déchets	6
Déclaration de conformité.....	6
Description du produit.....	7
Mise en marche	8
1. Instructions de montage	8
2. Schéma de connexion	9
3. Montage.....	9
4. Installer l'application	10
5. Connecter l'interrupteur à l'application.....	10
Contrôle manuel.....	12
Contrôle par application.....	12
1. Page de commande de l'interrupteur.....	12
2. Activation/Désactivation selon un programme	13
2.1. Créer un nouveau programme.....	13
2.2 Activer/Désactiver un programme	17
2.3 Supprimer un programme.....	17
3. Liste des commandes vocales.....	17
Protection des données	18
Caractéristiques techniques	19

Votre nouveau double interrupteur connecté

Chère cliente, cher client,

Nous vous remercions d'avoir choisi ce double interrupteur connecté. Rendez vos luminaires intelligents en les connectant à ce double-interrupteur et contrôlez-les ensuite simplement par application ou commandes vocales.

Afin d'utiliser au mieux votre nouveau produit, veuillez lire attentivement ce mode d'emploi et respecter les consignes et astuces suivantes.

Contenu

- Double interrupteur connecté LHC-52 avec cache
- Mode d'emploi

Application recommandée

L'utilisation du produit requiert une application capable d'établir une connexion entre votre interrupteur et votre appareil mobile. Nous recommandons l'application gratuite **ELESION**.

Consignes préalables

Consignes de sécurité

- Ce mode d'emploi vous permet de vous familiariser avec le fonctionnement du produit. Conservez précieusement ce mode d'emploi afin de pouvoir le consulter en cas de besoin. Transmettez-le le cas échéant à l'utilisateur suivant.
- Pour connaître les conditions de garantie, veuillez contacter votre revendeur. Veuillez également tenir compte des conditions générales de vente !
- Veillez à utiliser le produit uniquement comme indiqué dans la notice. Une mauvaise utilisation peut endommager le produit ou son environnement.
- Respectez les consignes de sécurité pendant l'utilisation.
- Le démontage ou la modification du produit affecte sa sécurité. Attention, risque de blessure !
- Toute modification ou réparation de l'appareil ou de ses accessoires doit être effectuée exclusivement par le fabricant ou par un spécialiste dûment autorisé.
- N'ouvrez jamais le produit, sous peine de perdre toute garantie. Ne tentez jamais de réparer vous-même le produit !
- Manipulez le produit avec précaution. Un coup, un choc, ou une chute, même de faible hauteur, peut l'endommager.
- N'exposez pas le produit à l'humidité ni à une chaleur extrême.
- Ne plongez jamais l'appareil dans l'eau ni dans aucun autre liquide.
- Cet appareil n'est pas conçu pour être utilisé par des personnes (y compris les enfants) dont les capacités physiques, sensorielles ou mentales sont réduites, ou des personnes dénuées d'expérience ou de connaissance, sauf si elles ont pu bénéficier, par l'intermédiaire d'une personne responsable de leur sécurité, d'une surveillance ou d'instructions préalables concernant l'utilisation de l'appareil.
- Si le câble d'alimentation est endommagé, il doit être remplacé par le fabricant, son service après-vente ou des personnes de qualification similaire afin d'éviter tout danger. N'utilisez pas l'appareil tant que la réparation n'a pas été effectuée.
- Avant chaque utilisation, vérifiez que l'appareil n'est pas endommagé. Si l'appareil (boîtier, élément de commande) ou le connecteur présentent des dommages visibles, l'appareil ne doit pas être utilisé. N'utilisez pas l'appareil s'il est tombé ou s'il présente un dysfonctionnement. En cas de doute, faites vérifier votre appareil par un professionnel qualifié.
- Veillez à ne pas pincer le câble d'alimentation, ne l'exposez pas à des bords tranchants ou à des surfaces chaudes. N'utilisez pas le câble pour déplacer l'appareil.
- Cet appareil est conçu pour un usage domestique ou similaire uniquement. Cet appareil ne convient pas pour un usage industriel.
- Cet appareil est conçu pour une utilisation en intérieur, au sec et dans un environnement exempt de poussières uniquement. Veillez à ce que l'appareil ne soit sujet à aucune vibration, aucune source de chaleur/de froid, à aucun rayonnement direct du soleil ou contrainte mécanique.
- Choisissez uniquement une installation fixe à laquelle l'appareil peut être fixé en toute sécurité.
- Cet appareil n'est pas un jouet. Conservez le produit hors de la portée et de la vue des enfants.

- N'utilisez jamais l'appareil s'il présente un dysfonctionnement, s'il a été plongé dans l'eau, s'il est tombé ou a été endommagé d'une autre manière.
- L'appareil doit être exclusivement branché sur courant alternatif 230 V/50 Hz !
- Les travaux d'installation, de montage et de branchement au système électrique ne doivent être effectués que par des électriciens qualifiés. Veillez à respecter les réglementations en matière de prévention des accidents.
- Ne pas respecter les consignes d'installation peut provoquer un incendie ou tout autre danger.
- Veillez à ne pas pincer ou sectionner le câble durant le branchement à l'appareil.
- L'appareil doit uniquement être utilisé avec les caches d'interrupteurs correspondants.
- Avant installation, retirez le fusible situé dans la boîte à fusibles.
- Coupez l'alimentation avant installation
- Avant de brancher un consommateur, veillez à respecter les indications relatives aux charges maximales des relais et à la nature du consommateur raccordé décrites dans les caractéristiques techniques. Toutes les indications de charges se réfèrent aux charges résistives.
- Veillez à ce que les sorties relais du consommable raccordé soient suffisamment isolées.
- L'appareil n'est pas adapté à la déconnexion de l'alimentation car la charge n'est pas galvaniquement séparée du réseau.
- L'installation doit être uniquement effectuée dans des boîtiers d'interrupteur (boîtiers d'appareil) disponibles dans le commerce, conformément à la norme DIN 49073-1.
- Ne laissez pas le matériel d'emballage sans surveillance. Ne laissez pas les enfants jouer avec.
- Ne branchez l'appareil que si la tension secteur correspond à celle indiquée sur la plaque signalétique.
- Ne manipulez jamais l'appareil avec des mains mouillées ou humides.
- L'appareil ne doit être installé et utilisé qu'en position fixe.
- N'utilisez pas l'appareil dans des pièces où des gaz, vapeurs ou poussières combustibles sont ou peuvent être présents. Risque d'explosion !
- L'appareil ne doit pas être exposé à des températures extrêmes, de fortes vibrations ou contraintes mécaniques.
- Si vous constatez qu'il est impossible d'utiliser l'appareil sans risque, vous devez signaler que l'appareil est "en panne" et vous assurer que personne ne l'utilise malencontreusement. Ne manipulez pas l'interrupteur ou tout autre dispositif qui y est connecté. Débranchez l'interrupteur de l'alimentation secteur en coupant le disjoncteur correspondant ou en dévissant le fusible. En outre, coupez le disjoncteur différentiel correspondant, de manière à ce que le câble d'alimentation secteur soit débranché de l'alimentation secteur en tous pôles. Faites ensuite vérifier l'appareil par un spécialiste.
- Les commandes Alexa ne sont données qu'à titre indicatif et sont susceptibles d'évoluer.
- Aucune garantie ne pourra être appliquée en cas de mauvaise utilisation.
- Le fabricant décline toute responsabilité en cas de dégâts matériels ou dommages (physiques ou moraux) dus à une mauvaise utilisation et/ou au non-respect des consignes de sécurité.
- Sous réserve de modification et d'erreur !

Consignes importantes pour le traitement des déchets

Cet appareil électronique ne doit **PAS** être jeté dans la poubelle de déchets ménagers. Pour l'enlèvement approprié des déchets, veuillez vous adresser aux points de ramassage publics de votre municipalité. Les détails concernant l'emplacement d'un tel point de ramassage et des éventuelles restrictions de quantité existantes par jour/mois/année, ainsi que sur des frais éventuels de collecte, sont disponibles dans votre municipalité.



Déclaration de conformité

La société PEARL.GmbH déclare le produit NX-4659 conforme aux directives actuelles suivantes du Parlement Européen : 2011/65/UE, relative à la limitation de l'utilisation de certaines substances dangereuses dans les équipements électriques et électroniques, 2014/30/UE, concernant la compatibilité électromagnétique, 2014/35/UE, concernant la mise à disposition sur le marché du matériel électrique destiné à être employé dans certaines limites de tension, et 2014/53/UE, concernant la mise à disposition sur le marché d'équipements radioélectriques.

Kurtasz, A.

Service Qualité
Dipl. Ing. (FH) Andreas Kurtasz

La déclaration de conformité complète du produit est disponible en téléchargement à l'adresse www.pearl.fr/support/notices ou sur simple demande par courriel à qualite@pearl.fr.



Description du produit

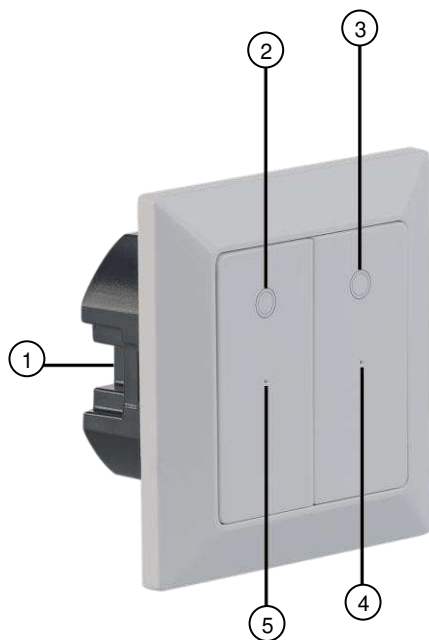

- 1. Dominos
- 2. Touche tactile 1

- 3. Touche tactile 2
- 4. LED 2

- 5. LED 1

Mise en marche

1. Instructions de montage



ATTENTION !

L'installation ne doit être effectuée que par des personnes possédant les connaissances électrotechniques nécessaires et l'expérience requise (électriciens, etc.), et maîtrisant les normes en vigueur (VDE, etc.). Danger de mort par choc électrique !

Une installation incorrecte met en danger votre propre vie ainsi que celle des utilisateurs du système électrique.

Une installation incorrecte peut entraîner de graves dommages matériels (par ex. un incendie). Vous pouvez être tenu personnellement responsable des dommages corporels et matériels.

Si vous n'avez pas de connaissances particulières sur l'installation, n'effectuez pas l'installation vous-même, contactez un électricien !

Les connaissances spécialisées suivantes sont nécessaires pour l'installation :

- 5 règles de sécurité (déconnexion, protection contre la reconnexion, vérification de l'absence de tension, mise à la terre et court-circuit, protection des parties sous tension adjacentes)
- Choix de l'équipement adéquat (outils, instruments de mesure, équipement de protection)
- Évaluation des résultats des mesures
- Choix du matériel d'installation électrique pour assurer les coupures en toute sécurité
- Indices de protection IP
- Montage du matériel d'installation électrique
- Régime de neutre (TN, IT, TT) et conditions de raccordement (mise à la terre, mesures complémentaires nécessaires, etc.)

2. Schéma de connexion

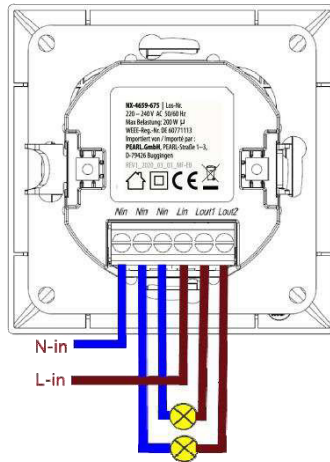

3. Montage

1. Assurez-vous que le fusible ainsi que l'alimentation sont hors tension.
2. Branchez les câbles comme indiqué sur le schéma de connexion.
3. Installez le double interrupteur comme illustré ci-contre.
4. Insérez les deux vis dans le boîtier encastré, dans les longs trous prévus à cet effet, et vissez fermement le boîtier encastré.
5. Remplacez l'interrupteur sur le boîtier encastré.

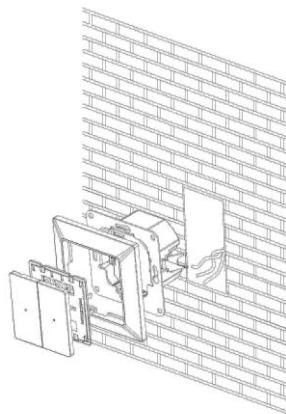

4. Installer l'application

L'utilisation du produit par application ou commande vocale requiert une application capable d'établir une connexion entre votre interrupteur et votre appareil mobile. Nous recommandons l'application gratuite **ELESION**. Recherchez cette dernière dans Google Play Store (Android) ou dans l'App Store (iOS) ou scannez le code QR correspondant. Installez l'application sur votre appareil mobile.



Android



iOS



NOTE :

Si vous ne disposez pas encore d'un compte ELESION, créez-en un. L'inscription dans l'application s'effectue par adresse mail.

Vous trouverez une description détaillée de la procédure d'enregistrement ainsi qu'un aperçu de l'application sous l'adresse www.pearl.fr/support/notices. Dans le champ de recherche, saisissez simplement la référence de l'article : NX4659.

5. Connecter l'interrupteur à l'application



NOTE :

Votre interrupteur ne peut être connecté qu'à un réseau 2,4 GHz.

1. Connectez votre appareil mobile au même réseau Internet sans fil 2,4 GHz que celui auquel votre interrupteur doit être connecté.



NOTE :

Les réseaux 5 GHz sont généralement repérables par la mention "5G" accolée au nom du réseau.

2. Ouvrez l'application **ELESION**.
3. Connectez-vous. Vous accédez alors à l'onglet **Ma famille**.
4. Appuyez sur **Ajouter un appareil** ou en haut à droite de l'écran sur le symbole +.
5. Dans la barre de menu de gauche, appuyez sur la catégorie **Installations électriques**.
6. Dans la barre de menu de droite, appuyez sur la sous-catégorie **Interrupteur**.
7. Rétablissez l'alimentation du câble d'alimentation. La LED de votre interrupteur clignote rapidement (mode Connexion wifi).

**NOTE :**

Si la LED ne clignote pas, procédez comme suit : Appuyez sur la touche tactile de l'interrupteur aussi longtemps qu'il le faut, jusqu'à ce qu'il s'allume de manière audible. Retirez votre doigt de la touche tactile. La LED doit maintenant clignoter.

8. Appuyez sur **Étape suivante**.
9. Saisissez le mot de passe wifi du réseau Internet sans fil 2,4 GHz auquel l'interrupteur doit être connecté. Appuyez sur le symbole d'œil pour afficher ou masquer le mot de passe saisi.

**NOTE :**

Par défaut, le réseau Internet sans fil choisi correspond à celui auquel votre appareil mobile est connecté. Si votre interrupteur est connecté à un autre réseau Internet sans fil, appuyez sur la double-flèche à côté du nom du réseau.

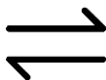

Vous accédez alors aux réglages wifi de votre appareil mobile. Sélectionnez le réseau auquel vous souhaitez vous connecter. Revenez ensuite à l'application en appuyant sur la touche Retour et entrez le mot de passe wifi requis.

10. Appuyez sur **OK**. Votre interrupteur est maintenant connecté au réseau Internet sans fil. Cela peut prendre quelques instants. Lorsque la connexion est établie avec succès, la LED brille en continu.
11. Appuyez sur le symbole de crayon située à côté du nom de votre interrupteur.
12. Saisissez le nom souhaité pour votre appareil. De cette manière, votre interrupteur sera par la suite clairement identifiable. Appuyez ensuite sur **Enregistrer** dans la fenêtre de saisie.
13. Appuyez sur la pièce dans laquelle l'interrupteur est utilisé.

**NOTE :**

L'attribution correcte des pièces peut se révéler importante ultérieurement lors de l'utilisation des groupes familiaux ou des actions connectées. Elle peut aussi être modifiée ultérieurement dans les réglages de l'appareil.

14. Appuyez en bas de l'écran sur **Terminer**. L'interrupteur est ajouté à votre liste d'appareils. Vous accédez à la page des appareils.

Contrôle manuel

Appuyez sur la touche tactile de votre interrupteur pour allumer ou éteindre le luminaire.

Contrôle par application

1. Page de commande de l'interrupteur



NOTE :

Les applications mobiles sont constamment développées et améliorées. Par conséquent, il se peut que la description de l'application dans ce mode d'emploi ne corresponde pas à la version de l'application la plus récente.

Sur la page de commande de votre interrupteur, tous les réglages importants peuvent être effectués.

1. Dans la liste des appareils (onglet **Ma famille**), appuyez sur votre interrupteur. La page de commande s'affiche.
2. Contrôlez le luminaire connecté à votre interrupteur en appuyant sur le symbole correspondant.

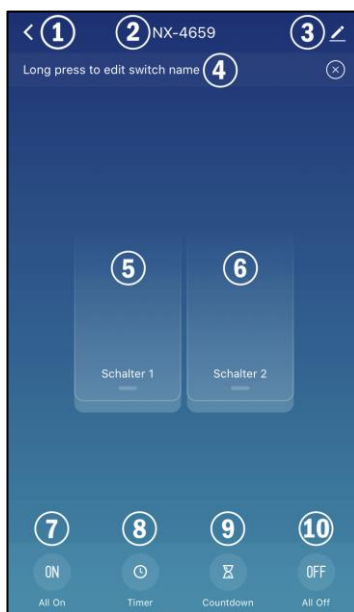

- | | | |
|------------------------------------|--------------------------------|---------------------|
| 1. Retour à la liste des appareils | 5. Interrupteur 1 Marche/Arrêt | 9. Minuteur d'arrêt |
| 2. Nom de l'appareil | 6. Interrupteur 2 Marche/Arrêt | 10. Éteindre tout |
| 3. Réglages de l'appareil | 7. Allumer tout | |
| 4. Modifier le nom de l'appareil | 8. Commande du programme | |

2. Activation/Désactivation selon un programme

2.1. Créer un nouveau programme

1. Sur la page de commande, appuyez sur le symbole d'horloge.



2. Appuyez sur **Ajouter**.



3. Utilisez la molette de défilement pour régler l'heure à laquelle votre interrupteur doit être allumé ou éteint.



4. Appuyez en bas de l'écran sur **Répéter**.



NOTE :

Si la lampe ne s'allume/s'éteint qu'une seule fois, passez directement à l'étape 6, sans régler de répétition.



5. Appuyez sur les jours de la semaine pour lesquels le programme doit être activé, afin de les mettre en évidence. Appuyez sur la flèche orientée vers la gauche située en haut de l'écran.



NOTE :

Retirez le marquage en appuyant à nouveau sur le jour correspondant.

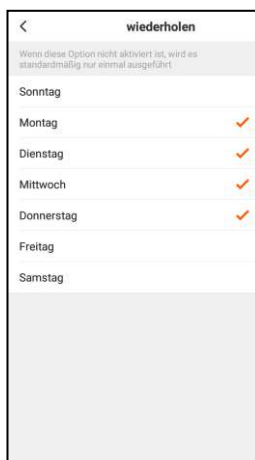

6. Appuyez en bas de l'écran sur **Interrupteur**.

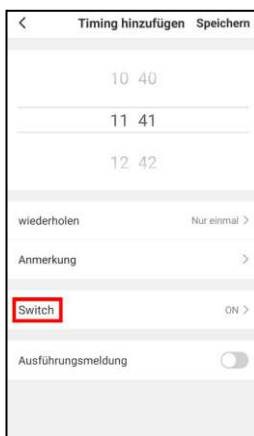

7. Choisissez si l'interrupteur doit s'allumer (**MARCHE**) ou s'éteindre (**ARRÊT**) à l'heure réglée.



8. Dans la fenêtre de saisie, appuyez sur **Terminer**.

10. Terminez les réglages du programme en appuyant en haut à droite de l'écran sur **Enregistrer**.



NOTE :

Vous pouvez ajouter des annotations et un message d'exécution au minuteur. Appuyez simplement sur les éléments de menu ou les touches correspondantes.



11. Le programme correspondant est ajouté à la liste des programmes. Il est automatiquement activé (curseur glissé à droite).

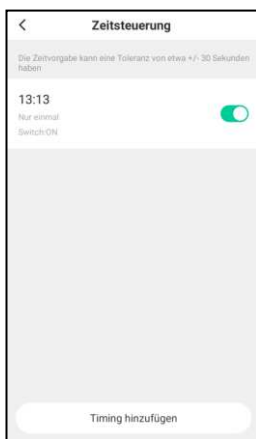

2.2 Activer/Désactiver un programme

1. Sur la page de commande, appuyez en bas à droite de l'écran sur le symbole de programme pour accéder à la liste des programmes.



2. Appuyez sur le curseur à côté du programme souhaité pour l'activer (curseur à glisser vers la droite) ou le désactiver (curseur à glisser vers la gauche).

2.3 Supprimer un programme

1. Sur la page de commande, appuyez en bas à droite de l'écran sur le symbole de programme pour accéder à la liste des programmes.



2. Appuyez sur le programme jusqu'à ce qu'une fenêtre s'affiche (Android), ou faites glisser le programme vers la gauche (iOS).
3. Dans la fenêtre de dialogue, appuyez sur **Supprimer**. Le programme est supprimé de la liste.

3. Liste des commandes vocales



NOTE :

L'aperçu général de l'application vous indique la façon dont connecter votre interrupteur avec Amazon Alexa ou Google Assistant. Vous trouverez celui-ci sous l'adresse www.pearl.fr/support/notices. Dans le champ de recherche, saisissez simplement la référence de l'article : NX4659.

Action	Commande vocale
Allumer	Alexa, allume XXX !
	OK, Google, allume XXX !
Éteindre	Alexa, éteint XXX !
	OK, Google, éteint XXX !

Protection des données

Avant de transférer l'appareil à un tiers, de le faire réparer ou même de le renvoyer, tenez compte des points suivants :

- Restaurez les réglages par défaut de l'appareil. Pour cela, appuyez sur la touche tactile, jusqu'à ce que l'appareil s'allume de manière audible puis relâchez-la. La LED doit maintenant clignoter.
- Supprimez l'appareil de l'application.

L'application décrit les raisons pour lesquelles certaines données personnelles ou autorisations sont requises pour l'enregistrement.

Caractéristiques techniques

Alimentation		220-240 V AC, 50/60 Hz
Charge maximale supportée		200 W
Charge résistive		1000 W
Réseau Internet sans fil	Standard	802.11b/g/n
	Bande	2,4 GHz
	Fréquence radio	2412 – 2472 MHz
	Puissance d'émission	17 dBm
Indice de protection		IP20
Matériau		Plastique
Dimensions		78 x 78 x 15 mm
Poids		54 g

Importé par :

PEARL.GmbH | PEARL-Straße 1–3 | D-79426 Buggingen

Service commercial PEARL France : 0033 (0) 3 88 58 02 02

© REV2 – 09.07.2020 – BS//MF