

2K-IP-Überwachungskamera IPC-690

Mit Akku, App, 1 Jahr Stand-By, 3 MP, IP65

Bedienungsanleitung



VisorTech®

NX-4693-675

Inhaltsverzeichnis

Ihre neue 2K-IP-Überwachungskamera	4
Lieferumfang.....	4
Wichtige Hinweise zu Beginn	5
Sicherheitshinweise	5
Hinweise zum integrierten Akku.....	6
Wichtige Hinweise zur Entsorgung	7
Konformitätserklärung.....	7
Produktdetails	8
Inbetriebnahme	9
1. Speicherkarte einsetzen	9
2. Akku aufladen	10
3. App installieren	10
4. Kamera mit App verbinden	11
5. Montage.....	14
6. Schutzfolie entfernen	15
Verwendung	16
1. Allgemein	16
2. Ein-/Ausschalten	16
3. Geräteliste	16
4. Live-Bild	18
5. Kamera-Passwort ändern	19

6. Kamera zurücksetzen	20
7. Kamera aus der App entfernen	20
LED-Anzeigen	21
Datenschutz	21
Technische Daten	22
GPL-Lizenztext	23

Informationen und Antworten auf häufige Fragen (FAQs)
zu vielen unserer Produkte sowie ggfs. aktualisierte
Handbücher finden Sie auf der Internetseite:

www.visor-tech.de

Geben Sie dort im Suchfeld die Artikelnummer oder den
Artikelnamen ein.

Ihre neue 2K-IP-Überwachungskamera

Sehr geehrte Kundin, sehr geehrter Kunde,

vielen Dank für den Kauf dieser 2K-IP-Überwachungskamera. Stellen Sie Ihre Kamera genau dort auf, wo Sie sie benötigen – dank Akkubetrieb vollkommen unabhängig von Steckdosen oder Kabelverlegungen. Sobald eine Bewegung im Sichtfeld der Kamera registriert wird, startet die Aufnahme und Sie werden per App informiert.

Bitte lesen Sie diese Bedienungsanleitung und befolgen Sie die aufgeführten Hinweise und Tipps, damit Sie Ihre neue 2K-IP-Überwachungskamera optimal einsetzen können.

Lieferumfang

- 2K-IP-Überwachungskamera IPC-690
- Magnet-Halterung
- USB-Ladekabel
- Montagematerial (1 x Schraube, 1 x Dübel)
- Bedienungsanleitung

Zusätzlich benötigt:

- microSD-Karte bis 128 GB (z. B. ZX-2401)
- USB-Netzteil (z. B. SD-2201)
- Mobilgerät mit Android ab 5.0 / iOS ab 9.0

Wichtige Hinweise zu Beginn



ACHTUNG!

Die Datenspeicherung unterliegt länder-spezifischen Datenschutzrichtlinien. Bitte informieren Sie sich über die in Ihrem Land gültigen Gesetze.

Sicherheitshinweise

- Diese Bedienungsanleitung dient dazu, Sie mit der Funktionsweise dieses Produktes vertraut zu machen. Bewahren Sie diese Anleitung daher gut auf, damit Sie jederzeit darauf zugreifen können. Geben Sie sie an Nachbenutzer weiter.
- Bitte beachten Sie beim Gebrauch die Sicherheitshinweise.
- Ein Umbauen oder Verändern des Produktes beeinträchtigt die Produktsicherheit. Achtung Verletzungsgefahr!
- Alle Änderungen und Reparaturen an dem Gerät oder Zubehör dürfen nur durch den Hersteller oder von durch ihn ausdrücklich hierfür autorisierte Personen durchgeführt werden.
- Achten Sie darauf, dass das Produkt an einem USB-Netzteil geladen wird, das leicht zugänglich ist, damit Sie das Gerät im Notfall schnell vom Netz trennen können.
- Öffnen Sie das Produkt nie eigenmächtig. Führen Sie Reparaturen nie selbst aus!
- Behandeln Sie das Produkt sorgfältig. Es kann durch Stöße, Schläge oder Fall aus bereits geringer Höhe beschädigt werden.

- Halten Sie das Produkt fern von extremer Hitze.
- Das Produkt ist gegen Strahlwasser aus beliebigem Winkel geschützt. Tauchen Sie es niemals in Wasser oder andere Flüssigkeiten.
- Beachten Sie bei Ihren Aufnahmen in Ihrem Interesse das Recht am eigenen Bild und am gesprochenen Wort von anderen.
- Technische Änderungen und Irrtümer vorbehalten.

Hinweise zum integrierten Akku

- Der Akku ist fest verbaut und nicht austauschbar.
- Akkus gehören nicht in die Hände von Kindern.
- Erhitzen Sie den Akku nicht über 60 °C und werfen Sie ihn nicht in Feuer: Feuer-, Explosions- und Brandgefahr!
- Schließen Sie den Akku nicht kurz.
- Versuchen Sie nicht, Akkus zu öffnen.
- Bleiben Sie beim Laden der Kamera in der Nähe und kontrollieren Sie regelmäßig deren Temperatur. Brechen Sie den Ladevorgang bei starker Überhitzung sofort ab. Ein Akku, der sich beim Aufladen stark erhitzt oder verformt, ist defekt und darf nicht weiter verwendet werden.
- Setzen Sie den Akku keinen mechanischen Belastungen aus. Vermeiden Sie das Herunterfallen, Schlagen, Verbiegen oder Schneiden des Akkus.
- Entladen Sie den Akku nie vollständig, dies verkürzt seine Lebenszeit.
- Soll die Kamera längere Zeit aufbewahrt werden, empfiehlt sich eine Restkapazität des Akkus von ca. 30% des Ladevolumens.

- Vermeiden Sie am Lagerort direkte Sonneneinstrahlung. Die ideale Temperatur beträgt 10 – 20 °C.

Wichtige Hinweise zur Entsorgung

Dieses Elektrogerät gehört **nicht** in den Hausmüll. Für die fachgerechte Entsorgung wenden Sie sich bitte an die öffentlichen Sammelstellen in Ihrer Gemeinde. Einzelheiten zum Standort einer solchen Sammelstelle und über ggf. vorhandene Mengenbeschränkungen pro Tag / Monat / Jahr entnehmen Sie bitte den Informationen der jeweiligen Gemeinde.



Konformitätserklärung

Hiermit erklärt PEARL.GmbH, dass sich das Produkt NX-4693-675 in Übereinstimmung mit der RoHS-Richtlinie 2011/65/EU + (EU)2015/863, der EMV-Richtlinie 2014/30/EU und der Funkanlagen-Richtlinie 2014/53/EU befindet.

Qualitätsmanagement
Dipl. Ing. (FH) Andreas Kurtasz

Die ausführliche Konformitätserklärung finden Sie unter www.pearl.de/support. Geben Sie dort im Suchfeld die Artikelnummer NX-4693 ein.



Produktdetails

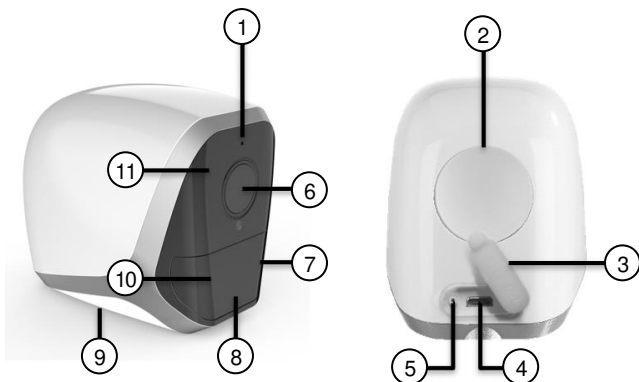

- | | |
|-------------------------------|---------------------|
| 1. Mikrofon | 7. LED |
| 2. Magnetfläche | 8. PIR-Doppelsensor |
| 3. Schutz-Abdeckung | 9. Akkufach |
| 4. Micro-USB-Eingang | 10. Licht-Sensor |
| 5. Reset-Taste (tiefergelegt) | 11. IR-LEDs |
| 6. Kamera-Linse | |

Inbetriebnahme

1. Speicherkarte einsetzen



HINWEIS:

Das Einsetzen und Entnehmen der Speicherkarte sollte nur in ausgeschaltetem Gerätezustand erfolgen. Sonst droht Datenverlust.

1. Formatieren Sie Ihre microSD-Karte (nicht im Lieferumfang enthalten) gegebenenfalls am Computer in FAT32.



HINWEIS:

Ab einer Kapazität von 32 GB wird für die Formatierung von Speichermedien auf Windows-Rechnern ein Formatierungsprogramm benötigt.

2. Drehen Sie Ihre Kamera um, so dass die Unterseite nach oben zeigt.
3. Schieben Sie den Sperr-Schalter Richtung Schloss-Symbol.
4. Klappen Sie das Akkufach auf.
5. Schieben Sie eine microSD-Karte (bis 128 GB, in FAT32) mit der abgerundeten Ecke voraus in den microSD-Kartenschacht. Die goldenen Kontaktpunkte zeigen dabei zur Magnetfläche der Kamera. Ein leichter Federwiderstand muss überwunden werden, damit die microSD-Karte einrastet.
6. Drücken Sie das Akkufach zu, bis die Verriegelung einrastet.

**HINWEIS:**

Zur Entnahme der microSD-Karte schieben Sie diese ein kleines Stück tiefer in den Kartenschacht hinein und ziehen Sie dann einfach heraus.

2. Akku aufladen

**HINWEIS:**

Laden Sie den integrierten Akku vor dem ersten Gebrauch vollständig auf.

1. Verbinden Sie das USB-Ladekabel mit dem Micro-USB-Eingang Ihrer Kamera und einem geeigneten USB-Netzteil.
2. Öffnen Sie das Akkufach auf der Unterseite Ihrer Kamera.
3. Schieben Sie den Ein/Aus-Schalter auf die Position **ON**, um Ihre Kamera einzuschalten.
4. Während des Ladevorgangs blinkt die LED. Sobald der Akku vollständig geladen ist, leuchtet sie dauerhaft.

**HINWEIS:**

Die Information, wann der Akku erneut aufgeladen werden muss, entnehmen Sie bitte der App.

3. App installieren

Zum Betrieb benötigen Sie eine App, die eine Verbindung zwischen Ihrer Überwachungskamera und Ihrem Mobilgerät herstellen kann. Wir empfehlen hierzu die kostenlose App **WeHome-Mini Smart Home / WeHome**. Suchen Sie diese im Google Play Store (Android) oder App-Store (iOS) oder

scannen Sie den entsprechenden QR-Code. Installieren Sie die App dann auf Ihrem Mobilgerät.



Android:



iOS:

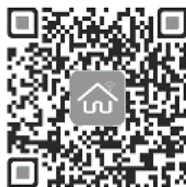

4. Kamera mit App verbinden



HINWEIS:

Die Kamera kann nur in ein 2,4-GHz-Netzwerk eingebunden werden.



HINWEIS:

*Wenn Sie die Kamera einem weiteren Mobilgerät hinzufügen möchten, folgen Sie den Schritten 1 – 6. Tippen Sie bei Schritt 7 dann aber auf **Online-Gerät hinzufügen**. Scannen Sie den QR-Code auf der Rückseite der Kamera. Zur Bestätigung geben Sie dann noch Ihr persönlich festgelegtes Passwort ein.*

1. Verbinden Sie Ihr Mobilgerät mit dem 2,4-GHz-WLAN-Netzwerk, in das Ihre Kamera eingebunden werden soll.

**HINWEIS:**

5-GHz-Netzwerke erkennen Sie daran, dass meist ein „5G“ an den Netzwerknamen angehängt ist.

2. Öffnen Sie die App **WeHome**.
3. Gestatten Sie gegebenenfalls das Senden von Mitteilungen oder den Selbststart.
4. Tippen Sie auf das Plus-Symbol.

**HINWEIS:**

Falls sie bereits ein Gerät mit dieser App verbunden haben, tippen Sie auf das Plus-Symbol oben rechts, um ein weiteres hinzuzufügen.

5. Tippen Sie auf die Option **A6-Eingebaut...**
6. Öffnen Sie das Akkufach auf der Unterseite Ihrer Kamera. Schieben Sie den Ein/Aus-Schalter auf die Position **ON**, um Ihre Kamera einzuschalten.
7. Setzen Sie Ihre Kamera zurück, indem Sie mit einem langen, dünnen Gegenstand (z.B. einer SIM-Nadel) auf die tiefergelegte Reset-Taste drücken, bis die LED rot blinkt.
8. Tippen Sie auf die Option **NEUES GERÄT HINZUFÜGEN**.
9. Tippen Sie auf **DIE ROTE LED BLINKT**.
10. Gestatten Sie gegebenenfalls die geforderten Zugriffsrechte.
11. Scannen Sie den QR-Code am Kamera-Körper.

12. Geben Sie das WLAN-Passwort des ausgewählten WLAN-Netzwerks ein. Tippen Sie dann auf **MIT DEM WLAN VERBINDEN**.
13. Legen Sie im ersten Feld ein WLAN-Passwort für Ihre Kamera an. Geben Sie es dann im zweiten Feld erneut ein. Tippen Sie dann auf **WEITER**.



HINWEIS:

Achten Sie darauf, ein möglichst sicheres Passwort anzulegen, um unberechtigten Dritten den Zugriff auf Ihre Kamera zu verwehren.

14. Stellen Sie die Lautsprecher Ihres Mobilgeräts auf **volle Lautstärke**.
15. Tippen Sie auf den blauen Kreis. Ihr Mobilgerät gibt über die App Verbindungs-Signaltöne von sich, um sich mit Ihrer Kamera zu verbinden. Halten Sie es nahe an das Mikrofon Ihrer Kamera heran. Der Verbindungsprozess kann bis zu drei Minuten dauern. Bei erfolgreicher Verbindung erklingt ein Signalton und die LED leuchtet grün.



HINWEIS:

Es kann sein, dass die Verbindung nicht gleich beim ersten Versuch erfolgreich ist. Tippen Sie dann einfach erneut auf den blauen Kreis. Wiederholen Sie den Vorgang, bis die Verbindung erfolgreich ist.

*Sollte es nach mehreren Versuchen immer noch nicht klappen, tippen Sie unten auf **Grüne LED blinkt NICHT?** und folgen Sie den Anweisungen der App.*

16. Tippen Sie auf den Montageort Ihrer Kamera (Vordertür / Hintertür) oder legen Sie einen eigenen Namen an und speichern Sie diesen.
17. Sie gelangen zur Geräte-Liste der App.

5. Montage

1. Zeichnen Sie an der gewünschten Stelle ein Bohrloch ein. Die Montagehöhe sollte ca. 2,1 m betragen.



ACHTUNG!

Achten Sie darauf, dass an der gewählten Bohrstelle keine Leitungen oder Rohre verlaufen. Dies kann zu Verletzungen oder Umgebungsschäden führen!

2. Bohren Sie an der markierten Stelle ein Loch.
3. Setzen Sie den Dübel in das Loch ein.



HINWEIS:

Bitte beachten Sie, dass das mitgelieferte Montagematerial für den gewünschten Anbringungsort möglicherweise nicht geeignet ist. Passendes Montagematerial erhalten Sie im Baumarkt.

4. Drehen Sie die Schraube in den Dübel.
5. Hängen Sie die Halterung an der Schraube ein.

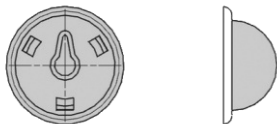

6. Bringen Sie die Magnetfläche auf der Rückseite Ihrer Kamera an der metallenen Halbkugel an.
7. Richten Sie die Kamera wie gewünscht aus. Ein Neigungswinkel von ca. 15° ist optimal.

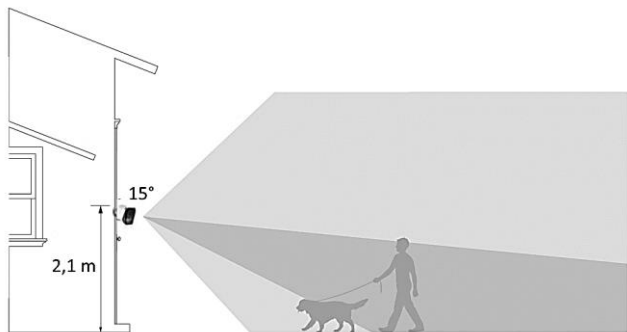

6. Schutzfolie entfernen

Entfernen Sie gegebenenfalls die Schutzfolie von Kamera-Linse und IR-LEDs.

Verwendung

1. Allgemein

Ihre Kamera wird über die App **WeHome-Mini Smart Home** / **WeHome** gesteuert.



HINWEIS:

Apps werden ständig weiterentwickelt und verbessert. Es kann daher vorkommen, dass die Beschreibung der App in dieser Bedienungsanleitung nicht mehr der aktuellsten App-Version entspricht.

2. Ein-/Ausschalten

1. Öffnen Sie das Akkufach auf der Unterseite Ihrer Kamera.
2. Schieben Sie den Ein/Aus-Schalter auf die entsprechende Position, um Ihre Kamera ein- (**ON**) oder auszuschalten (**OFF**).





3. Geräteliste



HINWEIS:

Aktualisieren Sie die Geräteliste, indem Sie auf eine freie Fläche tippen und nach unten ziehen.

In der Geräteliste werden alle mit der App verknüpften Kameras aufgelistet. Tippen Sie auf das entsprechende Symbol, um Funktionen oder Einstellungen vorzunehmen.

Steuerung	Symbol	Aktion	
Bewegungs- erkennung- Einstellungen		1.	Tippen
		2.	Einstellungen vornehmen
		3.	Speichern tippen
Aufnahmen der Speicherkarte		1.	Tippen
		2.	Auswahl im Kalender treffen
		3.	Aufnahme teilen oder abspielen
Einstellungen		1.	Tippen
		2.	Menüpunkt auswählen
		3.	Einstellungen vornehmen
Nicht stören		1.	Tippen
		2.	OK
Gerät hinzufügen		1.	Tippen
		2.	Anweisungen folgen

4. Live-Bild



HINWEIS:

Das Live-Bild kann von maximal drei App-Nutzern gleichzeitig aufgerufen werden. Qualität und Echtzeit-Übertragung sind von der Qualität der Netzwerkverbindung abhängig.

1. Rufen Sie das Live-Bild auf, indem Sie in der Geräteliste auf das Bild Ihrer Kamera tippen.
2. Steuern Sie Ihre Kamera, indem Sie auf das entsprechende Symbol tippen.
3. Verlassen Sie das Live-Bild, indem Sie oben auf den Pfeil nach links tippen.



HINWEIS:

In der App erstellte Aufnahmen finden Sie in den App-Einstellungen (siehe Abschnitt **Geräteliste**) unter dem Menüpunkt **Album**.







Steuerung	Symbol	Aktion
Video-Aufnahme starten/beenden		Tippen
Gegensprech-Funktion		Tippen
Ton ein/aus (nur iOS)		Tippen

Foto aufnehmen		Tippen
Nur auf Personen reagieren		Tippen
Vollbild		Tippen

5. Kamera-Passwort ändern

HINWEIS:



Achten Sie darauf, regelmäßig Ihr Kamera-Passwort zu ändern. Es sollte aus Buchstaben, Zahlen und Sonderzeichen bestehen, um unberechtigten Dritten den Zugriff auf Ihre Kamera zu verwehren.

1. Rufen Sie die Kamera-Einstellungen auf, indem Sie in der Geräteliste unter Ihrer Kamera auf das Zahnrad-Symbol tippen:



2. Tippen Sie auf den Menüpunkt **Passwort ändern**.



3. Geben Sie im ersten Feld das aktuelle Kamera-Passwort ein.
4. Legen Sie im zweiten Feld ein neues Passwort an.
5. Geben Sie das neue Passwort zur Kontrolle im dritten Feld erneut ein.
6. Tippen Sie auch **SPEICHERN**.

6. Kamera zurücksetzen

Setzen Sie Ihre Kamera auf Werkseinstellungen zurück, indem Sie mit einem langen, dünnen Gegenstand, z.B. einer aufgebogenen Büroklammer oder einer SIM-Nadel, die tiefergelegte Reset-Taste ca. 10 Sekunden gedrückt halten, bis die LED rot blinkt. Alle Einstellungen werden gelöscht.

7. Kamera aus der App entfernen

1. Rufen Sie die Kamera-Einstellungen auf, indem Sie in der Geräteliste unter Ihrer Kamera auf das Zahnrad-Symbol tippen:



2. Scrollen Sie ganz nach unten und tippen Sie auf **Unbind this device**.
3. Bestätigen Sie den Vorgang mit **OK**.
4. Die Kamera wird aus der App gelöscht.



HINWEIS:

Im Live-Bild erstellte Aufnahmen bleiben weiterhin in der App erhalten. Löschen Sie diese

*gegebenenfalls manuell, indem Sie die Aufnahme lange antippen (Android) bzw. auf **Bearbeiten** tippen (iOS) und dann die entsprechenden Bilder bzw. Videos auswählen. Tippen Sie zuletzt auf das Mülleimer-Symbol.*

LED-Anzeigen

LED	Aktion	Bedeutung
rot	blinkt	Kamera nicht eingerichtet & Akku wird geladen
	leuchtet	Kamera nicht eingerichtet & Akku ist vollständig aufgeladen
grün	blinkt	Kamera ist eingerichtet & Akku wird geladen
	leuchtet	Kamera ist eingerichtet & Akku ist vollständig aufgeladen

Datenschutz

Bevor Sie das Gerät an Dritte weitergeben, zur Reparatur schicken oder zurückgeben, beachten Sie bitte folgende Punkte:

- Entfernen Sie das Gerät aus der App.
- Setzen Sie das Gerät auf Werkseinstellungen zurück.
- Entfernen Sie die Speicherkarte.

Eine Erklärung, weshalb bestimmte Personendaten zur Registrierung bzw. bestimmte Freigaben zur Verwendung benötigt werden, erhalten Sie in der App.

Technische Daten

Li-Ion-Akku		5.400 mAh, 3,7 V
Rating		5 V DC
Kamera	Brennweite	2 mm
	Blende	f/2,8
	Bildwinkel	110° Weitwinkel
Video-Auflösung		3 MP
Bilder pro Sekunde		30
Video-Kompression		H.264
PIR-Doppelsensor	Reichweite	bis zu 7 m
	Erfassungswinkel	110°
IR-Nachtsicht	IR-LEDs	8
	Reichweite	bis zu 5 m
WLAN	Standard	802.11 b/g/n
	Funkfrequenz	2.412 – 2.472 MHz
	Sendeleistung	0,57 mW
Speicherkarte		microSD bis 128 GB
Anschlüsse		Micro-USB microSD
Schutzart IP65		Strahlwasserschutz
Maße		79.5 x 69 x 54.5 mm
Gewicht		280 g

GPL-Lizenztext

Wir senden Ihnen auf Anforderung (gerne unter opensource@pearl.de) den Source Code auch auf einem handelsüblichen Datenträger, dessen Herstellungskosten wir im Gegenzug geltend machen. Den vollständigen Lizenztext ersehen Sie nachfolgend. Näheres, insbesondere auch dazu, warum es keine offizielle deutsche Übersetzung der Lizenzbedingungen gibt, erfahren Sie unter <http://www.gnu.org/licenses/gpl-2.0.html>. Da es sich um freie Software handelt, schließen die Entwickler dieser Software die Haftung, soweit gesetzlich zulässig, aus. Bitte beachten Sie, dass die Gewährleistung für die Hardware davon natürlich nicht betroffen ist und in vollem Umfang besteht. Weitere Fragen beantworten wir Ihnen gerne unter opensource@pearl.de.

GNU GENERAL PUBLIC LICENSE
Version 2, June 1991

Copyright (C) 1989, 1991 Free Software Foundation, Inc.,
51 Franklin Street, Fifth Floor, Boston, MA 02110-1301 USA
Everyone is permitted to copy and distribute verbatim copies
of this license document, but changing it is not allowed.

Preamble

The licenses for most software are designed to take away your freedom to share and change it. By contrast, the GNU General Public License is intended to guarantee your freedom to share and change free software—to make sure the software is free for all its users. This General Public License applies to most of the Free Software Foundation's software and to any other program whose authors commit to using it. (Some other Free Software Foundation software is covered by the GNU Lesser General Public License instead.) You can apply it to your programs, too.

When we speak of free software, we are referring to freedom, not price. Our General Public Licenses are designed to make sure that you have the freedom to distribute copies of free software (and charge for this service if you wish), that you receive source code or can get it if you want it, that you can change the software or use pieces of it in new free programs; and that you know you can do these things.

To protect your rights, we need to make restrictions that forbid anyone to deny you these rights or to ask you to surrender the rights. These restrictions translate to certain responsibilities for you if you distribute copies of the software, or if you modify it.

For example, if you distribute copies of such a program, whether gratis or for a fee, you must give the recipients all the rights that you have. You must make sure that they, too, receive or can get the source code. And you must show them these terms so they know their rights.

We protect your rights with two steps: (1) copyright the software, and (2) offer you this license which gives you legal permission to copy, distribute and/or modify the software.

Also, for each author's protection and ours, we want to make certain that everyone understands that there is no warranty for this free software. If the software is modified by someone else and passed on, we want its recipients to know that what they have is not the original, so that any problems introduced by others will not reflect on the original authors' reputations.

Finally, any free program is threatened constantly by software patents. We wish to avoid the danger that redistributors of a free program will individually obtain patent licenses, in effect making the program proprietary. To prevent this, we have made it clear that any patent must be licensed for everyone's free use or not licensed at all.

The precise terms and conditions for copying, distribution and modification follow.

GNU GENERAL PUBLIC LICENSE TERMS AND CONDITIONS FOR COPYING, DISTRIBUTION AND MODIFICATION

0. This License applies to any program or other work which contains a notice placed by the copyright holder saying it may be distributed under the terms of this General Public License. The "Program", below, refers to any such program or work, and a "work based on the Program" means either the Program or any derivative work under copyright law: that is to say, a work containing the Program or a portion of it, either verbatim or with modifications and/or translated into another language. (Hereinafter, translation is included without limitation in the term "modification".) Each licensee is addressed as "you".

Activities other than copying, distribution and modification are not covered by this License; they are outside its scope. The act of running the Program is not restricted, and the output from the Program is covered only if its contents constitute a work based on the Program (independent of having been made by running the Program). Whether that is true depends on what the Program does.

1. You may copy and distribute verbatim copies of the Program's source code as you receive it, in any medium, provided that you conspicuously and appropriately publish on each copy an appropriate copyright notice and disclaimer of warranty; keep intact all the notices that refer to this License and to the absence of any warranty; and give any other recipients of the Program a copy of this License along with the Program. You may charge a fee for the physical act of transferring a copy, and you may at your option offer warranty protection in exchange for a fee.

2. You may modify your copy or copies of the Program or any portion of it, thus forming a work based on the Program, and copy and distribute such modifications or work under the terms of Section 1 above, provided that you also meet all of these conditions:

- a) You must cause the modified files to carry prominent notices stating that you changed the files and the date of any change.
- b) You must cause any work that you distribute or publish, that in whole or in part contains or is derived from the Program or any part thereof, to be licensed as a whole at no charge to all third parties under the terms of this License.
- c) If the modified program normally reads commands interactively when run, you must cause it, when started running for such interactive use in the most ordinary way, to print or display an announcement including an appropriate copyright notice and a notice that there is no warranty (or else, saying that you provide a warranty) and that users may redistribute the program under these conditions, and telling the user how to view a copy of this License. (Exception: if the Program itself is interactive but does not normally print such an announcement, your work based on the Program is not required to print an announcement.)

These requirements apply to the modified work as a whole. If identifiable sections of that work are not derived from the Program, and can be reasonably considered independent and separate works in themselves, then this License, and its terms, do not apply to those sections when you distribute them as separate works. But when you distribute the same sections as part of a whole which is a work based on the Program, the distribution of the whole must be on the terms of this License, whose permissions for other licensees extend to the entire whole, and thus to each and every part regardless of who wrote it.

Thus, it is not the intent of this section to claim rights or contest your rights to work written entirely by you; rather, the intent is to exercise the right to control the distribution of derivative or collective works based on the Program.

In addition, mere aggregation of another work not based on the Program with the Program (or with a work based on the Program) on a volume of a storage or distribution medium does not bring the other work under the scope of this License.

3. You may copy and distribute the Program (or a work based on it, under Section 2) in object code or executable form under the terms of Sections 1 and 2 above provided that you also do one of the following:

- a) Accompany it with the complete corresponding machine-readable source code, which must be distributed under the terms of Sections 1 and 2 above on a medium customarily used for software interchange; or,
- b) Accompany it with a written offer, valid for at least three years, to give any third party, for a charge no more than your cost of physically performing source distribution, a complete machine-readable copy of the corresponding source code, to be distributed under the terms of Sections 1 and 2 above on a medium customarily used for software interchange; or,
- c) Accompany it with the information you received as to the offer to distribute corresponding source code. (This alternative is allowed only for noncommercial distribution and only if you received the program in object code or executable form with such an offer, in accord with Subsection b above.)

The source code for a work means the preferred form of the work for making modifications to it. For an executable work, complete source code means all the source code for all modules it contains, plus any associated interface definition files, plus the scripts used to control compilation and installation of the executable. However, as a special exception, the source code distributed need not include anything that is normally distributed (in either source or binary form) with the major components (compiler, kernel, and so on) of the operating system on which the executable runs, unless that component itself accompanies the executable.

If distribution of executable or object code is made by offering access to copy from a designated place, then offering equivalent access to copy the source code from the same place counts as distribution of the source code, even though third parties are not compelled to copy the source along with the object code.

4. You may not copy, modify, sublicense, or distribute the Program except as expressly provided under this License. Any attempt otherwise to copy, modify, sublicense or distribute the Program is void, and will automatically terminate your rights under this License. However, parties who have received copies, or rights, from you under this License will not have their licenses terminated so long as such parties remain in full compliance.

5. You are not required to accept this License, since you have not signed it. However, nothing else grants you permission to modify or distribute the Program or its derivative works. These actions are prohibited by law if you do not accept this License. Therefore, by modifying or distributing the Program (or any work based on the Program), you indicate your acceptance of this License to do so, and all its terms and conditions for copying, distributing or modifying the Program or works based on it.

6. Each time you redistribute the Program (or any work based on the Program), the recipient automatically receives a license from the original licensor to copy, distribute or modify the Program subject to these terms and conditions. You may not impose any further restrictions on the recipients' exercise of the rights granted herein. You are not responsible for enforcing compliance by third parties to this License.

7. If, as a consequence of a court judgment or allegation of patent infringement or for any other reason (not limited to patent issues), conditions are imposed on you (whether by court order, agreement or otherwise) that contradict the conditions of this License, they do not excuse you from the conditions of this License. If

you cannot distribute so as to satisfy simultaneously your obligations under this License and any other pertinent obligations, then as a consequence you may not distribute the Program at all. For example, if a patent license would not permit royalty-free redistribution of the Program by all those who receive copies directly or indirectly through you, then the only way you could satisfy both it and this License would be to refrain entirely from distribution of the Program.

If any portion of this section is held invalid or unenforceable under any particular circumstance, the balance of the section is intended to apply and the section as a whole is intended to apply in other circumstances.

It is not the purpose of this section to induce you to infringe any patents or other property right claims or to contest validity of any such claims; this section has the sole purpose of protecting the integrity of the free software distribution system, which is implemented by public license practices. Many people have made generous contributions to the wide range of software distributed through that system in reliance on consistent application of that system; it is up to the author/donor to decide if he or she is willing to distribute software through any other system and a licensee cannot impose that choice.

This section is intended to make thoroughly clear what is believed to be a consequence of the rest of this License.

8. If the distribution and/or use of the Program is restricted in certain countries either by patents or by copyrighted interfaces, the original copyright holder who places the Program under this License may add an explicit geographical distribution limitation excluding those countries, so that distribution is permitted only in or among countries not thus excluded. In such case, this License incorporates the limitation as if written in the body of this License.

9. The Free Software Foundation may publish revised and/or new versions of the General Public License from time to time. Such new versions will be similar in spirit to the present version, but may differ in detail to address new problems or concerns.

Each version is given a distinguishing version number. If the Program specifies a version number of this License which applies to it and "any later version", you have the option of following the terms and conditions either of that version or of any later version published by the Free Software Foundation. If the Program does not specify a version number of this License, you may choose any version ever published by the Free Software Foundation.

10. If you wish to incorporate parts of the Program into other free programs whose distribution conditions are different, write to the author to ask for permission. For software which is copyrighted by the Free Software Foundation, write to the Free Software Foundation; we sometimes make exceptions for this. Our decision will be guided by the two goals of preserving the free status of all derivatives of our free software and of promoting the sharing and reuse of software generally.

NO WARRANTY

11. BECAUSE THE PROGRAM IS LICENSED FREE OF CHARGE, THERE IS NO WARRANTY FOR THE PROGRAM, TO THE EXTENT PERMITTED BY APPLICABLE LAW. EXCEPT WHEN OTHERWISE STATED IN WRITING THE COPYRIGHT HOLDERS AND/OR OTHER PARTIES PROVIDE THE PROGRAM "AS IS" WITHOUT WARRANTY OF ANY KIND, EITHER EXPRESSED OR IMPLIED, INCLUDING, BUT NOT LIMITED TO, THE IMPLIED WARRANTIES OF MERCHANTABILITY AND FITNESS FOR A PARTICULAR PURPOSE. THE ENTIRE RISK AS TO THE QUALITY AND PERFORMANCE OF THE PROGRAM IS WITH YOU. SHOULD THE PROGRAM PROVE DEFECTIVE, YOU ASSUME THE COST OF ALL NECESSARY SERVICING, REPAIR OR CORRECTION.

12. IN NO EVENT UNLESS REQUIRED BY APPLICABLE LAW OR AGREED TO IN WRITING WILL ANY COPYRIGHT HOLDER, OR ANY OTHER PARTY WHO MAY MODIFY AND/OR REDISTRIBUTE THE PROGRAM AS PERMITTED ABOVE, BE LIABLE TO YOU FOR DAMAGES, INCLUDING ANY GENERAL, SPECIAL, INCIDENTAL OR CONSEQUENTIAL DAMAGES ARISING OUT OF THE USE OR INABILITY TO USE THE PROGRAM (INCLUDING BUT NOT LIMITED TO LOSS OF DATA OR DATA BEING RENDERED INACCURATE OR LOSSES SUSTAINED BY YOU OR THIRD PARTIES OR A FAILURE OF THE PROGRAM TO OPERATE WITH ANY OTHER PROGRAMS), EVEN IF SUCH HOLDER OR OTHER PARTY HAS BEEN ADVISED OF THE POSSIBILITY OF SUCH DAMAGES.

END OF TERMS AND CONDITIONS

How to Apply These Terms to Your New Programs

If you develop a new program, and you want it to be of the greatest possible use to the public, the best way to achieve this is to make it free software which everyone can redistribute and change under these terms.

To do so, attach the following notices to the program. It is safest to attach them to the start of each source file to most effectively convey the exclusion of warranty; and each file should have at least the "copyright" line and a pointer to where the full notice is found.

```
<one line to give the program's name and a brief idea of what it does.>
Copyright (C) <year> <name of author>
```

This program is free software; you can redistribute it and/or modify it under the terms of the GNU General Public License as published by the Free Software Foundation; either version 2 of the License, or (at your option) any later version.

This program is distributed in the hope that it will be useful, but WITHOUT ANY WARRANTY; without even the implied warranty of MERCHANTABILITY or FITNESS FOR A PARTICULAR PURPOSE. See the GNU General Public License for more details.

You should have received a copy of the GNU General Public License along with this program; if not, write to the Free Software Foundation, Inc., 51 Franklin Street, Fifth Floor, Boston, MA 02110-1301 USA.

Also add information on how to contact you by electronic and paper mail.

If the program is interactive, make it output a short notice like this when it starts in an interactive mode:

```
Gnomovision version 69, Copyright (C) year name of author
Gnomovision comes with ABSOLUTELY NO WARRANTY; for details type `show w'. This is free software, and you are welcome to redistribute it under certain conditions; type `show c' for details.
```

The hypothetical commands `show w' and `show c' should show the appropriate parts of the General Public License. Of course, the commands you use may be called something other than `show w' and `show c'; they could even be mouse-clicks or menu items--whatever suits your program.

You should also get your employer (if you work as a programmer) or your school, if any, to sign a "copyright disclaimer" for the program, if necessary. Here is a sample; alter the names:

```
Yoyodyne, Inc., hereby disclaims all copyright interest in the program `Gnomovision' (which makes passes at compilers) written by James Hacker.
```

```
<signature of Ty Coon>, 1 April 1989
Ty Coon, President of Vice
```

This General Public License does not permit incorporating your program into proprietary programs. If your program is a subroutine library, you may consider it more useful to permit linking proprietary applications with the library. If this is what you want to do, use the GNU Lesser General Public License instead of this License.

Kundenservice:

DE: +49(0)7631-360-350

CH: +41(0)848-223-300

FR: +33(0)388-580-202

Importiert von:

PEARL.GmbH | PEARL-Straße 1-3 | D-79426 Buggingen

Caméra de surveillance IP 2 K

contrôlable par application

Mode d'emploi



Table des matières

Votre nouvelle caméra de surveillance IP 2 K	4
Contenu	4
Consignes préalables	5
Consignes de sécurité	5
Consignes concernant les batteries intégrées	7
Consignes importantes pour le traitement des déchets ...	8
Déclaration de conformité	9
Description du produit.....	10
Mise en marche	11
1. Insérer une carte mémoire.....	11
2. Charger la batterie	12
3. Installer l'application.....	12
4. Connecter la caméra à l'application	13
5. Montage.....	16
6. Retirer le film protecteur.....	17
Utilisation.....	18
1. Généralités	18
2. Allumer/Éteindre	18
3. Liste des appareils.....	18
4. Image en direct	20
5. Modifier le mot de passe de la caméra	21

6. Réinitialiser la caméra.....	22
7. Supprimer la caméra de l'application	22
Voyants LED	23
Protection des données.....	23
Caractéristiques techniques	25
Contrat de licence logiciel libre	26

Votre nouvelle caméra de surveillance IP 2 K

Chère cliente, cher client,

Nous vous remercions d'avoir choisi cette caméra de surveillance IP 2 K. Grâce à son fonctionnement sur batterie, la caméra peut être installée n'importe où, indépendamment des prises secteur. Lorsque la caméra détecte un mouvement, celle-ci démarre automatiquement l'enregistrement et vous informe via l'application.

Afin d'utiliser au mieux votre nouveau produit, veuillez lire attentivement ce mode d'emploi et respecter les consignes et astuces suivantes.

Contenu

- Caméra de surveillance IP 2 K
- Support magnétique
- Câble de chargement USB
- Matériel de montage (1 vis, 1 chevilles)
- Mode d'emploi

Accessoires requis (disponibles séparément sur www.pearl.fr) :

- Carte MicroSD jusqu'à 128 Go
- Adaptateur secteur
- Appareil mobile avec Android à partir de 5.0 / iOS à partir de 9.0

Consignes préalables



ATTENTION !

Le stockage des données est soumis à des directives de protection des données spécifiques à chaque pays. Veuillez vous informer sur les lois en vigueur dans votre pays.

Consignes de sécurité

- Ce mode d'emploi vous permet de vous familiariser avec le fonctionnement du produit. Conservez précieusement ce mode d'emploi afin de pouvoir le consulter en cas de besoin. Transmettez-le le cas échéant à l'utilisateur suivant.
- Pour connaître les conditions de garantie, veuillez contacter votre revendeur. Veuillez également tenir compte des conditions générales de vente !
- Veillez à utiliser le produit uniquement comme indiqué dans la notice. Une mauvaise utilisation peut endommager le produit ou son environnement.
- Respectez les consignes de sécurité pendant l'utilisation.
- Cet appareil n'est pas conçu pour être utilisé par des personnes (y compris les enfants) dont les capacités physiques, sensorielles ou mentales sont réduites, ou des personnes dénuées d'expérience ou de connaissance, sauf si elles ont pu bénéficier, par l'intermédiaire d'une personne responsable de leur sécurité, d'une surveillance ou d'instructions préalables concernant l'utilisation de l'appareil.

- Si le câble d'alimentation est endommagé, il doit être remplacé par le fabricant, son service après-vente ou des personnes de qualification similaire afin d'éviter tout danger. N'utilisez pas l'appareil tant que la réparation n'a pas été effectuée.
- Respectez la législation locale concernant les libertés individuelles et le droit à l'image. La législation française interdit de filmer, enregistrer ou photographier des personnes à leur insu. Elle requiert également l'autorisation des personnes concernées avant toute utilisation et/ou diffusion d'enregistrements audio, photo ou vidéo. Avant d'installer une caméra de surveillance (notamment une caméra discrète) à votre domicile, si des salariés y travaillent, la loi française actuelle vous oblige à faire une déclaration à la CNIL et à en informer le(s) salarié(s) par écrit. Vous trouverez des informations plus détaillées sur le site de la CNIL (www.cnil.fr).
- Il est dans votre intérêt de respecter l'aspect privé ainsi que le droit à l'image et à la parole des personnes que vous enregistrez.
- Le démontage ou la modification du produit affecte sa sécurité. Attention, risque de blessure !
- Toute modification ou réparation de l'appareil ou de ses accessoires doit être effectuée exclusivement par le fabricant ou par un spécialiste dûment autorisé.
- Veillez à ce que le produit soit alimenté par une prise USB facilement accessible afin de pouvoir débrancher l'appareil rapidement en cas d'urgence.
- N'ouvrez pas le produit vous-même. Ne tentez jamais de réparer vous-même le produit !

- Manipulez le produit avec précaution. Un coup, un choc, ou une chute, même de faible hauteur, peut l'endommager.
- N'exposez pas le produit à une chaleur extrême.
- Ce produit est protégé contre les jets d'eau de toutes directions. Ne le plongez jamais dans l'eau ni dans un autre liquide.
- Conservez le produit hors de la portée et de la vue des enfants.
- Aucune garantie ne pourra être appliquée en cas de mauvaise utilisation.
- Le fabricant décline toute responsabilité en cas de dégâts matériels ou dommages (physiques ou moraux) dus à une mauvaise utilisation et/ou au non-respect des consignes de sécurité.
- Sous réserve de modification et d'erreur !

Consignes concernant les batteries intégrées

- La batterie est installée de manière permanente et n'est pas remplaçable.
- Maintenez les batteries hors de portée des enfants.
- Ne laissez pas la batterie chauffer à plus de 60 °C et ne la jetez pas dans le feu : Risque d'explosion, de feu et d'incendie !
- Ne court-circuitez pas la batterie.
- N'essayez jamais d'ouvrir la batterie.
- Restez à proximité de la caméra lors du chargement et contrôlez régulièrement sa température. Interrompez immédiatement le processus de chargement en cas de

forte surchauffe. Une batterie qui chauffe fortement ou se déforme au cours du chargement est défectueuse. Vous ne devez pas continuer à l'utiliser.

- N'exposez pas la batterie à des charges mécaniques. Évitez de faire tomber, de frapper, de tordre ou de couper la batterie.
- Veillez à ne jamais décharger complètement la batterie ; cela diminue sa durée de vie.
- Si vous pensez ne pas utiliser l'appareil durant une longue période, nous vous recommandons de laisser la batterie charger à environ 30 % de sa capacité.
- Ne la stockez pas dans un endroit exposé aux rayons directs du soleil. La température idéale est comprise entre 10 et 20°C.

Consignes importantes pour le traitement des déchets

Cet appareil électronique ne doit **PAS** être jeté dans la poubelle de déchets ménagers. Pour l'enlèvement approprié des déchets, veuillez vous adresser aux points de ramassage publics de votre municipalité. Les détails concernant l'emplacement d'un tel point de ramassage et des éventuelles restrictions de quantité existantes par jour/mois/année, ainsi que sur des frais éventuels de collecte, sont disponibles dans votre municipalité.



Déclaration de conformité

La société PEARL.GmbH déclare le produit NX-4693 conforme aux directives actuelles suivantes du Parlement Européen : 2011/65/UE et (EU)2015/863, relatives à la limitation de l'utilisation de certaines substances dangereuses dans les équipements électriques et électroniques, 2014/30/UE, concernant la compatibilité électromagnétique, et 2014/53/UE, concernant la mise à disposition sur le marché d'équipements radioélectriques.

Kurtasz, A.

Service Qualité

Dipl. Ing. (FH) Andreas Kurtasz

La déclaration de conformité complète du produit est disponible en téléchargement à l'adresse

<https://www.pearl.fr/support/notices> ou sur simple demande par courriel à qualite@pearl.fr.



Description du produit

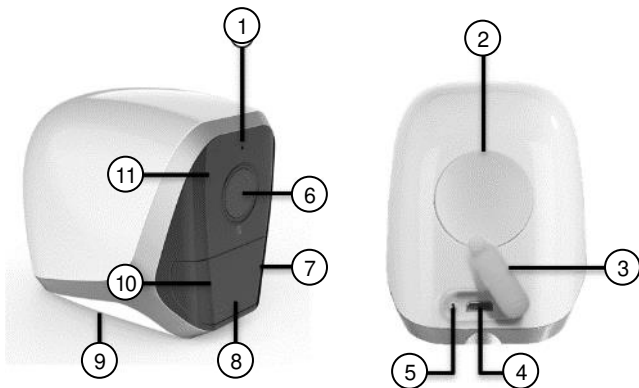

1. Microphone
2. Surface magnétique
3. Cache de protection
4. Entrée Micro-USB
5. Bouton Reset (enfoncé)
6. Lentille de la caméra
7. LED de fonctionnement
8. Double capteur PIR
9. Compartiment à batterie
10. Capteur de luminosité
11. LED infrarouges

Mise en marche

1. Insérer une carte mémoire



NOTE :

L'appareil doit toujours être éteint lors de l'insertion ou du retrait de la carte mémoire. Dans le cas contraire, vous risquez de perdre des données.

1. Formatez, si nécessaire, votre carte MicroSD (non fournie) sur votre ordinateur au format FAT32.



NOTE :

À partir d'une capacité de 32 Go, le formatage des supports de stockage sur ordinateurs Windows nécessite l'utilisation d'un programme de formatage.

2. Retournez la caméra de manière à ce que le dessous de celle-ci soit orienté vers le haut.
3. Poussez l'interrupteur de verrouillage vers le symbole de cadenas.
4. Ouvrez le compartiment à batterie.
5. Insérez une carte MicroSD (jusqu'à 128 Go, au format FAT32) dans la fente pour carte MicroSD de la caméra, en plaçant le coin arrondi vers l'avant. Les fiches de contact dorées doivent être orientées vers la surface magnétique de la caméra. Vous devez sentir une légère pression sur le ressort d'éjection en enclenchant la carte MicroSD.
6. Appuyez sur le compartiment à batterie, jusqu'à ce que le dispositif de verrouillage s'enclenche.



NOTE :

Pour retirer la carte MicroSD, appuyez légèrement sur la carte MicroSD pour l'enfoncer et enclencher le ressort d'éjection puis retirez-la simplement une fois éjectée.

2. Charger la batterie



NOTE :

Avant la première utilisation, chargez complètement la batterie intégrée.

1. Branchez le câble de chargement USB à l'entrée Micro-USB de la caméra et à un port USB approprié.
2. Ouvrez le compartiment à batterie situé sous la caméra.
3. Placez l'interrupteur ON/OFF en position **ON** pour allumer la caméra.
4. Pendant le processus de chargement, la LED clignote. Dès que la batterie est totalement chargée, la LED brille en continu.



NOTE :

Pour savoir quand la batterie doit être rechargée, consultez l'application.

3. Installer l'application

L'utilisation du produit requiert une application capable d'établir une connexion entre votre caméra et votre appareil mobile. Nous vous recommandons l'application gratuite **WeHome-Mini Smart Home / WeHome**. Recherchez cette dernière dans Google Play Store (Android) ou dans l'App

Store (iOS) ou scannez le code QR correspondant. Installez l'application sur votre appareil mobile.



Android :



iOS :



4. Connecter la caméra à l'application



NOTE :

La caméra ne peut être connectée qu'à un réseau 2,4 GHz.



NOTE :

*Si vous souhaitez ajouter la caméra à un autre appareil mobile, suivez les étapes 1 à 6. À l'étape 7, cependant, appuyez sur **Ajouter un appareil en ligne**. Scannez le code QR situé à l'arrière de la caméra. Saisissez également votre mot de passe personnel pour confirmer.*

1. Connectez votre appareil mobile au même réseau Internet sans fil 2,4 GHz que celui auquel votre caméra est connectée.

**NOTE :**

Les réseaux 5 GHz sont généralement repérables par la mention "5G" accolée au nom du réseau.

2. Ouvrez l'application **WeHome**.
3. Si besoin, autorisez l'envoi de notifications ou le démarrage automatique.
4. Appuyez sur le symbole +.

**NOTE :**

Si vous avez déjà connecté un appareil à cette application, appuyez sur le symbole + en haut à droite de l'écran pour en ajouter un autre.

5. Appuyez sur l'option **Format A6...**
6. Ouvrez le compartiment à batterie situé à l'arrière de votre caméra. Placez l'interrupteur ON/OFF en position **ON** pour allumer votre caméra.
7. Réinitialisez votre caméra en appuyant sur le bouton Reset à l'aide d'un objet fin et long (par ex. aiguille d'extraction de carte SIM), jusqu'à ce que la LED rouge clignote.
8. Appuyez sur l'option **AJOUTER UN NOUVEL APPAREIL**.
9. Appuyez sur **LA LED ROUGE CLIGNOTE**.
10. Si besoin, autorisez l'accès requis.
11. Scannez le code QR situé sur le boîtier de votre caméra.

12. Saisissez le mot de passe wifi du réseau Internet sans fil sélectionné. Appuyez ensuite sur **CONNECTER AU RESEAU INTERNET SANS FIL**.
13. Dans le premier champ, entrez un mot de passe wifi pour votre caméra. Saisissez-le à nouveau dans le deuxième champ. Appuyez ensuite sur **SUIVANT**.



NOTE :

Assurez-vous de saisir un mot de passe suffisamment sécurisé afin que les tiers non autorisés ne puissent pas accéder à votre caméra.

14. Réglez le haut-parleur de votre appareil mobile **au volume maximum**.
15. Appuyez sur le cercle bleu. Votre appareil mobile envoie de lui-même un signal sonore de connexion par le biais de l'application pour se connecter à votre caméra. Tenez-le à proximité du microphone de votre caméra. Ce processus de connexion peut durer jusqu'à trois minutes. Une fois la connexion établie, un signal sonore retentit et la LED de fonctionnement clignote en vert.



NOTE :

Il se peut qu'aucune connexion ne s'établisse lors de la première tentative. Appuyez simplement à nouveau sur le cercle bleu. Répétez le processus, jusqu'à ce que la connexion soit établie. Si la connexion ne s'établit toujours pas après plusieurs tentatives, appuyez en bas de l'écran sur

La LED verte NE CLIGNOTE PAS ? puis suivez les instructions de l'application.

16. Appuyez sur le lieu de montage de votre caméra (avant de la porte / arrière de la porte) ou saisissez un nom approprié puis enregistrez-le.
17. Vous accédez à la liste des appareils.

5. Montage

1. Marquez un trou à percer à l'emplacement souhaité. La hauteur de montage doit être d'environ 2,1 m.



ATTENTION !

Assurez-vous qu'aucun câble ou conduit ne passe à l'endroit où vous avez choisi de percer. Cela pourrait causer des blessures physiques et/ou des dommages matériels !

2. Percez un trou à l'emplacement marqué.
3. Insérez la cheville dans le trou percé.



NOTE :

Notez que le matériel de montage peut ne pas être adapté au matériau de l'emplacement où vous souhaitez fixer l'appareil. Vous trouverez un matériel de fixation approprié dans une quincaillerie ou un magasin d'outillage, par exemple.

4. Vissez la vis dans la cheville.
5. Suspendez le support à la vis.

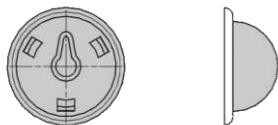

6. Accrochez la surface magnétique à l'arrière de votre caméra à la demi-sphère métallique.
7. Orientez la caméra dans la direction souhaitée. Un angle d'inclinaison d'environ 15° est optimal.

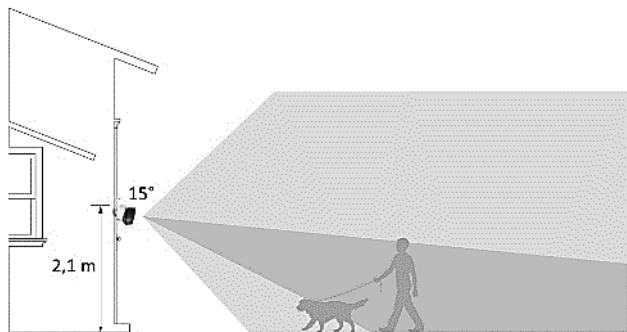

6. Retirer le film protecteur

Retirez, si nécessaire, le film de protection de la lentille de la caméra et des LED infrarouges.

Utilisation

1. Généralités

Votre caméra est contrôlable via l'application **WeHome-Mini Smart Home / WeHome**.



NOTE :

Les applications mobiles sont constamment développées et améliorées. Par conséquent, il se peut que la description de l'application dans ce mode d'emploi ne corresponde pas à la version de l'application la plus récente.

2. Allumer/Éteindre

1. Ouvrez le compartiment à batterie situé à l'arrière de votre caméra.
2. Placez l'interrupteur ON/OFF dans la position correspondante pour allumer (**ON**) ou éteindre (**OFF**) votre caméra.





3. Liste des appareils



NOTE :

Actualisez la liste des appareils en appuyant sur un espace libre de l'écran puis en le faisant glisser vers le bas.

Dans la liste des appareils est listé l'ensemble des caméras connectées à l'application. Appuyez sur le symbole correspondant pour effectuer des réglages ou activer des fonctions.

Commande	Symbole	Action	
Réglages de la détection de mouvement		1.	Appuyer
		2.	Effectuer les réglages
		3.	Appuyer sur Enregistrer
Enregistrements de la carte mémoire		1.	Appuyer
		2.	Effectuer une sélection dans le calendrier
		3.	Partager ou lire un enregistrement
Réglages		1.	Appuyer
		2.	Sélectionner un élément de menu
		3.	Effectuer les réglages
Ne pas déranger		1.	Appuyer
		2.	OK
Ajouter un appareil		1.	Appuyer
		2.	Suivre les instructions

4. Image en direct



NOTE :



L'image en direct peut être vue simultanément par trois utilisateurs de l'application maximum. La qualité et la transmission en temps réel de l'image en direct dépend de la connexion réseau.



1. Accédez à l'image en direct en appuyant sur l'image de votre caméra dans la liste des appareils.
2. Contrôlez la caméra en appuyant sur le symbole correspondant.
3. Quittez l'image en direct en appuyant sur la flèche orientée vers la gauche, située en haut de l'écran.



NOTE :

*Vous trouverez les enregistrements sauvegardés dans l'application dans les paramètres de l'application (voir la section **Liste des appareils**) sous l'élément de menu **Album**.*

Commande	Symbole	Action
Démarrer/Arrêter l'enregistrement vidéo		Appuyer
Fonction Interphone		Appuyer
Activer/Désactiver le son (iOS uniquement)		Appuyer

Prendre une photo		Appuyer
Réagir uniquement aux personnes		Appuyer
Plein écran		Appuyer

5. Modifier le mot de passe de la caméra



NOTE :

Veillez à modifier régulièrement le mot de passe de votre caméra. Il doit être composé de lettres, de chiffres et de caractères spéciaux afin que les tiers non autorisés ne puissent pas accéder à votre caméra.

1. Accédez aux réglages de la caméra en appuyant sur le symbole de roue dentée situé sous le nom de votre caméra dans la liste des appareils.



2. Appuyez sur l'élément de menu **Modifier le mot de passe**.



3. Dans le premier champ, saisissez le mot de passe actuel de la caméra.
4. Dans le deuxième champ, saisissez un nouveau mot de passe.
5. Dans le troisième champ, saisissez à nouveau le nouveau mot de passe pour le confirmer.
6. Appuyez ensuite sur **ENREGISTRER**.

6. Réinitialiser la caméra

Réinitialisez la caméra en maintenant le bouton Reset appuyé pendant environ 10 secondes, jusqu'à ce que la LED de fonctionnement clignote en rouge. Utilisez pour cela un objet long et fin tel qu'un trombone déplié ou une aiguille d'extraction de carte SIM. Tous les réglages sont réinitialisés.

7. Supprimer la caméra de l'application

1. Accédez aux réglages de la caméra en appuyant sur le symbole de roue dentée situé sous le nom de votre caméra dans la liste des appareils.



2. Faites défiler l'écran complètement vers le bas puis appuyez sur **Unbind this device**.
3. Confirmez le processus en appuyant sur **OK**.
4. La caméra est alors supprimée de l'application.

**NOTE :**

*Les enregistrements de l'image en direct sont toujours sauvegardés dans l'application. Si nécessaire, supprimez-les manuellement, en appuyant longuement sur l'enregistrement en question (Android) ou en appuyant sur **Modifier** (iOS) puis en sélectionnant les images ou vidéos correspondantes. Appuyez enfin sur le symbole de poubelle.*

Voyants LED

LED	Action	Signification
Rouge	Clignote	Caméra non configurée / batterie en cours de chargement
	Brille	Caméra non configurée / batterie chargée
Vert	Clignote	Caméra configurée / batterie en cours de chargement
	Brille	Caméra configurée / batterie chargée

Protection des données

Avant de transférer l'appareil à un tiers, de le faire réparer ou même de le renvoyer, tenez compte des points suivants :

- Supprimez l'appareil de l'application.

- Restaurez les réglages par défaut de l'appareil.
- Retirez la carte mémoire.

L'application décrit les raisons pour lesquelles certaines données personnelles ou autorisations sont requises pour l'enregistrement.

Caractéristiques techniques

Batterie lithium-ion		5400 mAh / 3,7 V
Alimentation		5 V DC
Caméra	Distance focale	2 mm
	Diaphragme	f/2,8
	Angle de champ	Grand angle 110°
Résolution vidéo		3 MP
Images par seconde		30
Compression vidéo		H.264
Double capteur PIR	Portée	Jusqu'à 7 m
	Angle de détection	110°
Vision nocturne infrarouge	LED infrarouges	8
	Portée	Jusqu'à 5 m
Réseau Internet sans fil	Standard	802.11 b/g/n
	Fréquence radio	2412 – 2472 MHz
	Puissance d'émission	0,57 mW
Carte mémoire		MicroSD jusqu'à 128 Go
Connectique		Micro-USB MicroSD
Indice de protection IP65		Protection contre les jets d'eau
Dimensions		79,5 x 69 x 54,5 mm
Poids		280 g

Contrat de licence logiciel libre

Contrat de licence logiciel libre

Ce produit contient un logiciel distribué entièrement ou partiellement sous licence publique générale GNU, Version 2 (GPL). Puisqu'il s'agit d'un logiciel libre de droits, ses développeurs déclinent toute responsabilité en cas de dégâts ou dommages (physiques ou moraux) dus à une mauvaise utilisation. Veuillez noter que la garantie du matériel n'est bien entendu pas concernée.

L'intégralité du contrat de licence logiciel libre du produit est disponible en téléchargement à l'adresse

www.pearl.fr/support/notices. Si vous avez des questions, n'hésitez pas à nous contacter sur www.pearl.fr.

Importé par :

PEARL.GmbH | PEARL-Straße 1-3 | D-79426 Buggingen

Service commercial PEARL France : 0033 (0) 3 88 58 02 02

© REV1 – 02.06.2020 – BS//MF