

Bewässerungscomputer BWC-490.bt

mit Bluetooth, App-Steuerung über Android & iOS

Bedienungsanleitung



Inhaltsverzeichnis

Ihr neuer Bewässerungscomputer	5
Lieferumfang	5
Wichtige Hinweise zu Beginn	6
Sicherheitshinweise	6
Wichtige Hinweise zur Entsorgung.....	7
Konformitätserklärung	7
Produktdetails	8
Inbetriebnahme	9
Batterien einsetzen	9
Bewässerungscomputer anschließen	9
App installieren	9
Mehrere Bewässerungscomputer mit der App verbinden	10
Verwendung	11
Sprühen: Zeitplan-Bewässerung	12
Bewässerungs-Dauer	13
Bewässerungs-Zyklus.....	14
Startzeit	16
Regenverzögerung	17
Nebel: Zeitplan-Bewässerung	18

Startzeit	19
Endzeit.....	20
Bewässerungs-Dauer	21
Bewässerungs-Intervall	22
Bewässerungs-Zyklus.....	23
Manuelle Bewässerung.....	24
Einstellungen	26
Geräte-Namen ändern.....	26
Passwort ändern.....	27
Über die App.....	28
Batteriestand.....	29
Sprache einstellen.....	29
Ausschalten	30
Datenschutz	30
Technische Daten.....	31

Informationen und Antworten auf häufige Fragen (FAQs)
zu vielen unserer Produkte sowie ggfs. aktualisierte
Handbücher finden Sie auf der Internetseite:

www.royal-gardineer.de

Geben Sie dort im Suchfeld die Artikelnummer oder den
Artikelnamen ein.

Ihr neuer Bewässerungscomputer

Sehr geehrte Kundin, sehr geehrter Kunde,

vielen Dank für den Kauf dieses Bewässerungscomputers, Jetzt müssen Sie nicht mehr früh aufstehen oder sich raus in die Hitze wagen: Steuern Sie die Bewässerung Ihres Gartens bequem vom Wohnzimmer aus.

Bitte lesen Sie diese Bedienungsanleitung und befolgen Sie die aufgeführten Hinweise und Tipps, damit Sie Ihren neuen Bewässerungscomputer optimal einsetzen können.

Lieferumfang

- Bewässerungscomputer BWC-490.bt mit herausnehmbarem Batteriefach
- Bedienungsanleitung

Zusätzlich benötigt:

2 x Batterie AA

Mobilgerät mit Android ab 4.3 / iOS ab 8.0 und Bluetooth 4.0

Empfohlene App:

Zum Betrieb benötigen Sie eine App, die eine Verbindung zwischen Ihrem Gerät und Ihrem Mobilgerät herstellen kann. Wir empfehlen hierzu die kostenlose App **WaterTimer** aus dem Google Play Store (Android), bzw. **iWaterTimer** aus dem App Store (iOS).

Wichtige Hinweise zu Beginn

Sicherheitshinweise

- Diese Bedienungsanleitung dient dazu, Sie mit der Funktionsweise dieses Produktes vertraut zu machen. Bewahren Sie diese Anleitung daher gut auf, damit Sie jederzeit darauf zugreifen können.
- Ein Umbauen oder Verändern des Produktes beeinträchtigt die Produktsicherheit. Achtung Verletzungsgefahr!
- Alle Änderungen und Reparaturen an dem Gerät oder Zubehör dürfen nur durch den Hersteller oder von durch ihn ausdrücklich hierfür autorisierte Personen durchgeführt werden.
- Öffnen Sie das Produkt nur zum Batteriewechsel.
- Behandeln Sie das Produkt sorgfältig. Es kann durch Stöße, Schläge oder Fall aus bereits geringer Höhe beschädigt werden.
- Halten Sie das Produkt fern von extremer Hitze.
- Das Produkt ist gegen starkes Strahlwasser aus allen Richtungen geschützt. Tauchen Sie es niemals in Wasser oder andere Flüssigkeiten.
- Technische Änderungen und Irrtümer vorbehalten.

Wichtige Hinweise zur Entsorgung

Dieses Elektrogerät gehört **nicht** in den Hausmüll. Für die fachgerechte Entsorgung wenden Sie sich bitte an die öffentlichen Sammelstellen in Ihrer Gemeinde.

Einzelheiten zum Standort einer solchen Sammelstelle und über ggf. vorhandene Mengenbeschränkungen pro

Tag/Monat/Jahr entnehmen Sie bitte den Informationen der jeweiligen Gemeinde.



Konformitätserklärung

Hiermit erklärt PEARL.GmbH, dass sich das Produkt NX-5759-675 in Übereinstimmung mit der RoHS-Richtlinie 2011/65/EU, der EMV-Richtlinie 2014/30/EU und der Funkanlagen-Richtlinie 2014/53/EU befindet.

Kurtasz, A.

Qualitätsmanagement
Dipl.-Ing. (FH) Andreas Kurtasz

Die ausführliche Konformitätserklärung finden Sie unter www.pearl.de/support. Geben Sie dort im Suchfeld die Artikelnummer NX-5759 ein.

Produktdetails

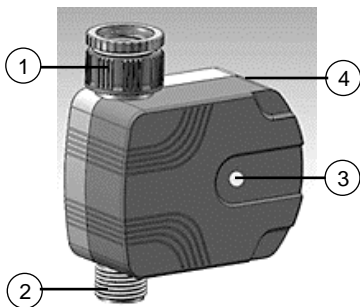

- | | | | |
|---|--------------------|---|-------------------------------------|
| 1 | Schlauch-Anschluss | 3 | Batterie-LED/
Bewässerungs-Taste |
| 2 | Hahn-Anschluss | 4 | Batteriefach (Rückseite) |

Inbetriebnahme

Batterien einsetzen

1. Drehen Sie Ihren Bewässerungscomputer um.
2. Drücken Sie die Flügel des Batteriefachs zusammen und ziehen Sie es heraus.
3. Legen Sie zwei Batterien des Typs AA (Mignon) in das Batteriefach ein. Beachten Sie die Angaben zur Polarität im Batteriefach.
4. Setzen Sie das Batteriefach wieder in Ihren Bewässerungscomputer ein. Die Status-LED leuchtet kurz rot auf.



HINWEIS:

Wenn die Spannung der Batterien unter 2,4 V liegt, blinkt die LED am Gerät schnell (alle 1 Sekunde). Ersetzen Sie die Batterien.

Bewässerungscomputer anschließen

1. Verbinden Sie den Hahn-Anschluss Ihres Bewässerungscomputers mit einem geeigneten Wasserhahn (3/4“-Gewinde).
2. Verbinden Sie einen Gartenschlauch mit dem Schlauch-Anschluss Ihres Bewässerungscomputers (1“-Gewinde).

App installieren

Zum Betrieb benötigen Sie eine App, die eine Verbindung zwischen Ihrem Gerät und Ihrem Mobilgerät herstellen kann. Wir empfehlen hierzu die kostenlose App **WaterTimer** von Vigorcloud Technology (Android) bzw. **iWaterTimer**

(iOS). Suchen Sie diese im Google Play Store (Android) oder im App Store (iOS) und installieren Sie sie auf Ihrem Mobilgerät.



Mehrere Bewässerungscomputer mit der App verbinden

Sind können insgesamt bis zu 8 Bewässerungscomputer mit der App **WaterTimer** bzw. **iWaterTimer** verbinden.

1. Starten Sie die App **WaterTimer** bzw. **iWaterTimer** auf Ihrem Mobilgerät.
2. Legen Sie die Batterien in den ersten Bewässerungscomputer ein. Achten Sie beim Einlegen auf die richtige Polarität der Batterien.
3. Verbinden Sie den Bewässerungscomputer mit der App.



HINWEIS:

*Es empfiehlt sich den Geräte-Namen in der App zu ändern. Eine Anleitung zum Umbenennen finden Sie auf S. 23 unter **Geräte-Namen ändern**.*

4. Sobald Sie den ersten Bewässerungscomputer konfiguriert haben, legen Sie die Batterien in den zweiten Bewässerungscomputer ein und verbinden Sie ihn mit der App.
5. Auf diese Weise können bis zu 8 Bewässerungscomputer über **WaterTimer** bzw. **iWaterTimer** programmiert werden.

Verwendung

1. Öffnen Sie den Wasserhahn.
2. Aktivieren Sie die Bluetooth-Funktion des Mobilgeräts.
3. Tippen Sie auf das Sprühnebel-Symbol.



HINWEIS:

Die Funktionen **Tropfen**, **Licht** und **Boden** sind bei dem Bewässerungscomputer nicht verfügbar.

4. Es wird nach Bluetooth-Geräten in der Umgebung gesucht.



HINWEIS:

Tippen Sie auf **Suchen**, um die Suche gegebenenfalls zu wiederholen.

5. Tippen Sie in der Liste der gefundenen Geräte auf **Spray-Mist XXXX**. Die Geräte werden verbunden. Dies kann einige Augenblicke dauern.
6. Tippen Sie auf das Sprühen- oder das Nebel-Symbol, um die jeweilige Bewässerungs-Seite zu öffnen.
7. Tippen Sie auf das entsprechende Symbol, um Ihren Bewässerungscomputer zu steuern.



Nach Zeitplan



ausschalten



manuell

Sprühen: Zeitplan-Bewässerung

1. Tippen Sie auf der Startseite der App auf das Sprühnebel-Symbol.
2. Tippen Sie in der Liste auf **Spray-Mist XXXX**.
3. Tippen Sie dann auf das Sprühen-Symbol.
4. Tippen Sie auf der Steuerseite der App auf folgendes Symbol, um die Zeitplan-Einstellungen zu aktivieren:



5. Tippen Sie auf der linken Seite auf den entsprechenden Menüpunkt, um ihn einzustellen.

Bewässerungs-Dauer

1. Tippen Sie auf der Steuerseite links auf den obersten Menüpunkt, um die Dauer der Bewässerung in Minuten einzustellen. Tippen Sie auf das Plus-Zeichen, um die Minutenzahl zu erhöhen und auf das Minus-Zeichen, um sie zu verringern.



2. Tippen Sie dann auf **Sichern**.

Bewässerungs-Zyklus

1. Tippen Sie auf der Steuerseite links auf den zweiten Menüpunkt von oben, um den Bewässerungs-Zyklus einzustellen.



2. Sie haben die Wahl zwischen einem Kalendertag- und einem Wochentag-Zyklus.



- **Kalendertag:**

Tippen Sie oben auf **Tag**. Geben Sie über das Plus- und Minuszeichen den gewünschten Bewässerungs-Rhythmus ein (1 = täglich, 2 = jeden zweiten Tag, etc.). Tippen Sie dann auf **Sichern**.

- **Wochentag:**

Tippen Sie oben auf **Woche**. Tippen Sie auf den oder die Wochentage, an denen bewässert werden soll. Ausgewählte Wochentage werden farbig markiert. Tippen Sie dann auf **Sichern**.

Startzeit

Legen Sie bis zu zwei unterschiedliche Startzeiten für die Bewässerung fest (z.B. morgens und abends).

1. Tippen Sie auf der Steuerseite links auf den Menüpunkt **Start 1**.

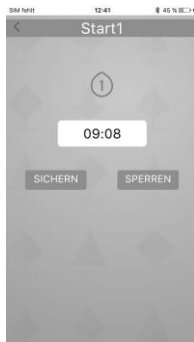

2. Tippen Sie auf die angezeigte Uhrzeit. Stellen Sie über das Scrollrad die gewünschte Startzeit ein. Tippen Sie dann auf **OK / Fertig**.
3. Tippen Sie auf **Sichern**.
4. Zur Einstellung der zweiten Startzeit tippen Sie auf den Menüpunkt **Start 2**. Wiederholen Sie dann die Schritte 2 und 3.

Regenverzögerung

Nach Regenschauern kann eine Verzögerung des Bewässerungs-Zyklus von bis zu 7 Tagen eingestellt werden.

1. Tippen Sie auf der Steuerseite links auf den untersten Menüpunkt.



2. Tippen Sie auf das Plus- oder Minus-Zeichen, um die Verzögerungszeit in Tagen einzustellen.
3. Tippen Sie dann auch **Sichern**.

Nebel: Zeitplan-Bewässerung

1. Tippen Sie auf der Startseite der App auf das Sprühnebel-Symbol.
2. Tippen Sie in der Liste auf **Spray-Mist XXXX**.
3. Tippen Sie dann auf das Nebel-Symbol.
4. Tippen Sie auf der Steuerseite der App auf folgendes Symbol, um die Zeitplan-Einstellungen zu aktivieren:



5. Tippen Sie auf der linken Seite auf den entsprechenden Menüpunkt, um ihn einzustellen.

Startzeit

Legen Sie bis zu zwei unterschiedliche Startzeiten für die Bewässerung fest (z.B. morgens und abends).

1. Tippen Sie auf der Steuerseite links auf den Menüpunkt **Begin1**.



2. Tippen Sie auf die angezeigte Uhrzeit. Stellen Sie über das Scrollrad die gewünschte Startzeit ein. Tippen Sie dann auf **OK / Fertig**.
3. Tippen Sie auf **Sichern**.
4. Zur Einstellung der zweiten Startzeit tippen Sie auf den Menüpunkt **Begin2**. Wiederholen Sie dann die Schritte 2 und 3.

Endzeit

Legen Sie bis zu zwei unterschiedliche Endzeiten für die Bewässerung fest.

1. Tippen Sie auf der Steuerseite links auf den Menüpunkt **Ende1**.



2. Tippen Sie auf die angezeigte Uhrzeit. Stellen Sie über das Scrollrad die gewünschte Startzeit ein. Tippen Sie dann auf **OK / Fertig**.
3. Tippen Sie auf **Sichern**.
4. Zur Einstellung der zweiten Startzeit tippen Sie auf den Menüpunkt **End2**. Wiederholen Sie dann die Schritte 2 und 3.

Bewässerungs-Dauer

1. Tippen Sie auf der Steuerseite links auf **Dauer**, um die Dauer der Bewässerung in Stunden, Minuten und Sekunden einzustellen. Tippen Sie auf das Feld neben STD, MIN oder SEK und tippen Sie dann auf das Plus- oder Minus-Zeichen, um den Wert zu erhöhen oder zu verringern. Alternativ können Sie die Werte auch über die virtuelle Tastatur eingeben.

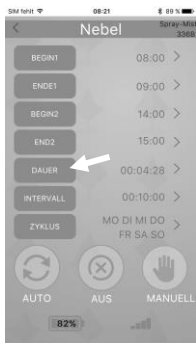

2. Tippen Sie dann auf **Sichern**.

Bewässerungs-Intervall

1. Tippen Sie auf der Steuerseite links auf **Intervall**, um den Intervall zwischen den Bewässerungen in Stunden, Minuten und Sekunden einzustellen. Tippen Sie auf das Feld neben STD, MIN oder SEK und tippen Sie dann auf das Plus- oder Minus-Zeichen, um den Wert zu erhöhen oder zu verringern. Alternativ können Sie die Werte auch über die virtuelle Tastatur eingeben.



2. Tippen Sie dann auf **Sichern**.

Bewässerungs-Zyklus

1. Tippen Sie auf der Steuerseite links auf **Zyklus**, um den Bewässerungs-Zyklus einzustellen. Hier können Sie festlegen, an welchen Wochentagen die Bewässerung stattfinden soll.

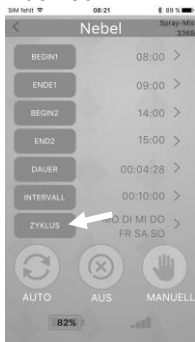

2. Tippen Sie auf den oder die Wochentage, an denen bewässert werden soll. Ausgewählte Wochentage werden farbig markiert. Tippen Sie dann auf **Sichern**.

Manuelle Bewässerung

1. Tippen Sie auf der Startseite der App auf das Sprühnebel-Symbol.
2. Tippen Sie in der Liste auf **Spray-Mist XXXX**.
3. Tippen Sie dann auf das Sprühen- oder Nebel-Symbol.
4. Tippen Sie auf der entsprechenden Steuerseite der App auf folgendes Symbol, um die Einstellungen für die manuelle Bewässerung zu öffnen:



5. Stellen Sie mit dem Plus- und Minus-Zeichen die gewünschte Bewässerungszeit ein.
6. Tippen Sie auf **Anfang**. Die Bewässerung beginnt sofort.





HINWEIS:

*Tippen Sie auf **Stop**, um die Bewässerung vorzeitig zu beenden.*

7. Alternativ können Sie auch die Bewässerungs-Taste am Gerät drücken.

Einstellungen

Geräte-Namen ändern

Geben Sie einen neuen Namen ein, um eine ungewollte Verbindung von anderen Mobilgeräten zu vermeiden.

1. Tippen Sie auf der Bewässerungs-Seite auf das Einstellungs-Symbol, um das Einstellungs-Menü aufzurufen.
2. Tippen Sie im Einstellungs-Menü auf den ersten Menüpunkt.

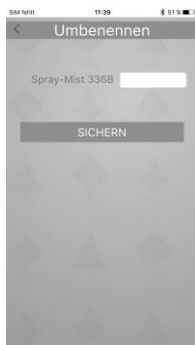
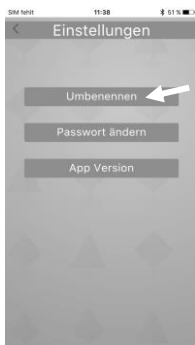

3. Tippen Sie auf das Eingabefeld. Geben Sie über die Tastatur den neuen Bluetooth-Geräte-Namen Ihres Bewässerungscomputers ein.
4. Tippen Sie dann auf **Sichern**.

Passwort ändern

Geben Sie ein neues Passwort ein, um eine ungewollte Verbindung von anderen Mobilgeräten zu vermeiden.

1. Tippen Sie auf der Bewässerungs-Seite auf das Einstellungs-Symbol, um das Einstellungs-Menü aufzurufen:
2. Tippen Sie im Einstellungs-Menü auf den zweiten Menüpunkt.

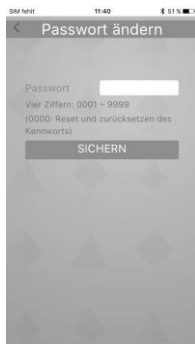

3. Tippen Sie auf das Eingabefeld. Geben Sie über die Tastatur einen neuen 4-stelligen Zahlencode ein.
4. Tippen Sie dann auf **Sichern**.



HINWEIS:

Geben Sie den Zahlencode **0000** ein und tippen Sie auf **Sichern**, um das Passwort zurückzusetzen.

Über die App

1. Tippen Sie auf der Bewässerungs-Seite auf das Einstellungs-Symbol, um das Einstellungs-Menü aufzurufen:
2. Tippen Sie im Einstellungs-Menü auf den untersten Menüpunkt, um Informationen über die App aufzurufen.

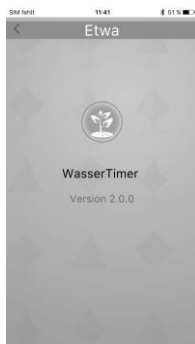
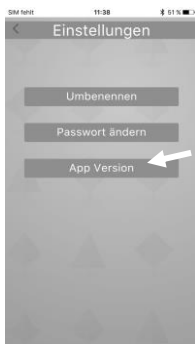

Batteriestand

Auf der Steuer-Seite wird unten der Batteriestand Ihres Bewässerungscomputers angezeigt. Wechseln Sie bei niedrigem Batteriestand die Batterien.



HINWEIS:

Bei niedrigem Batteriestand blinkt die LED Ihres Bewässerungscomputers.

Sprache einstellen

Tippen Sie auf der Startseite der App auf **Sprache festlegen**. Wählen Sie anschließend die gewünschte Sprache aus: Englisch, Französisch, Italienisch, Spanisch, Deutsch, Portugiesisch, Chinesisch, Russisch.

Ausschalten

1. Tippen Sie auf der Startseite der App auf das Sprühnebel-Symbol.
2. Tippen Sie in der Liste auf **Spray-Mist XXXX**.
3. Tippen Sie dann auf das Sprühen- oder das Nebel-Symbol.
4. Tippen Sie auf der Steuerseite der App auf folgendes Symbol, um Ihren Bewässerungscomputer auszuschalten:



Datenschutz

Bevor Sie das Gerät an Dritte weitergeben, zur Reparatur schicken oder zurückgeben, beachten Sie bitte folgende Punkte:

- Löschen Sie alle Daten.
- Setzen Sie das Gerät auf Werkseinstellungen zurück.
- Entfernen Sie das Gerät aus der App.

Eine Erklärung, weshalb bestimmte Personendaten zur Registrierung bzw. bestimmte Freigaben zur Verwendung benötigt werden, erhalten Sie in der App.

Technische Daten

Stromversorgung		2 x Batterie AA (Mignon)
Batterie-Lebenszeit		6 Monate
Bluetooth	Version	4.0
	Name	Spray-Mist XXXX
	Modul	BLE-Modul
	Reichweite	bis zu 10 m
Bewässerungs-Zyklus		1- 15 Tage
		Mo / Di / Mi / Do / Fr / Sa / So
Bewässerungs-Dauer		0 – 360 Minuten
Regenverzögerung		1 – 7 Tage
Zeitsteuerung		2 Startzeiten
Gewinde	Hahn	3/4“-Gewinde
	Schlauch	1“-Gewinde
Maße		16 x 11 x 5,5 cm
Gewicht		322 g

Kundenservice:

DE: +49(0)7631-360-350

CH: +41(0)848-223-300

FR: +33(0)388-580-202

Importiert von:

PEARL.GmbH | PEARL-Straße 1-3 | D-79426 Buggingen

Bewässerungscomputer BWC-490.bt

mit Bluetooth, App-Steuerung über Android & iOS

Bedienungsanleitung



Inhaltsverzeichnis

Ihr neuer Bewässerungscomputer	5
Lieferumfang	5
Wichtige Hinweise zu Beginn	6
Sicherheitshinweise	6
Wichtige Hinweise zur Entsorgung.....	7
Konformitätserklärung	7
Produktdetails	8
Inbetriebnahme	9
Batterien einsetzen	9
Bewässerungscomputer anschließen	9
App installieren	9
Mehrere Bewässerungscomputer mit der App verbinden	10
Verwendung	11
Sprühen: Zeitplan-Bewässerung	12
Bewässerungs-Dauer	13
Bewässerungs-Zyklus.....	14
Startzeit	16
Regenverzögerung	17
Nebel: Zeitplan-Bewässerung	18

Startzeit	19
Endzeit.....	20
Bewässerungs-Dauer	21
Bewässerungs-Intervall	22
Bewässerungs-Zyklus.....	23
Manuelle Bewässerung.....	24
Einstellungen	26
Geräte-Namen ändern.....	26
Passwort ändern.....	27
Über die App.....	28
Batteriestand.....	29
Sprache einstellen.....	29
Ausschalten	30
Datenschutz	30
Technische Daten.....	31

Informationen und Antworten auf häufige Fragen (FAQs)
zu vielen unserer Produkte sowie ggfs. aktualisierte
Handbücher finden Sie auf der Internetseite:

www.royal-gardineer.de

Geben Sie dort im Suchfeld die Artikelnummer oder den
Artikelnamen ein.

Ihr neuer Bewässerungscomputer

Sehr geehrte Kundin, sehr geehrter Kunde,

vielen Dank für den Kauf dieses Bewässerungscomputers, Jetzt müssen Sie nicht mehr früh aufstehen oder sich raus in die Hitze wagen: Steuern Sie die Bewässerung Ihres Gartens bequem vom Wohnzimmer aus.

Bitte lesen Sie diese Bedienungsanleitung und befolgen Sie die aufgeführten Hinweise und Tipps, damit Sie Ihren neuen Bewässerungscomputer optimal einsetzen können.

Lieferumfang

- Bewässerungscomputer BWC-490.bt mit herausnehmbarem Batteriefach
- Bedienungsanleitung

Zusätzlich benötigt:

2 x Batterie AA

Mobilgerät mit Android ab 4.3 / iOS ab 8.0 und Bluetooth 4.0

Empfohlene App:

Zum Betrieb benötigen Sie eine App, die eine Verbindung zwischen Ihrem Gerät und Ihrem Mobilgerät herstellen kann. Wir empfehlen hierzu die kostenlose App **WaterTimer** aus dem Google Play Store (Android), bzw. **iWaterTimer** aus dem App Store (iOS).

Wichtige Hinweise zu Beginn

Sicherheitshinweise

- Diese Bedienungsanleitung dient dazu, Sie mit der Funktionsweise dieses Produktes vertraut zu machen. Bewahren Sie diese Anleitung daher gut auf, damit Sie jederzeit darauf zugreifen können.
- Ein Umbauen oder Verändern des Produktes beeinträchtigt die Produktsicherheit. Achtung Verletzungsgefahr!
- Alle Änderungen und Reparaturen an dem Gerät oder Zubehör dürfen nur durch den Hersteller oder von durch ihn ausdrücklich hierfür autorisierte Personen durchgeführt werden.
- Öffnen Sie das Produkt nur zum Batteriewechsel.
- Behandeln Sie das Produkt sorgfältig. Es kann durch Stöße, Schläge oder Fall aus bereits geringer Höhe beschädigt werden.
- Halten Sie das Produkt fern von extremer Hitze.
- Das Produkt ist gegen starkes Strahlwasser aus allen Richtungen geschützt. Tauchen Sie es niemals in Wasser oder andere Flüssigkeiten.
- Technische Änderungen und Irrtümer vorbehalten.

Wichtige Hinweise zur Entsorgung

Dieses Elektrogerät gehört **nicht** in den Hausmüll. Für die fachgerechte Entsorgung wenden Sie sich bitte an die öffentlichen Sammelstellen in Ihrer Gemeinde.

Einzelheiten zum Standort einer solchen Sammelstelle und über ggf. vorhandene Mengenbeschränkungen pro

Tag/Monat/Jahr entnehmen Sie bitte den Informationen der jeweiligen Gemeinde.



Konformitätserklärung

Hiermit erklärt PEARL.GmbH, dass sich das Produkt NX-5759-675 in Übereinstimmung mit der RoHS-Richtlinie 2011/65/EU, der EMV-Richtlinie 2014/30/EU und der Funkanlagen-Richtlinie 2014/53/EU befindet.

Kurtasz, A.

Qualitätsmanagement
Dipl.-Ing. (FH) Andreas Kurtasz

Die ausführliche Konformitätserklärung finden Sie unter www.pearl.de/support. Geben Sie dort im Suchfeld die Artikelnummer NX-5759 ein.

Produktdetails

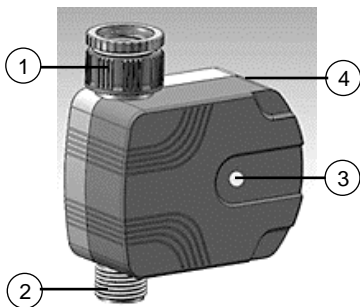

- | | | | |
|---|--------------------|---|-------------------------------------|
| 1 | Schlauch-Anschluss | 3 | Batterie-LED/
Bewässerungs-Taste |
| 2 | Hahn-Anschluss | 4 | Batteriefach (Rückseite) |

Inbetriebnahme

Batterien einsetzen

1. Drehen Sie Ihren Bewässerungscomputer um.
2. Drücken Sie die Flügel des Batteriefachs zusammen und ziehen Sie es heraus.
3. Legen Sie zwei Batterien des Typs AA (Mignon) in das Batteriefach ein. Beachten Sie die Angaben zur Polarität im Batteriefach.
4. Setzen Sie das Batteriefach wieder in Ihren Bewässerungscomputer ein. Die Status-LED leuchtet kurz rot auf.



HINWEIS:

Wenn die Spannung der Batterien unter 2,4 V liegt, blinkt die LED am Gerät schnell (alle 1 Sekunde). Ersetzen Sie die Batterien.

Bewässerungscomputer anschließen

1. Verbinden Sie den Hahn-Anschluss Ihres Bewässerungscomputers mit einem geeigneten Wasserhahn (3/4"-Gewinde).
2. Verbinden Sie einen Gartenschlauch mit dem Schlauch-Anschluss Ihres Bewässerungscomputers (1"-Gewinde).

App installieren

Zum Betrieb benötigen Sie eine App, die eine Verbindung zwischen Ihrem Gerät und Ihrem Mobilgerät herstellen kann. Wir empfehlen hierzu die kostenlose App **WaterTimer** von Vigorcloud Technology (Android) bzw. **iWaterTimer**

(iOS). Suchen Sie diese im Google Play Store (Android) oder im App Store (iOS) und installieren Sie sie auf Ihrem Mobilgerät.



Mehrere Bewässerungscomputer mit der App verbinden

Sind können insgesamt bis zu 8 Bewässerungscomputer mit der App **WaterTimer** bzw. **iWaterTimer** verbinden.

1. Starten Sie die App **WaterTimer** bzw. **iWaterTimer** auf Ihrem Mobilgerät.
2. Legen Sie die Batterien in den ersten Bewässerungscomputer ein. Achten Sie beim Einlegen auf die richtige Polarität der Batterien.
3. Verbinden Sie den Bewässerungscomputer mit der App.



HINWEIS:

*Es empfiehlt sich den Geräte-Namen in der App zu ändern. Eine Anleitung zum Umbenennen finden Sie auf S. 23 unter **Geräte-Namen ändern**.*

4. Sobald Sie den ersten Bewässerungscomputer konfiguriert haben, legen Sie die Batterien in den zweiten Bewässerungscomputer ein und verbinden Sie ihn mit der App.
5. Auf diese Weise können bis zu 8 Bewässerungscomputer über **WaterTimer** bzw. **iWaterTimer** programmiert werden.

Verwendung

1. Öffnen Sie den Wasserhahn.
2. Aktivieren Sie die Bluetooth-Funktion des Mobilgeräts.
3. Tippen Sie auf das Sprühnebel-Symbol.



HINWEIS:

Die Funktionen **Tropfen**, **Licht** und **Boden** sind bei dem Bewässerungscomputer nicht verfügbar.

4. Es wird nach Bluetooth-Geräten in der Umgebung gesucht.



HINWEIS:

Tippen Sie auf **Suchen**, um die Suche gegebenenfalls zu wiederholen.

5. Tippen Sie in der Liste der gefundenen Geräte auf **Spray-Mist XXXX**. Die Geräte werden verbunden. Dies kann einige Augenblicke dauern.
6. Tippen Sie auf das Sprühen- oder das Nebel-Symbol, um die jeweilige Bewässerungs-Seite zu öffnen.
7. Tippen Sie auf das entsprechende Symbol, um Ihren Bewässerungscomputer zu steuern.



Nach Zeitplan



ausschalten



manuell

Sprühen: Zeitplan-Bewässerung

1. Tippen Sie auf der Startseite der App auf das Sprühnebel-Symbol.
2. Tippen Sie in der Liste auf **Spray-Mist XXXX**.
3. Tippen Sie dann auf das Sprühen-Symbol.
4. Tippen Sie auf der Steuerseite der App auf folgendes Symbol, um die Zeitplan-Einstellungen zu aktivieren:



5. Tippen Sie auf der linken Seite auf den entsprechenden Menüpunkt, um ihn einzustellen.

Bewässerungs-Dauer

1. Tippen Sie auf der Steuerseite links auf den obersten Menüpunkt, um die Dauer der Bewässerung in Minuten einzustellen. Tippen Sie auf das Plus-Zeichen, um die Minutenzahl zu erhöhen und auf das Minus-Zeichen, um sie zu verringern.



2. Tippen Sie dann auf **Sichern**.

Bewässerungs-Zyklus

1. Tippen Sie auf der Steuerseite links auf den zweiten Menüpunkt von oben, um den Bewässerungs-Zyklus einzustellen.



2. Sie haben die Wahl zwischen einem Kalendertag- und einem Wochentag-Zyklus.



- **Kalendertag:**

Tippen Sie oben auf **Tag**. Geben Sie über das Plus- und Minuszeichen den gewünschten Bewässerungs-Rhythmus ein (1 = täglich, 2 = jeden zweiten Tag, etc.). Tippen Sie dann auf **Sichern**.

- **Wochentag:**

Tippen Sie oben auf **Woche**. Tippen Sie auf den oder die Wochentage, an denen bewässert werden soll. Ausgewählte Wochentage werden farbig markiert. Tippen Sie dann auf **Sichern**.

Startzeit

Legen Sie bis zu zwei unterschiedliche Startzeiten für die Bewässerung fest (z.B. morgens und abends).

1. Tippen Sie auf der Steuerseite links auf den Menüpunkt **Start 1**.

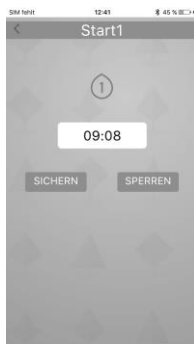

2. Tippen Sie auf die angezeigte Uhrzeit. Stellen Sie über das Scrollrad die gewünschte Startzeit ein. Tippen Sie dann auf **OK / Fertig**.
3. Tippen Sie auf **Sichern**.
4. Zur Einstellung der zweiten Startzeit tippen Sie auf den Menüpunkt **Start 2**. Wiederholen Sie dann die Schritte 2 und 3.

Regenverzögerung

Nach Regenschauern kann eine Verzögerung des Bewässerungs-Zyklus von bis zu 7 Tagen eingestellt werden.

1. Tippen Sie auf der Steuerseite links auf den untersten Menüpunkt.



2. Tippen Sie auf das Plus- oder Minus-Zeichen, um die Verzögerungszeit in Tagen einzustellen.
3. Tippen Sie dann auch **Sichern**.

Nebel: Zeitplan-Bewässerung

1. Tippen Sie auf der Startseite der App auf das Sprühnebel-Symbol.
2. Tippen Sie in der Liste auf **Spray-Mist XXXX**.
3. Tippen Sie dann auf das Nebel-Symbol.
4. Tippen Sie auf der Steuerseite der App auf folgendes Symbol, um die Zeitplan-Einstellungen zu aktivieren:



5. Tippen Sie auf der linken Seite auf den entsprechenden Menüpunkt, um ihn einzustellen.

Startzeit

Legen Sie bis zu zwei unterschiedliche Startzeiten für die Bewässerung fest (z.B. morgens und abends).

1. Tippen Sie auf der Steuerseite links auf den Menüpunkt **Begin1**.



2. Tippen Sie auf die angezeigte Uhrzeit. Stellen Sie über das Scrollrad die gewünschte Startzeit ein. Tippen Sie dann auf **OK / Fertig**.
3. Tippen Sie auf **Sichern**.
4. Zur Einstellung der zweiten Startzeit tippen Sie auf den Menüpunkt **Begin2**. Wiederholen Sie dann die Schritte 2 und 3.

Endzeit

Legen Sie bis zu zwei unterschiedliche Endzeiten für die Bewässerung fest.

1. Tippen Sie auf der Steuerseite links auf den Menüpunkt **Ende1**.



2. Tippen Sie auf die angezeigte Uhrzeit. Stellen Sie über das Scrollrad die gewünschte Startzeit ein. Tippen Sie dann auf **OK / Fertig**.
3. Tippen Sie auf **Sichern**.
4. Zur Einstellung der zweiten Startzeit tippen Sie auf den Menüpunkt **End2**. Wiederholen Sie dann die Schritte 2 und 3.

Bewässerungs-Dauer

1. Tippen Sie auf der Steuerseite links auf **Dauer**, um die Dauer der Bewässerung in Stunden, Minuten und Sekunden einzustellen. Tippen Sie auf das Feld neben STD, MIN oder SEK und tippen Sie dann auf das Plus- oder Minus-Zeichen, um den Wert zu erhöhen oder zu verringern. Alternativ können Sie die Werte auch über die virtuelle Tastatur eingeben.

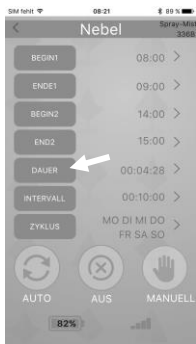

2. Tippen Sie dann auf **Sichern**.

Bewässerungs-Intervall

1. Tippen Sie auf der Steuerseite links auf **Intervall**, um den Intervall zwischen den Bewässerungen in Stunden, Minuten und Sekunden einzustellen. Tippen Sie auf das Feld neben STD, MIN oder SEK und tippen Sie dann auf das Plus- oder Minus-Zeichen, um den Wert zu erhöhen oder zu verringern. Alternativ können Sie die Werte auch über die virtuelle Tastatur eingeben.



2. Tippen Sie dann auf **Sichern**.

Bewässerungs-Zyklus

1. Tippen Sie auf der Steuerseite links auf **Zyklus**, um den Bewässerungs-Zyklus einzustellen. Hier können Sie festlegen, an welchen Wochentagen die Bewässerung stattfinden soll.

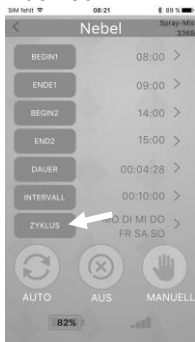

2. Tippen Sie auf den oder die Wochentage, an denen bewässert werden soll. Ausgewählte Wochentage werden farbig markiert. Tippen Sie dann auf **Sichern**.

Manuelle Bewässerung

1. Tippen Sie auf der Startseite der App auf das Sprühnebel-Symbol.
2. Tippen Sie in der Liste auf **Spray-Mist XXXX**.
3. Tippen Sie dann auf das Sprühen- oder Nebel-Symbol.
4. Tippen Sie auf der entsprechenden Steuerseite der App auf folgendes Symbol, um die Einstellungen für die manuelle Bewässerung zu öffnen:



5. Stellen Sie mit dem Plus- und Minus-Zeichen die gewünschte Bewässerungszeit ein.
6. Tippen Sie auf **Anfang**. Die Bewässerung beginnt sofort.





HINWEIS:

*Tippen Sie auf **Stop**, um die Bewässerung vorzeitig zu beenden.*

7. Alternativ können Sie auch die Bewässerungs-Taste am Gerät drücken.

Einstellungen

Geräte-Namen ändern

Geben Sie einen neuen Namen ein, um eine ungewollte Verbindung von anderen Mobilgeräten zu vermeiden.

1. Tippen Sie auf der Bewässerungs-Seite auf das Einstellungs-Symbol, um das Einstellungs-Menü aufzurufen.
2. Tippen Sie im Einstellungs-Menü auf den ersten Menüpunkt.

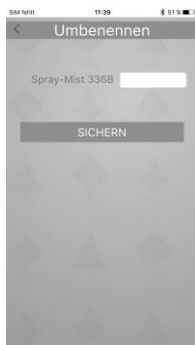
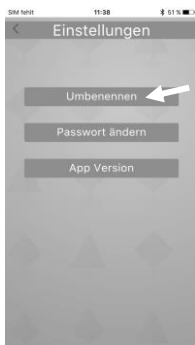

3. Tippen Sie auf das Eingabefeld. Geben Sie über die Tastatur den neuen Bluetooth-Geräte-Namen Ihres Bewässerungscomputers ein.
4. Tippen Sie dann auf **Sichern**.

Passwort ändern

Geben Sie ein neues Passwort ein, um eine ungewollte Verbindung von anderen Mobilgeräten zu vermeiden.

1. Tippen Sie auf der Bewässerungs-Seite auf das Einstellungs-Symbol, um das Einstellungs-Menü aufzurufen:
2. Tippen Sie im Einstellungs-Menü auf den zweiten Menüpunkt.

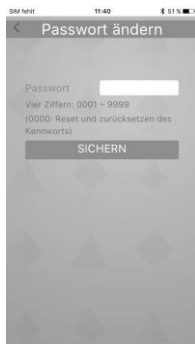

3. Tippen Sie auf das Eingabefeld. Geben Sie über die Tastatur einen neuen 4-stelligen Zahlencode ein.
4. Tippen Sie dann auf **Sichern**.



HINWEIS:

Geben Sie den Zahlencode **0000** ein und tippen Sie auf **Sichern**, um das Passwort zurückzusetzen.

Über die App

1. Tippen Sie auf der Bewässerungs-Seite auf das Einstellungs-Symbol, um das Einstellungs-Menü aufzurufen:
2. Tippen Sie im Einstellungs-Menü auf den untersten Menüpunkt, um Informationen über die App aufzurufen.

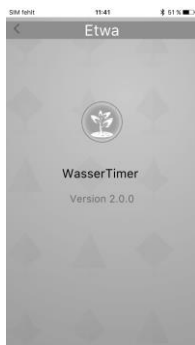
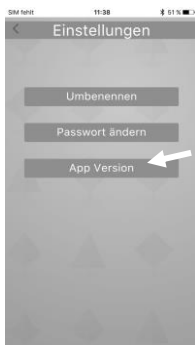

Batteriestand

Auf der Steuer-Seite wird unten der Batteriestand Ihres Bewässerungscomputers angezeigt. Wechseln Sie bei niedrigem Batteriestand die Batterien.



HINWEIS:

Bei niedrigem Batteriestand blinkt die LED Ihres Bewässerungscomputers.

Sprache einstellen

Tippen Sie auf der Startseite der App auf **Sprache festlegen**. Wählen Sie anschließend die gewünschte Sprache aus: Englisch, Französisch, Italienisch, Spanisch, Deutsch, Portugiesisch, Chinesisch, Russisch.

Ausschalten

1. Tippen Sie auf der Startseite der App auf das Sprühnebel-Symbol.
2. Tippen Sie in der Liste auf **Spray-Mist XXXX**.
3. Tippen Sie dann auf das Sprühen- oder das Nebel-Symbol.
4. Tippen Sie auf der Steuerseite der App auf folgendes Symbol, um Ihren Bewässerungscomputer auszuschalten:



Datenschutz

Bevor Sie das Gerät an Dritte weitergeben, zur Reparatur schicken oder zurückgeben, beachten Sie bitte folgende Punkte:

- Löschen Sie alle Daten.
- Setzen Sie das Gerät auf Werkseinstellungen zurück.
- Entfernen Sie das Gerät aus der App.

Eine Erklärung, weshalb bestimmte Personendaten zur Registrierung bzw. bestimmte Freigaben zur Verwendung benötigt werden, erhalten Sie in der App.

Technische Daten

Stromversorgung		2 x Batterie AA (Mignon)
Batterie-Lebenszeit		6 Monate
Bluetooth	Version	4.0
	Name	Spray-Mist XXXX
	Modul	BLE-Modul
	Reichweite	bis zu 10 m
Bewässerungs-Zyklus		1- 15 Tage
		Mo / Di / Mi / Do / Fr / Sa / So
Bewässerungs-Dauer		0 – 360 Minuten
Regenverzögerung		1 – 7 Tage
Zeitsteuerung		2 Startzeiten
Gewinde	Hahn	3/4“-Gewinde
	Schlauch	1“-Gewinde
Maße		16 x 11 x 5,5 cm
Gewicht		322 g

Kundenservice:

DE: +49(0)7631-360-350

CH: +41(0)848-223-300

FR: +33(0)388-580-202

Importiert von:

PEARL.GmbH | PEARL-Straße 1-3 | D-79426 Buggingen