

Teileliste

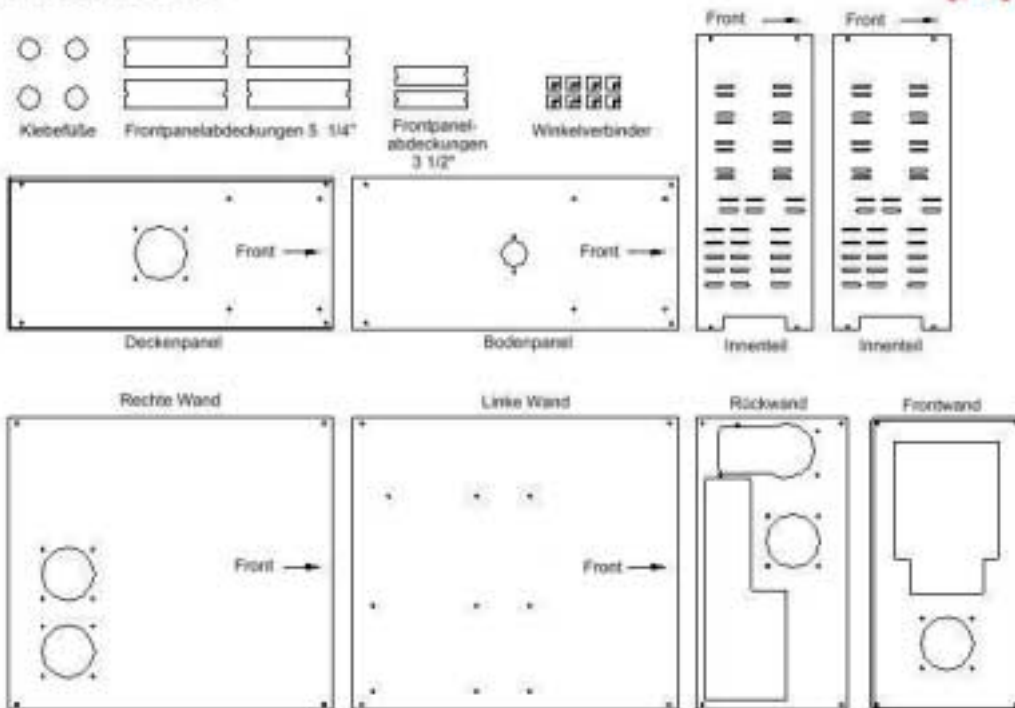

Bitte beachten Sie, daß elektr. Geräte wie z.B. Telefone oder Radiogeräte nicht direkt neben dem Acryl-Gehäuse aufgestellt werden sollen, da sie ggf. gestört werden können!

Teileliste

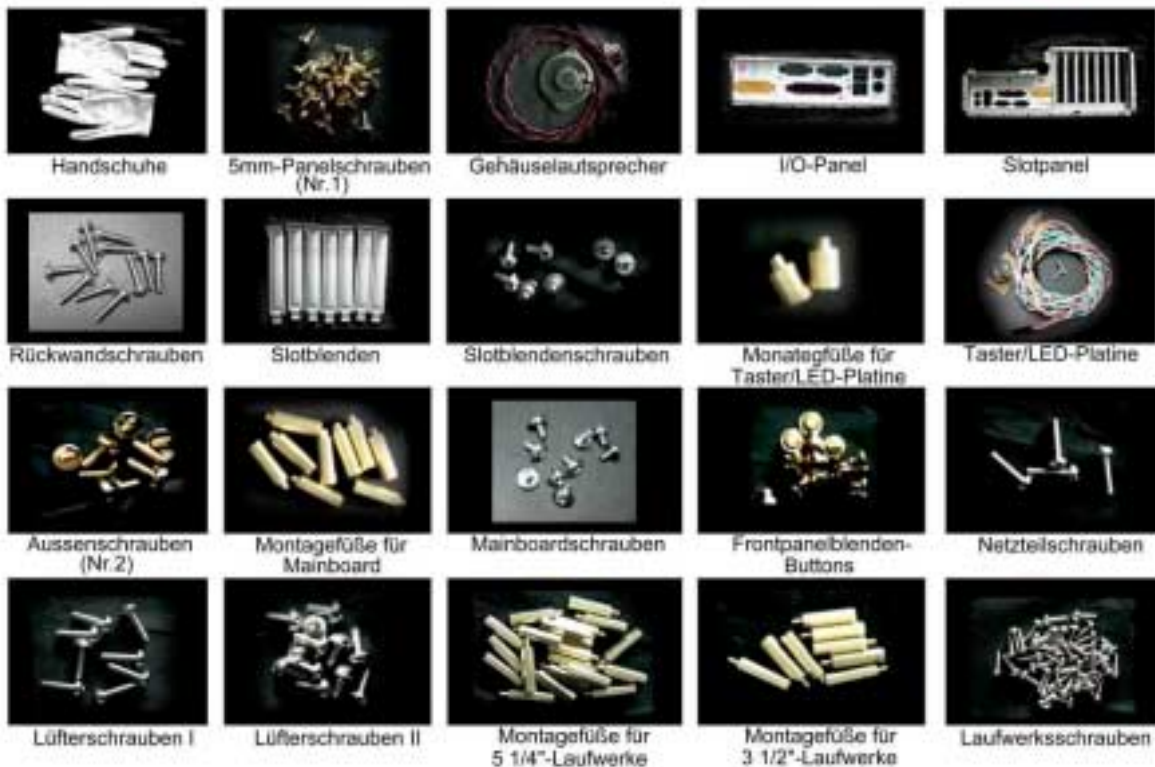

Montageanleitung

MOD™

①

Verbinden Sie die 4 Winkelverbinder mittels der Schrauben Nr.1 mit dem Boden- bzw. Deckenpanel mit jeweils einer Schraube

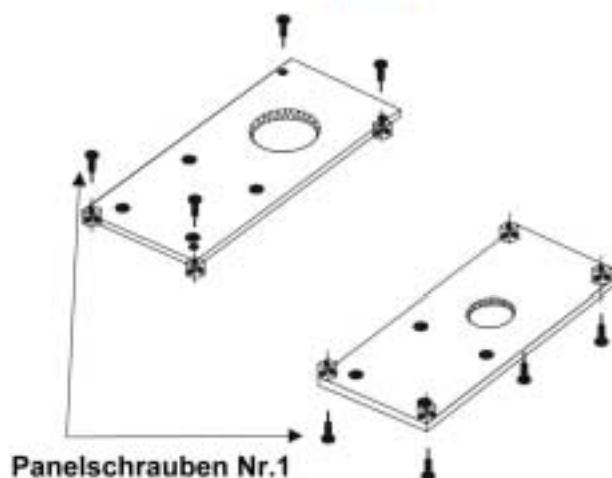

②

Befestigen Sie die Innenteile mittels der Schrauben Nr. 1 am Decken- und Bodenpanel. Beachten Sie dabei die Einbaurichtung. Schrauben Sie nun den Lautsprecher ein. Verwenden Sie dazu Schrauben, Plastikunterlegscheiben und Muttern.

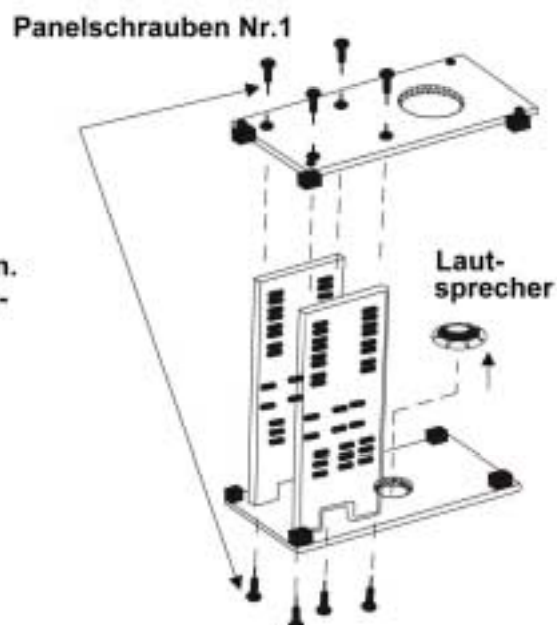

③

Schrauben Sie das Slotpanel mittels einiger Rückwandschrauben fest.

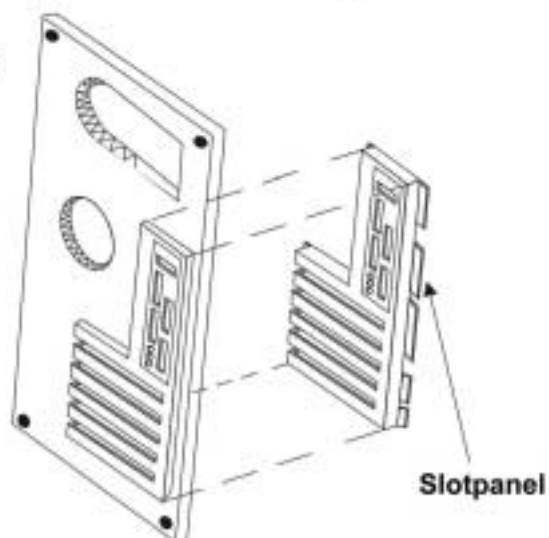

Montageanleitung



④

Setzen Sie die Taster/LED Platine ein.
Verwenden Sie dazu die entsprechenden
Montagefüße und Schrauben.
Schrauben Sie nun Rück- und Front-
wand mittels der Schrauben Nr. 2 fest.

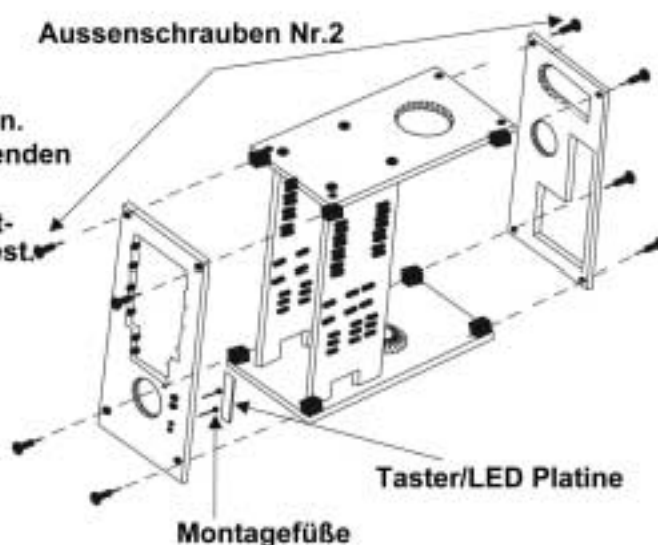

⑤

Schrauben Sie die Mainboard-
Montagefüße in die linke Wand.
Verbinden Sie nun die rechte
und linke Wand mit dem Gehäuse
unter Verwendung der
Schrauben Nr.1.

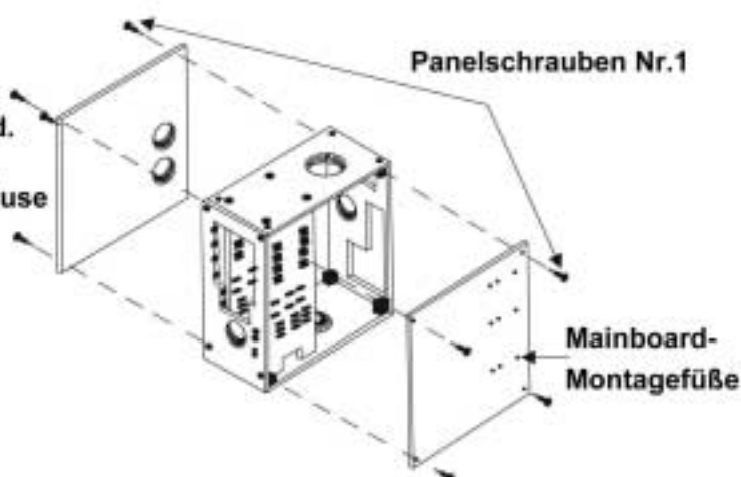

⑥

Schliessen Sie nun die nicht genutzten
Einschübe mit den Frontpanel-
Abdeckungen mittels der
entsprechenden Buttons.
Kleben Sie nun noch die
Klebefüße am Bodenpanel fest.

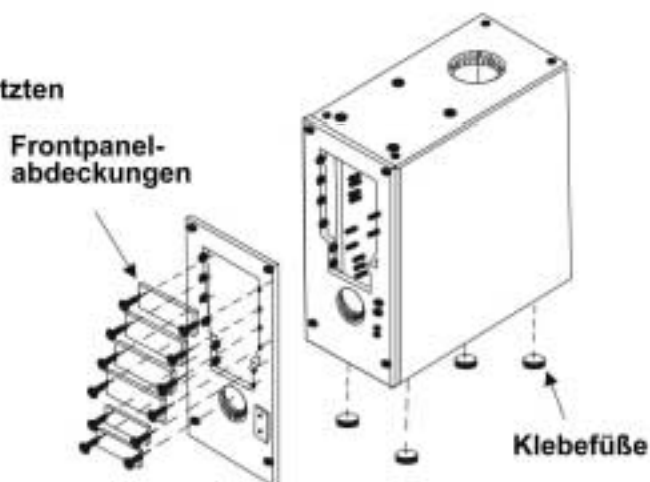

Parties en acrylique

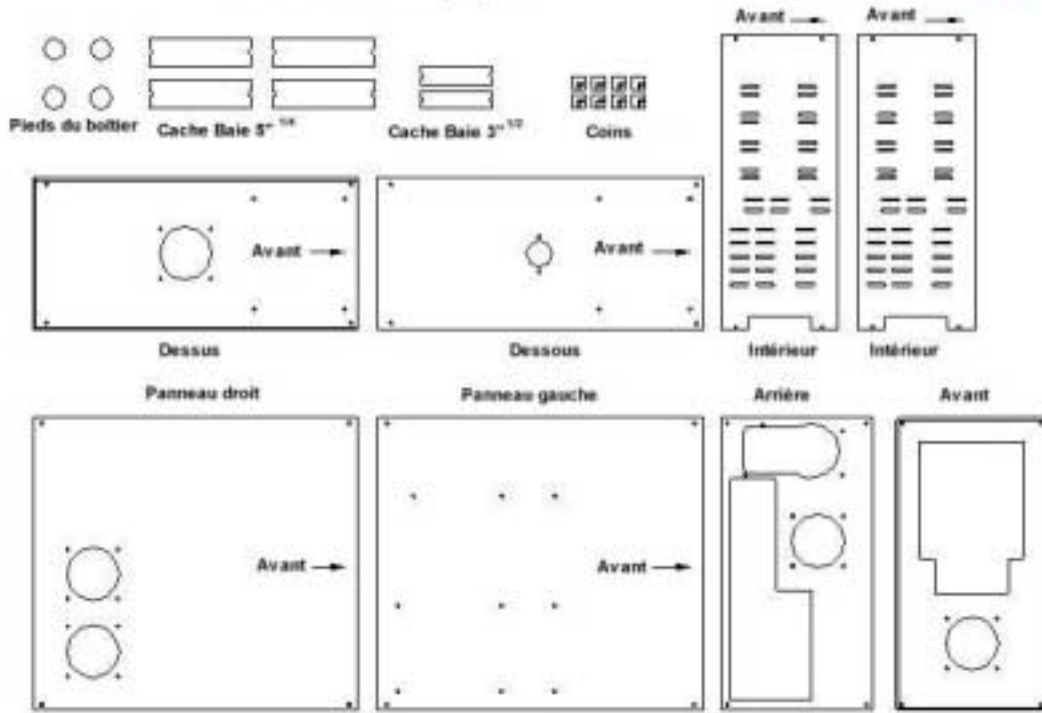

Page 1



Parties du boîtier acrylique





Diagramme d'assemblage

①

Utilisez 8 vis 5.0mm (No1) pour fixer 4 coins sur le panneau du dessous et 4 coins sur le panneau du dessus.
Note : chaque coin peut accueillir 3 vis.
Les deux autres trous sont prévus pour fixer les autres panneaux.

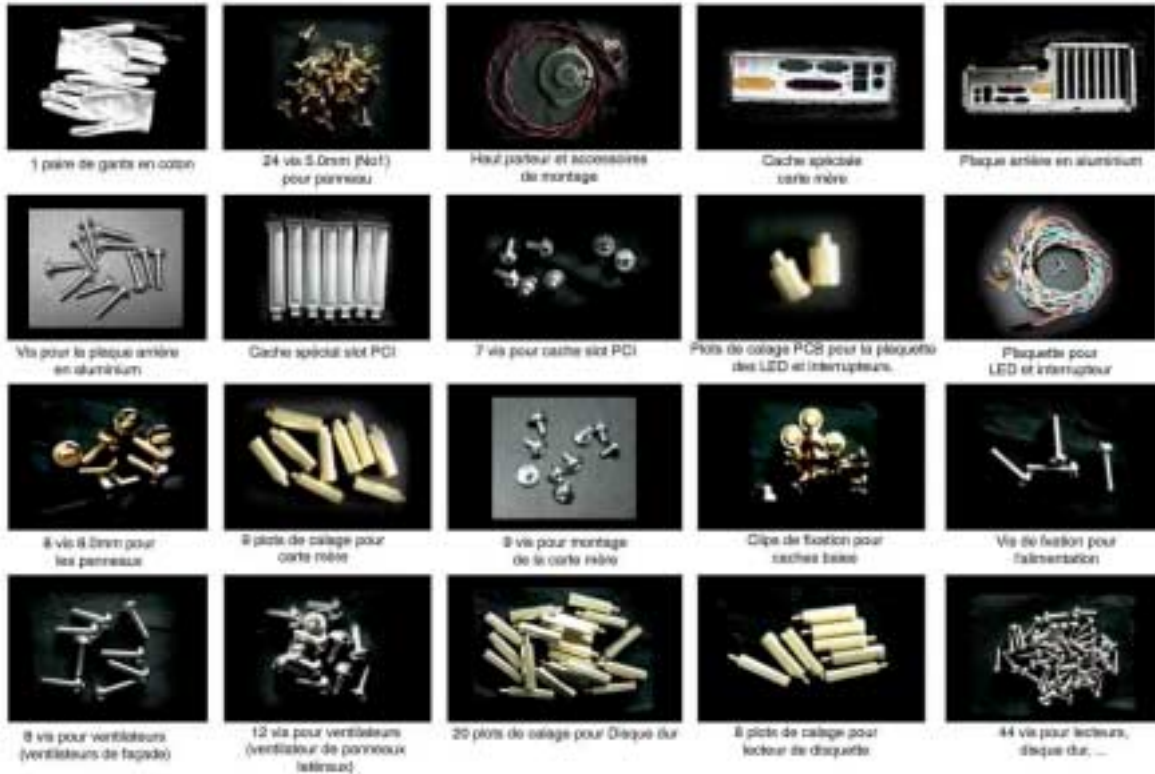
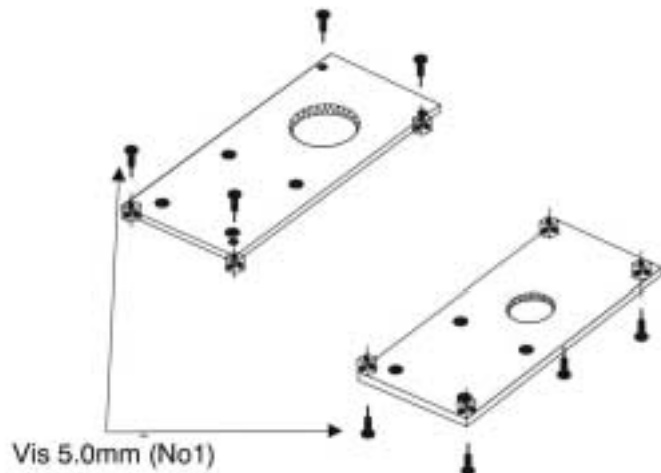

②

Utilisez 8 vis 5.0mm (No1) pour fixer les deux panneaux intérieurs aux panneaux du dessous et du dessus. Attention à l'orientation des panneaux intérieurs.
Fixez ensuite le haut parleur au panneau du dessous

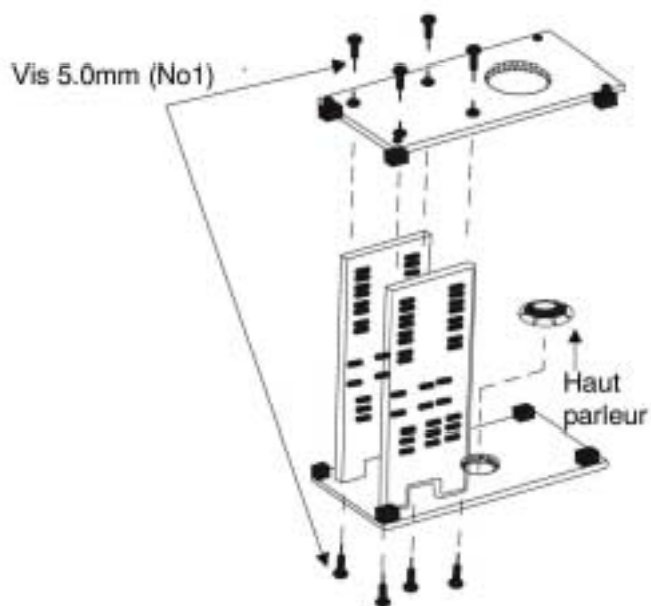

③

Fixez la plaque arrière en aluminium sur le panneau arrière à l'aide des vis prévues à cet effet.
Fixez ensuite 7 cache slot PCI à la plaque arrière.





Diagramme d'assemblage

④

Assemblez la plaquette des LED et des interrupteurs au panneau avant à l'aide de 2 plots de calage PCB et des 2 vis incluses avec la plaquette.

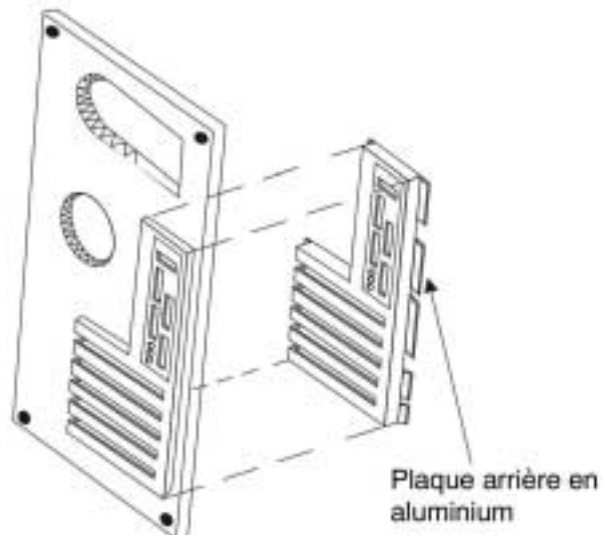
Utilisez ensuite 8 vis 8.0mm pour panneau (No2) pour assembler les panneaux avant et arrière

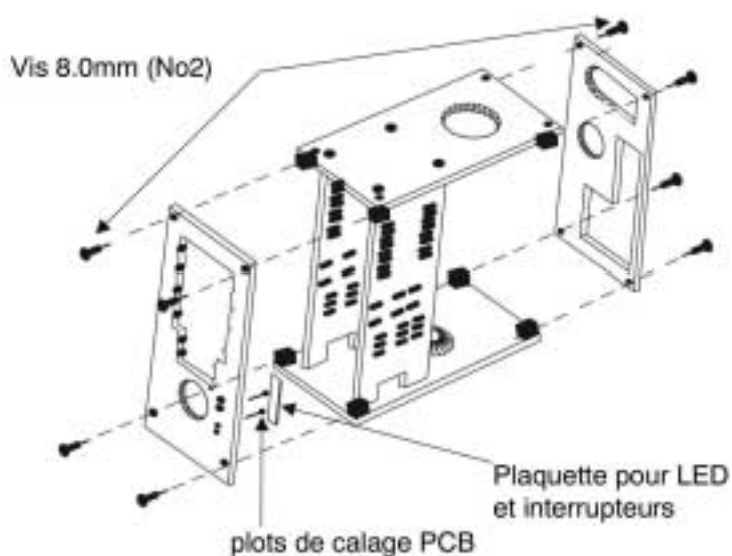

⑤

Fixez 9 plot de calage spécial carte mère sur le panneau droit. Fixez ensuite les panneaux droit et gauche à l'aide de 8 vis 5.0mm (No1)

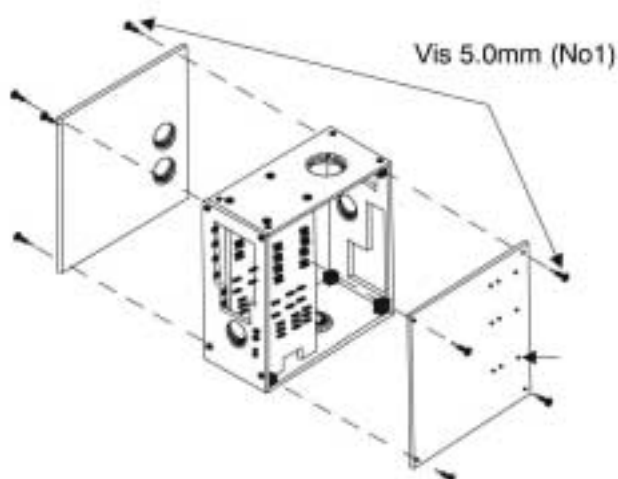

⑥

Fixez 4 cache baie 5" 1/4 et 2 cache baie 3" 1/2 au panneau avant à l'aide de 12 clips pour baie. Collez les 4 pieds au dessous du boîtier.

