

# Magix Star<sup>TM</sup>

## Magische Würfelbox

### Bedienungsanleitung

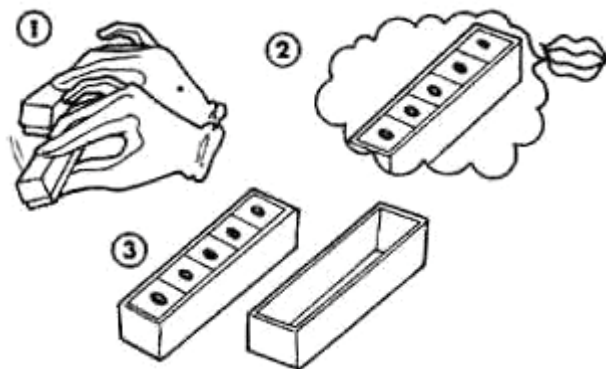

Die nach oben zeigenden Augen der 5 Würfel in dem Kasten sind durcheinander. Auf wundersame Weise können diese in eine perfekte Reihenfolge gebracht werden – nur durch einmal Schütteln!



Verpackungsinhalt: Ein Kasten, ein Deckel (bedruckt) und fünf Würfel

Grundlegender Ablauf:

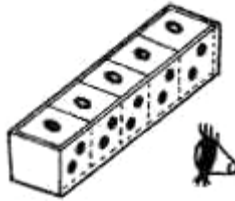

- A. Plazieren Sie die 5 Würfel alle mit der Nummer 1 nach oben und der Nummer 2 zu Ihnen zeigend.



- B. Legen Sie den Deckel auf den Kasten und halten Sie ihn zwischen vier Fingern oben und Daumen unten so, dass er sich vorne leicht neigt.



- C. Schütteln Sie den Kasten **einmal** kräftig nach **oben**, ohne den Winkel Ihres Handgelenks zu ändern. Vergewissern Sie sich, dass der Kasten waagrecht bleibt. Die Würfel haben sich um ein Viertel herumgedreht. Nehmen Sie den Deckel ab und sehen Sie, dass sich alle Nummern auf den Würfeln zu Nummer 2 geändert haben. Mit jedem weiteren Schütteln drehen sich die Würfel erneut um eine viertel Drehung.

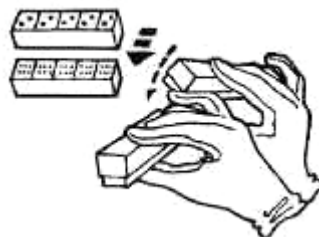

- D. Wenn Sie noch einmal schütteln, werden sich alle Nummern in Nummer 6 verändern.

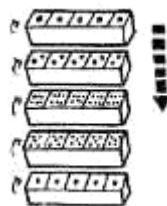

- E. Üben Sie dieses Schütteln bevor Sie den ersten Trick vorführen, bis sich bei jedem Schütteln wirklich auch alle Würfel drehen. Wenn alle Würfel mit der Nummer 1 nach oben zeigen, schütteln Sie **viertmal hintereinander**, und so erhalten Sie letztendlich wieder die Würfel mit der Nummer 1 nach oben. Wenn Sie das beherrschen, sind Sie bereit für die Vorstellung!

Trick: (1)



1. Werfen Sie die fünf Würfel auf den Tisch und platzieren Sie diese in dem Kasten, von Nummer 1 bis Nummer 5. Beginnen Sie dabei mit der Nummer 1 auf Ihrer linken Seite. Achten Sie dabei darauf, dass die in der oberen Abb. gezeigten Würfelflächen zu Ihnen zeigen.



2. Legen Sie den Deckel auf den Kasten und schütteln Sie die Würfel einmal.

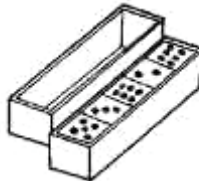

3. Dann heben Sie den Deckel, um zu zeigen, dass die Würfel jetzt nicht mehr die ursprüngliche Reihenfolge haben.



4. Machen Sie den Deckel wieder zu und schütteln Sie den Kasten dreimal.

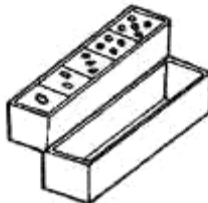

5. Die Würfel sind alle in ihre ursprüngliche Position zurückgekehrt.



6. Beauftragen Sie nun einen Zuschauer, sich die Reihenfolge der nebeneinander liegenden Würfel zu merken.

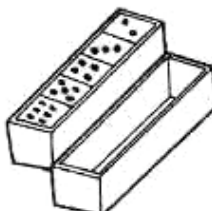

7. Schütteln Sie den Kasten zweimal und die neue Reihenfolge wird nun 6, 5, 4, 3 und 2 sein – Nummer 1 ist verschwunden!

Vorstellung (2)



1. Bitten Sie einen Zuschauer, die Würfel auf den Tisch zu werfen und einen Würfel mit der Nummer seiner Wahl auszusuchen. (zum Beispiel Nr. 4)



2. Ordnen Sie die verbleibenden vier Würfel einen nach dem anderen in dem Kasten an. Vergewissern Sie sich dabei, dass die verbleibenden Würfel alle mit der gewählten Nummer, in diesem Fall die Nummer 4, auf der Seite, die zu Ihnen zeigt, befinden! Machen Sie es jedoch nicht offensichtlich, sondern lassen Sie es so aussehen, als ob Sie die Würfel in einer zufälligen Reihenfolge in den Kasten tun.
- 3.



4. Schließen Sie den Deckel und schütteln Sie den Kasten einmal **nach oben**.
5. Öffnen Sie den Deckel und lassen Sie das Publikum sehen, dass sich alle Würfel in die gewählte Nummer 4 verwandelt haben!

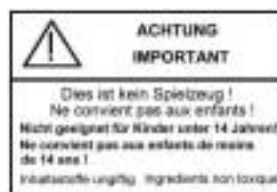

# Magix Star<sup>TM</sup>

## Boîtier magiques à dés

### Mode d'emploi

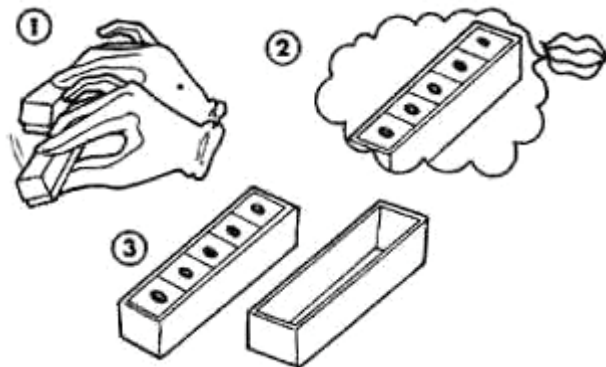

Les dés sont dans le désordre dans le boîtier. Secouez-les et comme par magie, ils sont de nouveau alignés parfaitement par chiffre.



Contenu: Un boîtier, un couvercle imprimé et 5 dés.

Déroulement classique:

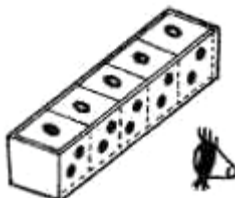

A. Placez tous les dés avec les 1 vers le haut et les 2 vers vous.



B. Posez le couvercle et tenez le boîtier avec 4 doigts au dessus et le pouce en dessous. Inclinez légèrement le boîtier.



C. Secouez une fois fortement le boîtier vers le haut sans changer l'inclinaison. Vérifiez que le boîtier reste penché. Les dés se sont tournés d'un quart. Ouvrez le boîtier et vous devriez voir que des 2. A chaque fois que vous secouez, les dés se déplacent d'un chiffre.

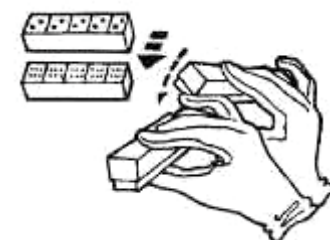

D. Si vous secouez encore une fois vous n'aurez que des 6.

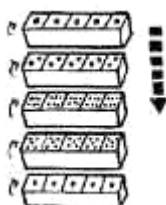

E. Entraînez vous avant de présenter votre tour. Si les dés avec un 1 sur la face visible sont au-dessus, secouez 4 fois le boîtier pour les retrouver. Dès que vous maîtrisez cela, commencez la présentation.

Tour: (1)



1. Sortez les 5 dés et replacez les dans l'ordre (de 1 à 5, de la gauche vers la droite) dans le boîtier. Vérifiez que le boîtier est dirigé vers vous (comme sur l'image ci-dessus).



2. Posez le couvercle et secouez les dés une fois.

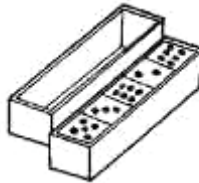

3. Soulevez le couvercle pour montrer que les dés sont dans le désordre.



4. Refermez le boîtier et secouez-le 3 fois.

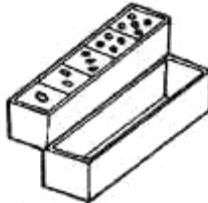

5. Les dés sont de nouveau dans l'ordre initial.



6. Demandez à un spectateur de retenir l'ordre des dés.

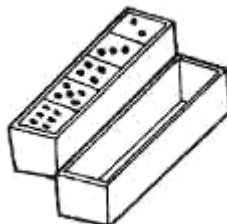

7. Secouez le boîtier 2 fois. Le nouvel ordre va être 6, 5, 4, 3 et 2 – le chiffre 1 a disparu!

## Démonstration (2)



6. Demandez à un spectateur de lancer les dés sur la table et de choisir un dé (avec le nombre 4 dessus par exemple)



7. Remettez les dés un par un de nouveau dans le boîtier en vérifiant que la face numéroté 4 montre vers vous. Faites ceci de manière discrète afin de ne pas éveiller les soupçons des spectateurs.
- 8.



9. Refermez le boîtier et secouez le boîtier une fois vers le haut.
10. Ouvrez le boîtier pour montrer à votre public ébahit que tous les dés montrent la face 4.

