

Sehr geehrte Kundin, sehr geehrter Kunde,

vielen Dank für den Kauf dieser Küchenwaage. Platzsparend an der Wand montiert und stets griffbereit: Diese Küchenwaage wird zum festen Bestandteil Ihres persönlichen „Kochstudios“.

Bitte lesen Sie diese Bedienungsanleitung und befolgen Sie die aufgeführten Hinweise und Tipps, damit Sie Ihre neue Küchenwaage optimal einsetzen können.

Lieferumfang

- Küchenwaage inkl. 3 Batterien Typ AAA (Micro)
- Wandhalterung
- Montage-Material (3 Schrauben, 3 Dübel)

Technische Daten

Stromversorgung	3 x Batterie Typ AAA	
Messbereich	1-3.000 g / 0-96 oz	
Messeinheit	g / oz	
Temperatureinheit	°C / °F	
Digitaluhranzeige	Ja	
Temperaturanzeige	Ja	
Countdown-Funktion	Ja	
Waagefläche	Ø 15 cm	
Maße	eingeklappt	243 x 150 x 50 mm
	ausgeklappt	243 x 150 x 203 mm
Gewicht	530 g	

Produktdetails

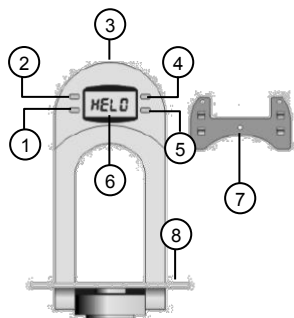

- | | |
|-------------------------|-----------------|
| 1 °C/°F-Taste | 5 UNIT-Taste |
| 2 TIME-Taste | 6 Display |
| 3 Batteriefach (hinten) | 7 Wandhalterung |
| 4 TARE/ON-Taste | 8 Waagefläche |

Batterien einsetzen/wechseln

Schieben Sie das Batteriefach auf der Rückseite Ihrer Küchenwaage auf. Entnehmen Sie gegebenenfalls die alten Batterien. Setzen Sie drei neue Batterien des Typs AAA (Micro) ein. Achten Sie dabei auf die Angaben zur Polarität im Batteriefach. Schließen Sie das Batteriefach wieder.

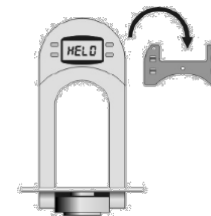

Montage

1. Nehmen Sie die Wandhalterung als Schablone und markieren Sie drei Bohrlöcher. Achten Sie darauf, dass die Halterung genau waagrecht angebracht wird. Nehmen Sie gegebenenfalls eine Wasserwaage zu Hilfe.



ACHTUNG!

Achten Sie darauf, dass an der gewählten Bohrstelle keine Leitungen oder Rohre verlaufen. Dies kann zu Verletzungen oder Umgebungsschäden führen!

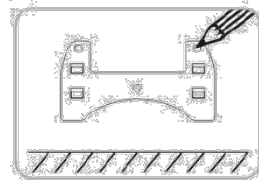

2. Bohren Sie die Löcher.
3. Setzen Sie Dübel in die Löcher ein.



HINWEIS:

Bitte beachten Sie, dass das mitgelieferte Montagematerial für den gewünschten Anbringungsort möglicherweise nicht geeignet ist. Passendes Montagematerial erhalten Sie im Baumarkt.

4. Schrauben Sie die Wandhalterung an.

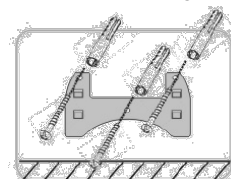

5. Hängen Sie Ihre Küchenwaage so an der Wandhalterung ein, dass die Haken der Wandhalterung sicher in den Aussparungen auf der Rückseite der Küchenwaage einrasten.



HINWEIS:

Sollte die Waagfläche wackeln, drehen Sie sie im Uhrzeigersinn fest.

Uhrzeit einstellen

1. Wechseln Sie in den Wiege-Modus, indem Sie die **TARE/ON**-Taste drücken. Das Display zeigt **HELO** und dann **0 g/oz** an.
2. Halten Sie nun die **TIME**-Taste fünf Sekunden gedrückt. Die Uhrzeit erscheint im Display. Die Stundenanzeige blinkt.
3. Stellen Sie mit den Tasten **UNIT** und **°C/°F** die gewünschte Stundenzahl ein (0-12).
4. Drücken Sie die **TIME**-Taste. Die Minutenanzeige blinkt. Stellen Sie mit den Tasten **UNIT** und **°C/°F** die gewünschte Minutenzahl ein (0-59).
5. Drücken Sie die **TIME**-Taste. Die eingestellte Uhrzeit wird übernommen.

Wiegen

1. Klappen Sie Ihre Küchenwaage auf.
2. Drücken Sie die **TARE/ON**-Taste. Das Display zeigt **HELO** und dann **0 g/oz** an.
3. Legen Sie das zu wiegende Material auf die Waagefläche. Das gemessene Gewicht wird im Display angezeigt.
4. Verlassen Sie den Wiege-Modus, indem Sie die **TARE/ON**-Taste drei Sekunden gedrückt halten. Im Display wird wieder die Uhrzeit angezeigt.

Zuwiegen

Wenn Sie die Waagfläche nicht räumen möchten, bevor Sie die nächste Zutat wiegen, oder wenn Sie eine Schüssel zum Wiegen verwenden, gehen Sie vor wie folgt:

1. Wiegen Sie die erste Zutat bzw. die Schüssel (siehe **Wiegen 1-3**).
2. Drücken Sie die **TARE/ON**-Taste. Die Gewichtsanzeige wird wieder auf **0** gesetzt, links im Display erscheint **TARE**.
3. Wiederholen Sie den Vorgang beliebig oft.

- Verlassen Sie den Wiege-Modus, indem Sie die **TARE/ON**-Taste drei Sekunden gedrückt halten. Im Display wird wieder die Uhrzeit angezeigt.

Messeinheit wechseln

- Wechseln Sie in den Wiege-Modus, indem Sie die **TARE/ON**-Taste drücken. Das Display zeigt **HELO** und dann **0 g/oz** an.
- Drücken Sie nun die **UNIT**-Taste. Mit jedem Druck der Taste wechseln Sie zu einer anderen Messeinheit (g/oz).

Timer/Eieruhr

Ihre Küchenwaage verfügt über eine praktische Countdown-Funktion. Der Countdown wird im Display oben links angezeigt.

- Halten Sie im Uhr-Modus (Uhrzeit wird im Display angezeigt) die **TIME**-Taste drei Sekunden gedrückt.
- Die Minutenzahl (**00'**) des Timers blinkt. Stellen Sie mit den Tasten **UNIT** und **°C/°F** die gewünschte Minutenzahl ein (0-99).
- Drücken Sie die **TIME**-Taste. Die Sekundenzahl (**00''**) des Timers blinkt. Stellen Sie mit den Tasten **UNIT** und **°C/°F** die gewünschte Sekundenzahl ein (0-59).
- Starten Sie den Timer, indem Sie die **TIME**-Taste drücken.
- Nach Ablauf der eingestellten Zeit, erklingt zwanzig Sekunden lang ein Signalton.
- Stoppen Sie den Signalton, indem Sie die **TIME**-Taste drücken.

Thermometer

Die gemessene Zimmertemperatur wird im Display oben rechts angezeigt. Mit jedem Druck der **°C/°F**-Taste wechseln Sie zu einer anderen Temperatur-Einheit.

Fehlermeldung

Wird die Fehlermeldung **EEEE** im Display angezeigt, wurde die Waagefläche überladen. Legen Sie keine Materialien/Zutaten auf Ihre Küchenwaage, die das Maximalgewicht der Waage (3.000 g / 6 lbs) überschreiten.

Reinigung

Reinigen Sie Ihre Küchenwaage mit einem weichen, angefeuchteten Tuch. Verwenden Sie keine Spül- oder Reinigungsmittel. Drehen Sie die Waagefläche gegebenenfalls gegen den Uhrzeigersinn ab, um sie zu reinigen.

Sicherheitshinweise

- Diese Bedienungsanleitung dient dazu, Sie mit der Funktionsweise dieses Produktes vertraut zu machen. Bewahren Sie diese Anleitung daher gut auf, damit Sie jederzeit darauf zugreifen können.
- Ein Umbauen oder Verändern des Produktes beeinträchtigt die Produktsicherheit. Achtung Verletzungsgefahr!
- Alle Änderungen und Reparaturen an dem Gerät oder Zubehör dürfen nur durch den Hersteller oder von durch ihn ausdrücklich hierfür autorisierte Personen durchgeführt werden.
- Öffnen Sie das Produkt nie eigenmächtig, außer zum Batteriewechsel. Führen Sie Reparaturen nie selbst aus!
- Behandeln Sie das Produkt sorgfältig. Es kann durch Stöße, Schläge oder Fall aus bereits geringer Höhe beschädigt werden.
- Halten Sie das Produkt fern von Feuchtigkeit und extremer Hitze.
- Tauchen Sie das Produkt niemals in Wasser oder andere Flüssigkeiten.
- Überlasten Sie die Waage nicht.
- Verwenden Sie zur Reinigung keine Spül- oder Reinigungsmittel.
- Halten Sie die Waage fern von nassen, kalten oder heißen Umgebungen.
- Verwenden Sie immer Batterien desselben Typs zusammen und ersetzen Sie immer alle Batterien im Gerät zur selben Zeit!
- Nehmen Sie die Batterien aus dem Gerät, wenn Sie es für längere Zeit nicht benutzen.
- Technische Änderungen und Irrtümer vorbehalten.

Wichtige Hinweise zu Batterien und deren Entsorgung

Batterien gehören NICHT in den Hausmüll. Als Verbraucher sind Sie gesetzlich verpflichtet, gebrauchte Batterien zur fachgerechten Entsorgung zurückzugeben. Sie können Ihre Batterien bei den öffentlichen Sammelstellen in Ihrer Gemeinde abgeben oder überall dort, wo Batterien der gleichen Art verkauft werden.

- Akkus haben eine niedrigere Ausgangsspannung als Batterien. Dies kann in manchen Fällen dazu führen, dass ein Gerät Batterien benötigt und mit Akkus nicht funktioniert.
- Batterien gehören nicht in die Hände von Kindern.
- Batterien, aus denen Flüssigkeit austritt, sind gefährlich. Berühren Sie diese nur mit geeigneten Handschuhen.

- Versuchen Sie nicht, Batterien zu öffnen und werfen Sie Batterien nicht in Feuer.
- Normale Batterien dürfen nicht wieder aufgeladen werden. Achtung Explosionsgefahr!
- Verwenden Sie immer Batterien desselben Typs zusammen und ersetzen Sie immer alle Batterien im Gerät zur selben Zeit!
- Nehmen Sie die Batterien aus dem Gerät, wenn Sie es für längere Zeit nicht benutzen.

Wichtige Hinweise zur Entsorgung

Dieses Elektrogerät gehört **nicht** in den Hausmüll. Für die fachgerechte Entsorgung wenden Sie sich bitte an die öffentlichen Sammelstellen in Ihrer Gemeinde. Einzelheiten zum Standort einer solchen Sammelstelle und über ggf. vorhandene Mengenbeschränkungen pro Tag/Monat/Jahr entnehmen Sie bitte den Informationen der jeweiligen Gemeinde.

Konformitätserklärung

Hiermit erklärt PEARL.GmbH, dass sich das Produkt PE-4209-675 in Übereinstimmung mit der RoHS-Richtlinie 2011/65/EU und der EMV-Richtlinie 2014/30/EU befindet.

Kurtasz, A.

Qualitätsmanagement
Dipl. Ing. (FH) Andreas Kurtasz

Die ausführliche Konformitätserklärung finden Sie unter www.pearl.de/support. Geben Sie dort im Suchfeld die Artikelnummer PE-4209 ein.

Informationen und Antworten auf häufige Fragen (FAQs) zu vielen unserer Produkte sowie ggfs. aktualisierte Handbücher finden Sie auf der Internetseite:

www.rosensteinundsoehne.com

Geben Sie dort im Suchfeld die Artikelnummer oder den Artikelnamen ein.

Chère cliente, cher client,

Nous vous remercions d'avoir choisi cette balance de cuisine. Peu encombrante sur son mur et toujours à portée de main : cette balance s'intègre parfaitement dans votre cuisine.

Afin d'utiliser au mieux votre nouveau produit, veuillez lire attentivement ce mode d'emploi et respecter les consignes et astuces suivantes.

Contenu

- Balance de cuisine avec 3 piles AAA
- Support mural
- Matériel de montage (3 vis, 3 chevilles)

Caractéristiques techniques

Alimentation	3 piles AAA	
Plage de mesure	1-3000 g / 0-96 oz	
Unité de mesure	g / oz	
Unité de température	°C / °F	
Affichage numérique de l'heure	Oui	
Affichage de la température	Oui	
Fonction Compte à rebours	Oui	
Surface de pesée	Ø 15 cm	
Dimensions	Repliée	243 x 150 x 50 mm
	Dépliée	243 x 150 x 203 mm
Poids	530 g	

Description du produit

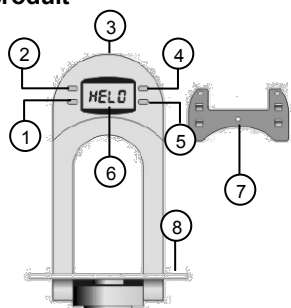

- | | |
|---------------------------------|--------------------|
| 1 Bouton °C/°F | 5 Bouton UNIT |
| 2 Bouton TIME | 6 Écran |
| 3 Compartiment à piles (au dos) | 7 Support mural |
| 4 Bouton TARE/ON | 8 Surface de pesée |

Remplacement/Insertion des piles

Pour ouvrir le compartiment à piles situé à l'arrière de la balance, faites-le glisser vers le haut. Retirez, le cas échéant, les piles usagées. Insérez 3 piles AAA. Respectez les consignes de polarité inscrites dans le compartiment à piles. Refermez le compartiment à piles.

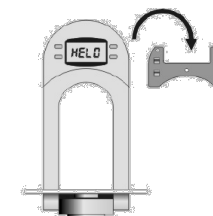

Montage

1. Utilisez le support en tant que patron et marquez les trois trous à percer. Veillez à ce que le support soit installé bien horizontalement. Si besoin, utilisez un niveau à bulle.



ATTENTION !

Avant de percer, assurez-vous qu'aucun câble ni conduit ne passe à l'endroit que vous avez choisi. Cela pourrait causer des blessures physiques et/ou des dommages matériels !

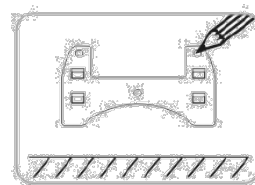

2. Percez les trous.
3. Enfoncez ensuite les chevilles dans les trous percés.



NOTE :

Veillez noter que le matériel fourni pour le montage mural peut ne pas correspondre au matériau de l'endroit où vous souhaitez fixer le support. Vous trouverez un matériel de fixation approprié dans une quincaillerie ou un magasin d'outillage, par exemple.

4. Vissez le support mural.

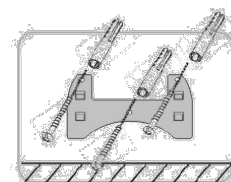

5. Suspendez la balance au support mural de manière à ce que le crochet du support mural s'enclenche parfaitement dans les ouvertures situées au dos de la balance.



NOTE :

Si la surface de pesée tangue, vissez-la fermement dans le sens des aiguilles d'une montre.

Réglage de l'heure

1. Basculez au mode Pesée en appuyant sur le bouton **TARE/ON**. L'écran affiche **HELO**, puis **0 g/oz**.
2. Maintenez le bouton **TIME** appuyé pendant cinq secondes. L'heure apparaît sur l'écran. L'indicateur des heures clignote.
3. Utilisez les boutons **UNIT** et **°C/°F** pour régler la valeur des heures souhaitée (0-12).
4. Appuyez sur le bouton **TIME**. L'indicateur des minutes clignote. Utilisez les boutons **UNIT** et **°C/°F** pour régler la valeur des minutes souhaitée (0-59).
5. Appuyez sur le bouton **TIME**. L'heure réglée est alors affichée.

Pesée

1. Dépliez la balance.
2. Appuyez sur le bouton **TARE/ON**. L'écran affiche **HELO**, puis **0 g/oz**.
3. Déposez les matériaux à peser sur la surface de pesée. Le poids mesuré s'affiche sur l'écran.
4. Quittez le mode Pesée en appuyant sur le bouton **TARE/ON** pendant trois secondes. L'heure s'affiche alors à nouveau.

Fonction Tare

Si vous souhaitez peser un autre ingrédient sans avoir libéré la surface de pesée au préalable, ou que vous souhaitez peser un ingrédient dans un récipient, procédez de la manière suivante :

1. Pesez d'abord le premier ingrédient ou le récipient (cf. **Pesée 1-3**).
2. Appuyez sur le bouton **TARE/ON**. L'affichage du poids est remis à **0**, et **TARE** apparaît à gauche de l'écran.
3. Répétez le processus.

- Quittez le mode Pesée en appuyant sur le bouton **TARE/ON** pendant trois secondes. L'heure s'affiche alors à nouveau.

Changement d'unité de mesure

- Choisissez le mode Pesée en appuyant sur le bouton **TARE/ON**. L'écran affiche **HELO**, puis **0 g/oz**.
- Appuyez maintenant sur le bouton **UNIT**. Chaque pression sur le bouton permet de passer à une autre unité de mesure (g/oz).

Minuteur/Sablier

Votre balance dispose d'une fonction Compte à rebours très pratique. Le compte à rebours s'affiche alors à l'écran, en haut à gauche.

- En mode Heure (lorsque l'heure est affichée à l'écran), maintenez le bouton **TIME** appuyé pendant trois secondes.
- L'affichage des minutes du minuteur clignote (**00'**). Utilisez les boutons **UNIT** et **°C/°F** pour régler la valeur des minutes souhaitée (0-99).
- Appuyez sur le bouton **TIME**. L'affichage des secondes du minuteur clignote (**00"**). Utilisez les boutons **UNIT** et **°C/°F** pour régler la valeur des secondes souhaitée (0-59).
- Démarrer le minuteur en appuyant sur le bouton **TIME**.
- Une fois la durée réglée écoulee, un signal sonore retentit pendant vingt secondes.
- Éteignez le signal sonore en appuyant sur le bouton **TIME**.

Thermomètre

La température de la pièce est affichée à l'écran en haut à droite. Chaque pression sur le bouton **°C/°F** permet de passer à une autre unité de température.

Message d'erreur

Si le message d'erreur **EEEE** apparaît, la balance est surchargée. Débarrassez la surface de pesée de tout matériau / ingrédient excédant le poids maximum de la balance (3000 g / 6 lbs).

Nettoyage

Nettoyez la balance avec un chiffon doux légèrement humide. N'utilisez ni liquide vaisselle ni produit nettoyant. Le cas échéant, tournez la balance dans le sens inverse des aiguilles d'une montre pour la nettoyer.

Consignes de sécurité

- Ce mode d'emploi vous permet de vous familiariser avec le fonctionnement du produit. Conservez précieusement ce mode d'emploi afin de pouvoir le consulter en cas de besoin.
- Pour connaître les conditions de garantie, veuillez contacter votre revendeur. Veuillez également tenir compte des conditions générales de vente !
- Veillez à utiliser le produit uniquement comme indiqué dans la notice. Une mauvaise utilisation peut endommager le produit ou son environnement.
- Le démontage ou la modification du produit affecte sa sûreté. Attention : risque de blessures !
- Toute modification ou réparation de l'appareil ou de ses accessoires doit être effectuée exclusivement par le fabricant ou par un spécialiste dûment autorisé.
- N'ouvrez pas le produit vous-même sauf pour changer les piles. Ne tentez jamais de réparer vous-même le produit !
- Manipulez le produit avec précaution. Un coup, un choc, ou une chute, même de faible hauteur, peut l'endommager.
- N'exposez pas le produit à l'humidité ni à une chaleur extrême. Ne plongez jamais l'appareil dans l'eau ni dans aucun autre liquide.
- Conservez le produit hors de la portée des enfants !
- Surveillez les enfants pour vous assurer qu'ils ne jouent pas avec l'appareil.
- Ne surchargez pas la balance.
- N'utilisez ni liquide vaisselle ni produit nettoyant.
- Conservez la balance à l'abri de l'humidité, du froid ou de la chaleur.
- N'utilisez que des piles du même type ensemble et remplacez-les toutes en même temps ! Retirez les piles de l'appareil si vous ne comptez pas l'utiliser pendant un long moment.
- Aucune garantie ne pourra être appliquée en cas de mauvaise utilisation.
- Le fabricant décline toute responsabilité en cas de dégâts matériels ou dommages (physiques ou moraux) dus à une mauvaise utilisation et/ou au non-respect des consignes de sécurité.
- Sous réserve de modification et d'erreur !

Consignes importantes concernant les piles et leur recyclage

Les piles ne doivent **PAS** être jetées dans la poubelle de déchets ménagers. La législation oblige aujourd'hui chaque consommateur à jeter les piles usagées dans les poubelles spécialement prévues à cet effet. Vous pouvez déposer vos piles usagées dans les lieux de collecte de déchets de votre municipalité et dans les lieux où elles sont vendues.

- Les accumulateurs délivrent parfois une tension plus faible que les piles alcalines. Dans la mesure du possible, utilisez l'appareil avec des piles alcalines plutôt que des accumulateurs.
- Maintenez les piles hors de portée des enfants.
- Les piles dont s'échappe du liquide sont dangereuses. Ne les manipulez pas sans gants adaptés.
- N'ouvrez pas les piles, ne les jetez pas au feu.
- Les piles normales ne sont pas rechargeables. Attention : risque d'explosion ! N'utilisez que des piles du même type ensemble et remplacez-les toutes en même temps !
- Retirez les piles de l'appareil si vous ne comptez pas l'utiliser pendant une durée prolongée.

Consignes importantes concernant le traitement des déchets

Cet appareil électronique ne doit **PAS** être jeté dans la poubelle de déchets ménagers. Pour l'enlèvement approprié des déchets, veuillez vous adresser aux points de ramassage publics de votre municipalité. Les détails concernant l'emplacement d'un tel point de ramassage et des éventuelles restrictions de quantité existantes par jour/mois/année, ainsi que sur des frais éventuels de collecte, sont disponibles dans votre municipalité.

Déclaration de conformité

La société PEARL GmbH déclare ce produit, PE-4209, conforme aux directives actuelles suivantes du Parlement Européen : 2011/65/UE et 2014/30/UE.

Kurtasz, A.

Service Qualité

Dipl. Ing. (FH) Andreas Kurtasz

La déclaration de conformité complète du produit est disponible en téléchargement à l'adresse

<https://www.pearl.fr/support/notices> ou sur simple demande par courriel à qualite@pearl.fr.