

Size : 148 mm x 210 mm MANUAL
MC-813 HDMI AV (SCART) SELECTOR MANUAL

PE-4214 und PE-4215 HDMI AV (SCART) UMSCHALTER

DEUTSCH

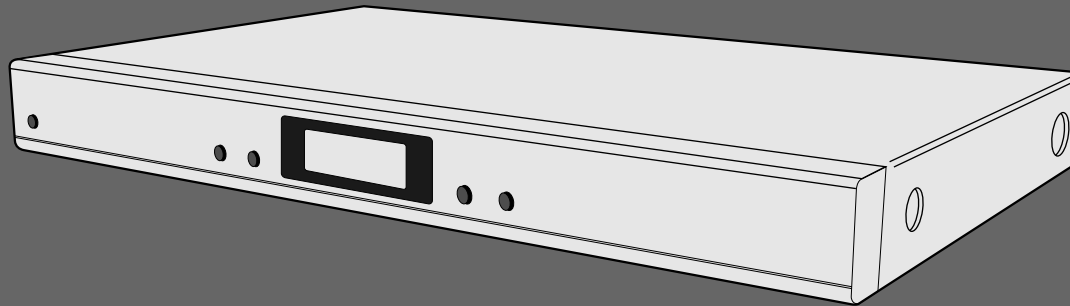

BEDIENUNGSANLEITUNG

*audisio*TM
Visual Sound Technologies

Einleitung

Sehr geehrte Kundin, sehr geehrter Kunde,

wir danken Ihnen für den Kauf dieses HDMI-Umschalters. Sie haben ein Produkt erworben, das entwickelt wurde, um den höchsten Ansprüchen gerecht zu werden, sowohl technisch als auch im Hinblick auf Zuverlässigkeit, Ausstattung und Bedienkomfort. Damit Sie lange Freude an Ihrem neuen Produkt haben, lesen Sie bitte diese Bedienungsanleitung aufmerksam durch und befolgen Sie die nun folgenden Hinweise und Tipps.

Sicherheitshinweise & Gewährleistung

- Diese Bedienungsanleitung dient dazu, Sie mit den Funktionen dieses Gerätes vertraut zu machen. Bewahren Sie diese Anleitung daher stets gut auf, damit Sie jederzeit darauf zugreifen können.
Sie erhalten bei Kauf dieses Gerätes zwei Jahre Gewährleistung auf Defekt bei sachgemäßem Gebrauch. Bitte beachten Sie auch die allgemeinen Geschäftsbedingungen!
- Bitte verwenden Sie das Gerät nur für die in dieser Anleitung beschriebenen Funktionen. Eine anderweitige Verwendung führt eventuell zu Beschädigungen am Produkt oder in der Umgebung des Produktes.
- Ein Umbauen oder Verändern des Produktes beeinträchtigt die Produktsicherheit. Achtung Verletzungsgefahr!
- Öffnen Sie das Produkt niemals eigenmächtig.
- Führen Sie Reparaturen nie selber aus!
- Behandeln Sie das Produkt sorgfältig. Es kann durch Stöße, Schläge oder den Fall aus bereits geringer Höhe beschädigt werden.
- Halten Sie das Produkt fern von Feuchtigkeit und extremer Hitze.
- Tauchen Sie das Produkt niemals in Wasser oder andere Flüssigkeiten.
- Verwenden Sie nur das mitgelieferte Netzteil.

ACHTUNG

Bei Schäden, die durch unsachgemäße Bedienung entstehen, erlischt gegebenenfalls der Garantieanspruch an den Hersteller. Es wird keine Haftung für Folgeschäden übernommen. Technische Änderungen und Irrtümer vorbehalten!

Wichtige Hinweise zur Entsorgung

Dieses Elektrogerät gehört Nicht in den Hausmüll. Für die fachgerechte Entsorgung wenden Sie sich bitte an die öffentlichen Sammelstellen in Ihrer Gemeinde.

Einzelheiten zum Standort einer solchen Sammelstelle und über ggf. vorhandene Mengenbeschränkungen pro Tag/ Monat/ Jahr sowie über etwaig anfallende Kosten bei Abholung entnehmen Sie bitte den Informationen der jeweiligen Gemeinde.



Lieferumfang

Bitte überprüfen Sie das Gerät direkt beim Öffnen der Verpackung auf Vollständigkeit und Unversehrtheit. Im Lieferumfang enthalten sind:

Netzteil x1

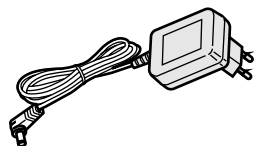

Fernbedienung
x1



Batterien vom Typ AAA
für die Fernbedienung
x2



Bedienungsanleitung
x1



Hinweis: die gezeigten Teile können in Farbe und Form geringfügig von der Darstellung abweichen..

HINWEISE

Die Fernbedienung

Batterien einlegen

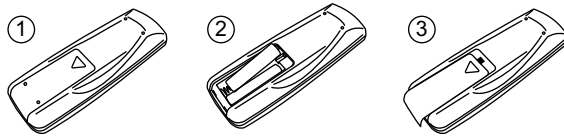

1. Öffnen Sie das Batteriefach
2. Legen Sie zwei Batterien vom Typ AAA in das Batteriefach ein, achten Sie dabei auf die korrekte Polarität, entsprechend der Markierung auf dem Gehäuseboden.
3. Schließen Sie das Batteriefach.

Die Reichweite der Fernbedienung

Die Reichweite der Fernbedienung kann durch die Temperatur, Feuchtigkeit und durch bauliche Barrieren eingeschränkt werden. Die normale Reichweite der Fernbedienung beträgt ca. 5 Meter.

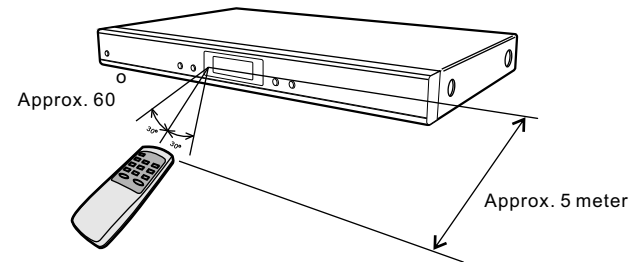

Folgende Ursachen können dazu führen, dass die Fernbedienung nur eingeschränkt funktioniert:

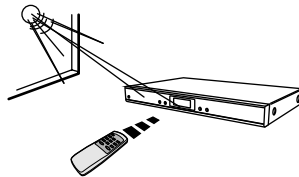

Starkes Sonnenlicht fällt direkt auf die Fernbedienung.

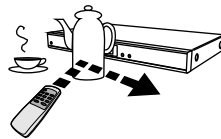

Gegenstände oder Wände befinden sich zwischen dem Gerät und der Fernbedienung.



Die Batterien sind falsch eingelegt.



Die Batterien sind leer.

Produkteigenschaften

Front- und Rückseite

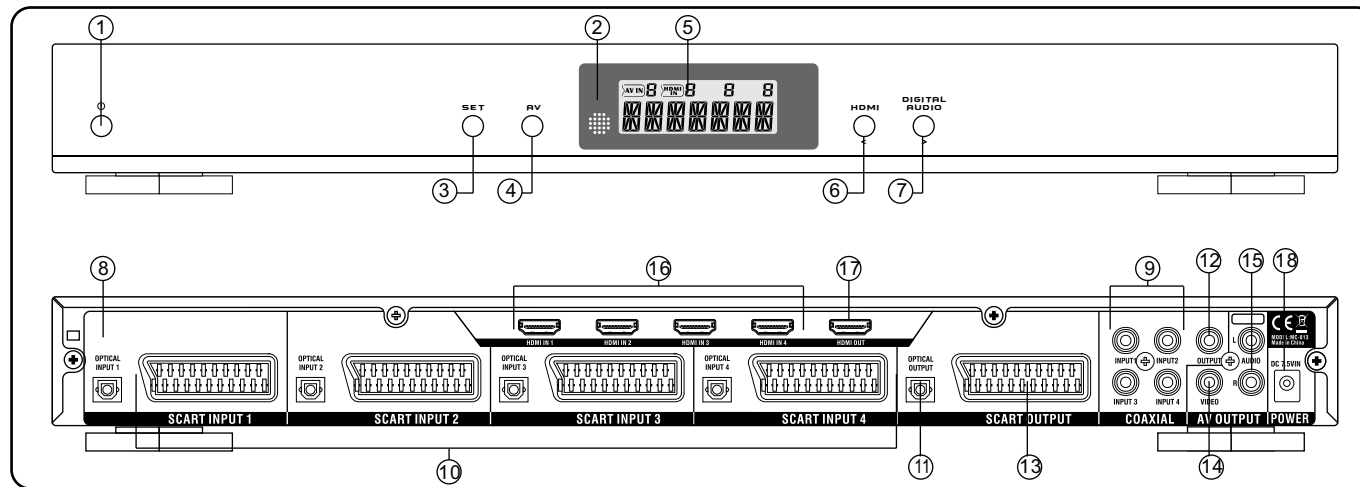

- | | | |
|---|---|---|
| <p>1. Ein/Aus-Schalter
Schaltet den Standby an oder aus.</p> <p>2. Sensor der IR Fernbedienung</p> <p>3. SET-Taste</p> <p>4. AV-Kanalwahl-taste
Wählt zwischen den angeschlossenen AV-Geräten(1-2-3-4-1)</p> <p>5. LCD Display
Zeigt das aktuell angewählte Gerät an.</p> <p>6. HDMI Kanalwahl-taste
Wählt zwischen den angeschlossenen HDMI-Geräten (1-2-3-4-1)</p> <p>7. Digital Audio-Taste
Wählt zwischen den angeschlossenen digitalen Audiogeräten (1-2-3-4-1)</p> | <p>8. Optische digitale Audio Eingänge (1-4)
Zum Anschluss von Geräten mit optischem digitalen Audioausgang</p> <p>9. Coaxiale Digital-Eingänge
4 Eingänge zum Anschluss von Geräten mit Coaxialen Digitalen Audio-Ausgängen.</p> <p>10. SCART Eingänge (1-4)
Zum Anschluss von Geräten mit SCART-Ausgängen</p> <p>11. Optischer Digitaler Audioausgang
Master-Ausgang zum Anschluss an einen Audioverstärker mit Decoder</p> <p>12. Coaxialer Digitaler Audioausgang
Master Ausgang zum Anschluss an einen Audioverstärker mit Decoder.</p> | <p>13. Master SCART Output
Zum Anschluss an ein TV-Gerät oder einen Monitor.</p> <p>14. Video Output
Zum Anschluss an ein TV-Gerät oder einen Monitor.</p> <p>15. Audio Output (Stereo)
Zum Anschluss an ein TV-Gerät oder einen Monitor oder einen Audioverstärker</p> <p>16. HDMI Input 1-input4
Zum Anschluss von bis zu vier Geräten mit HDMI-Ausgang</p> <p>17. HDMI Output
Master HDMI-Ausgang zum Anschluss an ein HDMI TV-Gerät</p> <p>18. Power
Zum Anschluss des Netzteiltes.</p> |
|---|---|---|

Funktionen

Fernbedienung

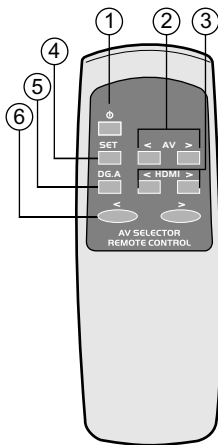

- 1. Ein-/Ausschalttaste**
Schaltet zwischen Standby und Betrieb um.
- 2. AV Kanalwahltasten (fig.1)**
Mit diesen Tasten AV< oder AV> wechseln Sie den AV-Kanal.
- 3. HDMI Kanalwahltasten (fig.2)**
Mit diesen Tasten HDMI< oder HDMI> wechseln Sie den HDMI-Kanal.
- 4. SET-Taste**
Mit dieser Taste können sie den einzelnen Kanälen Bezeichnungen zuweisen.
- 5. DG.A Taste (fig.4 or fig.5)**
Mit dieser Taste weisen Sie einem Videokanal einen Audiokanal zu.
- 6. Mit diesen Tasten </> wählen Sie den ausgegebenen AV/HDMI Kanal (1,2,3,4).**

LCD display

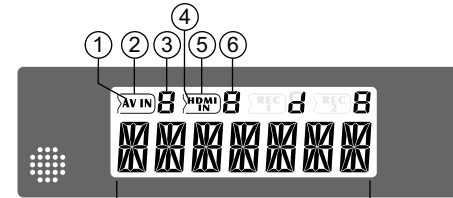

1. AV Input-Anzeige
2. AV Input-Status (selected)
3. AV Kanal-Anzeige(1-4)
4. HDMI Input-Anzeige
5. HDMI Input-Status (selected)
6. HDMI Kanal-Anzeige (1-4)
7. Eingestellter Geräte name

Synchronisieren von AV, HDMI und Digital Audio (fig.3)



AV-Modus Anzeige (fig.1)



HDMI-Modus Anzeige (fig.2)



Synchronisieren des AV-Signals mit einem digitalen Audiokanal (fig.4)



Synchronisieren des HDMI -Signals mit einem digitalen Audiokanal (fig.5)



Setup Anleitung

Das externe Netzteil anschließen.

Schließen Sie das Netzteil an, wie auf der Abbildung.

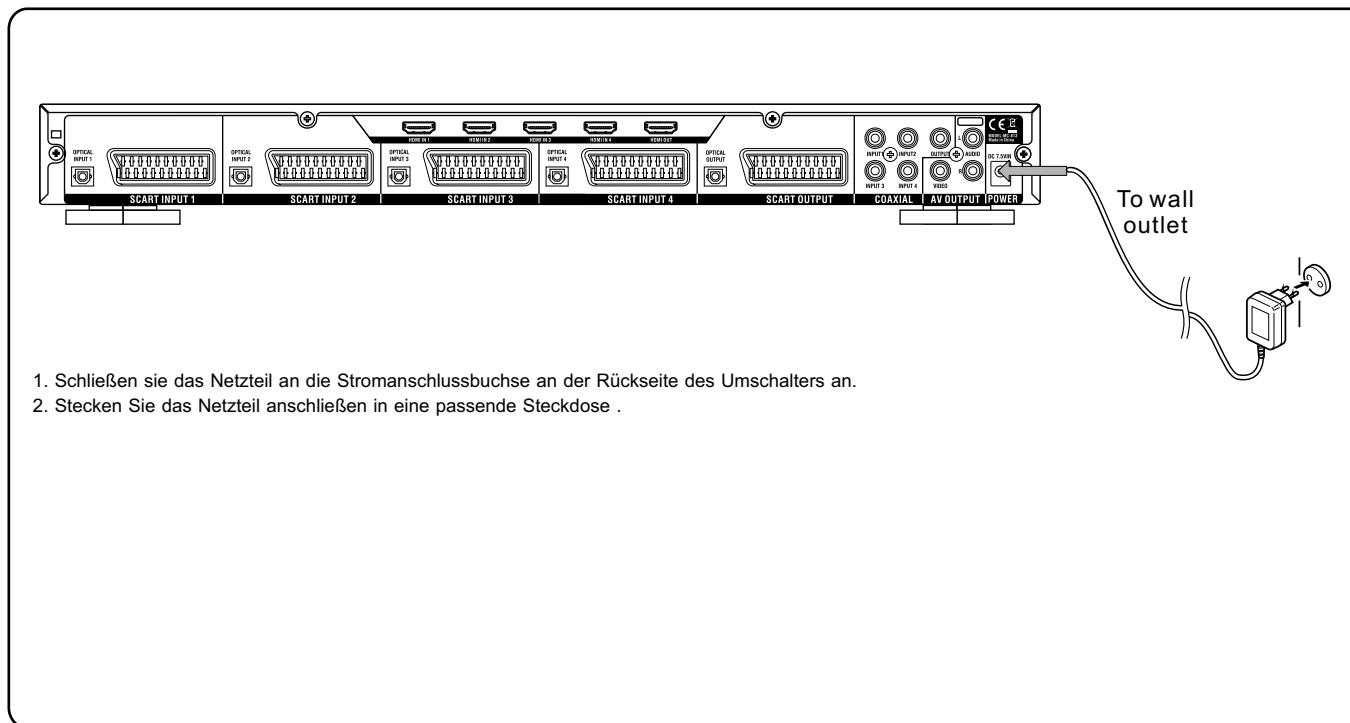

Schnellstart

Beispiel eines typischen Setups

Dieser HDMI AV Umschalter wurde entwickelt um bis zu sechs verschiedene AV-Geräte anzuschließen und deren Video- und Audiosignale in ein Fernsehgerät und eine HiFi-Anlage einzuspeisen.

Jedes Gerät kann einzeln angewählt werden. Einmal angeschlossen, muss kein Gerät mehr umständlich gewechselt werden.

Jeden angeschlossene Gerät kann zudem eine Bezeichnung zugewiesen bekommen, welche dabei hilft, das angeschlossene Gerät korrekt zu identifizieren. Angeschließen können Sie zum Beispiel folgende Geräte:

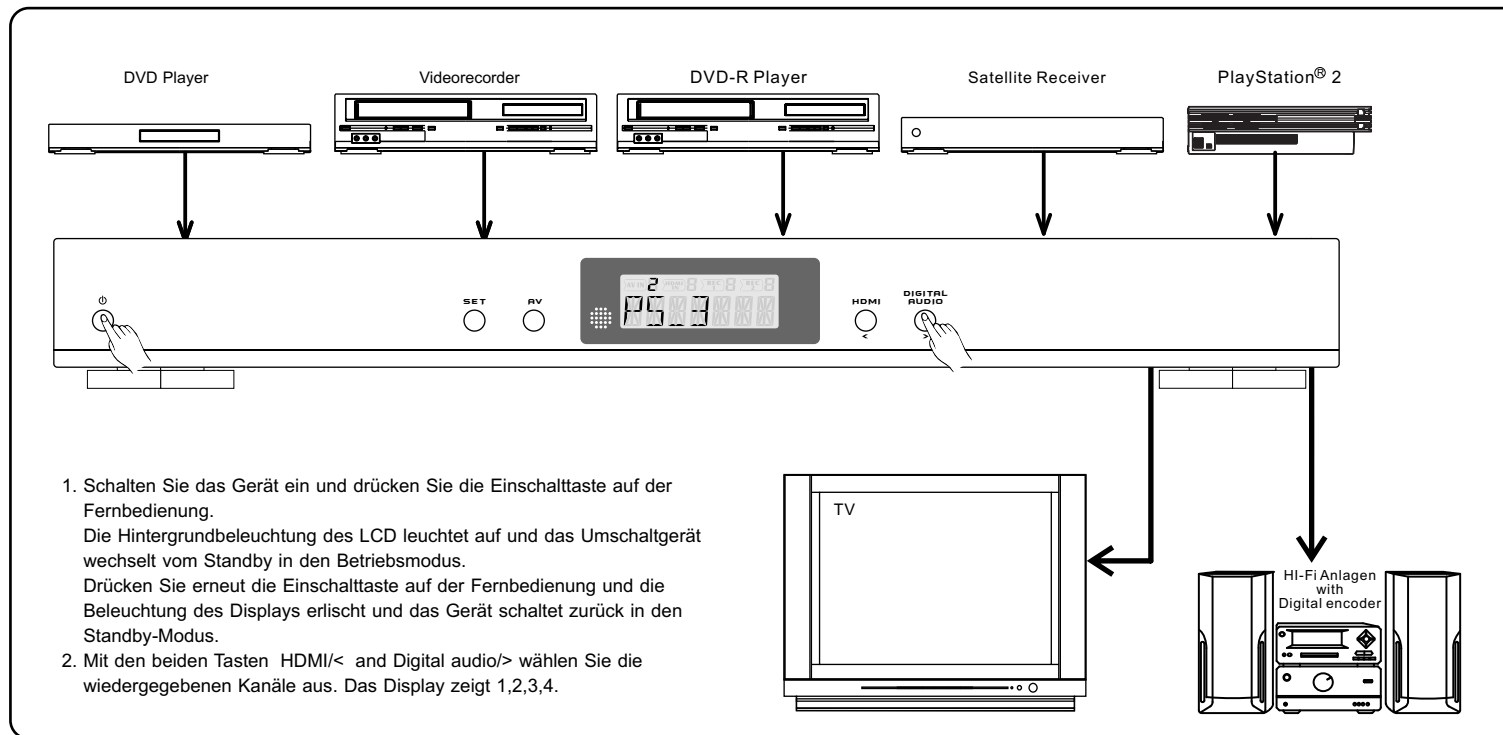

Schnellstart

Beispiel eines typischen Setups

Dieser HDMI AV Umschalter wurde entwickelt um bis zu sechs verschiedene AV-Geräte anzuschließen und deren Video- und Audiosignale in ein Fernsehgerät und eine Hi-Fi-Anlage einzuspeisen.

Jedes Gerät kann einzeln angewählt werden. Einmal angeschlossen, muss kein Gerät mehr umständlich gewechselt werden.

Jeden angeschlossene Gerät kann zudem eine Bezeichnung zugewiesen bekommen, welche dabei hilft, das angeschlossene Gerät korrekt zu identifizieren. Angeschließen können Sie zum Beispiel folgende Geräte:

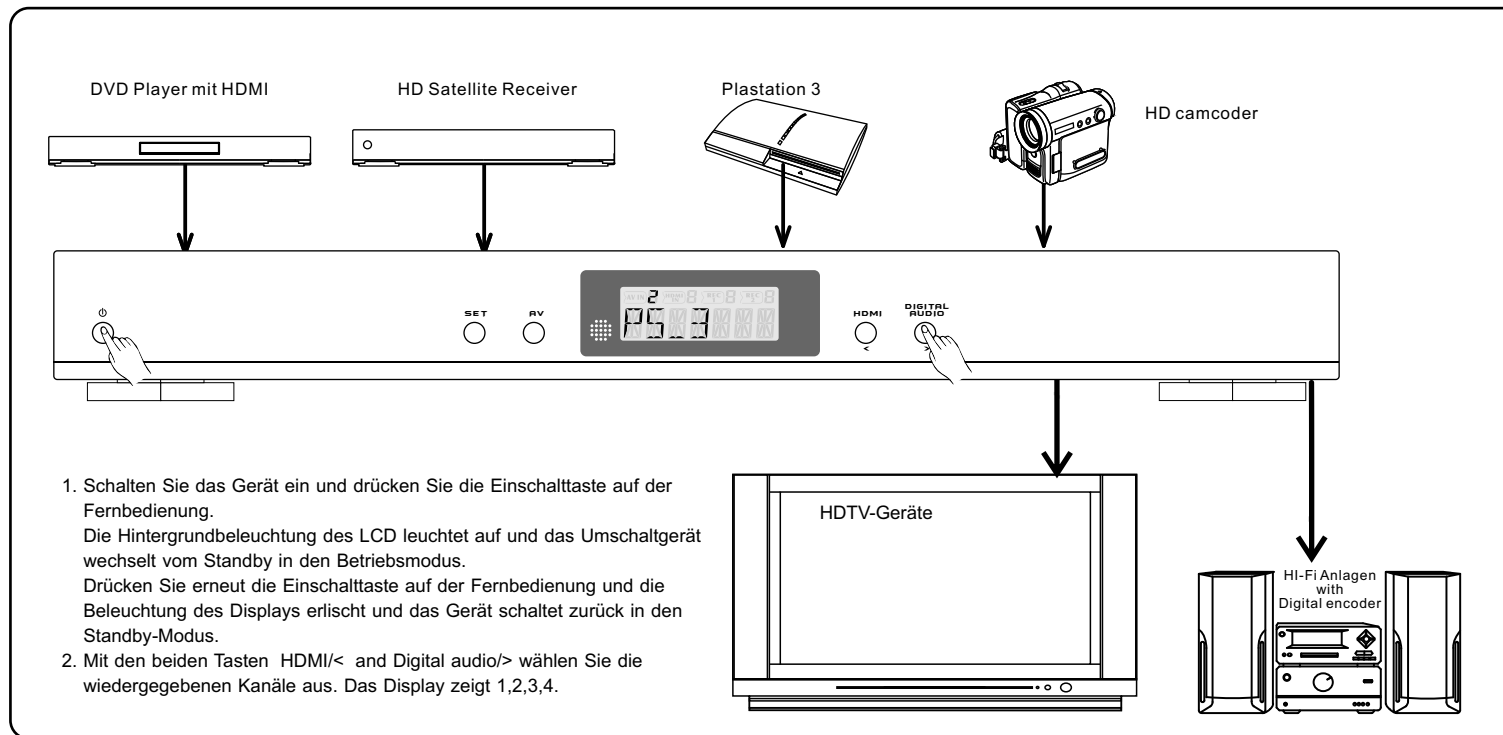

Einzelnen Kanälen Bezeichnungen zuweisen

Um angeschlossene Geräte leichter identifizieren zu können, können Sie jedem Gerät einen Namen zuweisen. Im Gerät ist dazu eine Liste mit gängigen Bezeichnungen gespeichert aus der sie wählen können. Gehen Sie dabei vor wie folgt:

1. Voreingestellte Bezeichnungen zuweisen

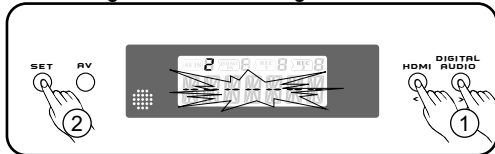

- 1.1 Wählen Sie mit "</>" den Kanal dem Sie eine Bezeichnung zuweisen möchten.
 1.2 Halten Sie die SET-Taste länger als 2 Sekunden gedrückt. Die voreingestellte Bezeichnung wird auf dem Display angezeigt. Ist noch keine Bezeichnung zugewiesen, wird "-----" angezeigt.

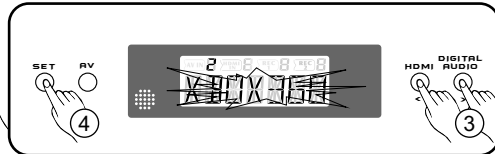

- 1.3 Wählen Sie mit "</>" die gewünschte Bezeichnung aus, z.B. "XBOX360" aus der unten stehenden Liste.
 1.4 Drücken Sie nun kurz SET, der erste Buchstabe der neuen Bezeichnung beginnt zu blinken.

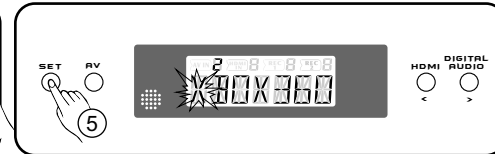

- 1.5 Drücken Sie nun die SET-Taste für länger als 2 Sekunden um das Setup zu beenden.

2. Eine Bezeichnung individuell abändern

Sie können jede der gespeicherten Bezeichnungen individuell anpassen. Verfahren Sie dazu wie in Schritt 1 (Voreingestellte Bezeichnung verwenden) und gehen sie zum Punkt 1.4.



- 2.1 Sobald ein Buchstabe blinkt, können Sie diesen mit den "</>"-Tasten verändern.



- 2.2 Durch Druck auf SET-Taste gelangen sie zum nächsten Buchstaben.



- 2.3 Haben Sie die Bezeichnung geändert drücken sie die SET-Taste länger als zwei Sekunden um die Einstellung zu bestätigen und das Setup zu verlassen.

Mögliche im Gerät gespeicherte	Bezeichnungen	Mögliche im Gerät gespeicherte	Bezeichnungen	Mögliche im Gerät gespeicherte	Bezeichnungen
-----	Empty	DVD R	DVD with recording facility	TV/EBL	Cable TV
SAT 1	Satellite Decoder	PS 3	Playstation 3	CAMERA	Camera / Camcorder
SAT 2	Satellite Decoder	PS 2	Playstation 2	PC	Computer
SKY HD	Sky HD Satellite Decoder	PS ONE	PS one	AUX 1	Auxiliary facility
HD DVD	HD DVD Player	XBOX360	Microsoft Xbox 360	AUX 2	Auxiliary facility
BLURAY	Blu-ray Disc Player	XBOX	Microsoft Xbox		
DVB	Freeview / Digital TV Reciver	WII	Nintendo Wii		
PVB	Freeview with HD built in etc.	GCUBE	Game cube		
DVD 1	DVD Player	N64	Nintendo 64		
DVD 2	DVD Player	GAMES	Games Console		

- Hinweis:**
 1. Wiederholen Sie diese Schritte für jeden Kanal dem sie eine Bezeichnung zuweisen möchten. .
 2. Wird länger als 10 Sekunden keine Operation ausgeführt, wechselt das Gerät in die Ausgangskonfiguration.
 3. Um eine zugewiesene Bezeichnung zu entfernen, drücken sie die Taste "<" und ">" für 5 Sekunden.

Bedienung und Audiosynchronisation

Bedienung des Gerätes

1. AV Modus

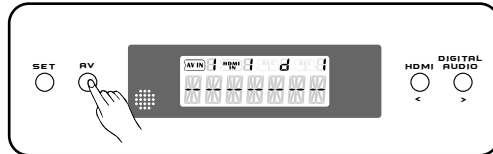

Wählen Sie mit der "AV"-Taste den gewünschten AV-Input, Die Bezeichnung des Kanals und die Kanalnummer erscheint auf dem Display (1-4).

2. HDMI mode operation

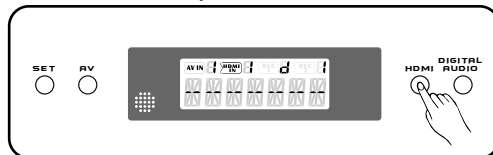

Wählen Sie mit der "HDMI"-Taste den gewünschten HDMI-Input, Die Bezeichnung des Kanals und die Kanalnummer erscheint auf dem Display (1-4).

3. Digital audio operation

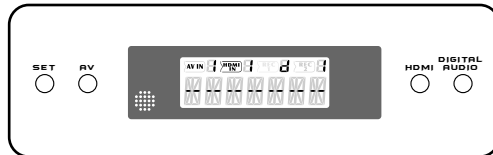

Drücken Sie die "DIGITAL AUDIO"-Taste, um einen DIGITAL-AUDIO-Input auszuwählen. LCD "d 1" und die Kanalnummer (1-4) leuchten auf.

Synchronisieren

Mit der Fernbedienung



Wählen Sie den Kanal mit den < AV > - Tasten.

Mit der Fernbedienung

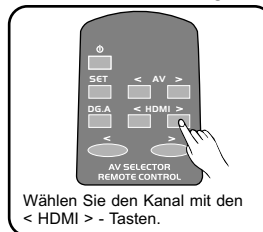

Wählen Sie den Kanal mit den < HDMI > - Tasten.

Mit der Fernbedienung



Wählen Sie den Kanal mit den < DG.A > - Tasten.

Mit der Fernbedienung

Die Funktion steht auf der Fernbedienung nicht zur Verfügung

Mit der Fernbedienung

Die Funktion steht auf der Fernbedienung nicht zur Verfügung

Mit der Fernbedienung

Die Funktion steht auf der Fernbedienung nicht zur Verfügung

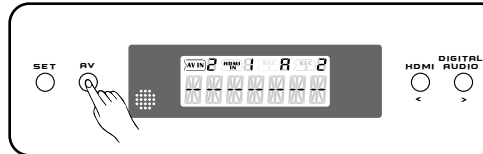

1. Drücken und halten Sie die AV-Taste für 2 Sekunden um den eingestellten AV-Kanal und den eingestellten Digital-Audio Kanal zu synchronisieren.

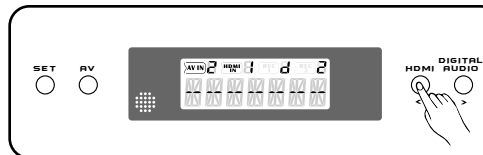

2. Drücken und halten Sie die HDMI-Taste für 2 Sekunden um den eingestellten HDMI-Kanal und den eingestellten Digital-Audio Kanal zu synchronisieren.

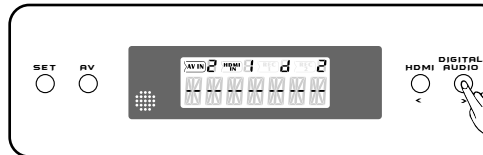

3. Drücken und halte Sie die "DIGITAL AUDIO"-Taste für zwei Sekunden um AV, HDMI und digital audio zu synchronisieren.

Technische Daten

Spannung und Stromstärke : 7.5V 800mA

Stromverbrauch : 2W

Abmessungen : 260mm X 45mm X 430mm

Masse : 2 Kg

Eingänge : CH1-4 = 4 x SCART, 4 x HDMI,
4 x Optical, 4 x Coaxial

Ausgänge : 1 x SCART, 1 x Composite Video,
1 x HDMI, 1 x Stereo Audio,
1 x Optical.

Lieferumfang : Netzteil, AV-Kabel, Fernbedienung,
Bedienungsanleitung, Batterien.

Optional : Scart-Kabel, Video-Kabel,
Audio-Kabel, HDMI-Kabel,
Optical-Kabel

Troubleshooting

Kein Bild

1. Stellen Sie sicher, dass alle Kabel fest verbunden sind.
2. Stellen Sie sicher dass ein Medium in das Abspielgerät eingelegt ist.
3. Stellen Sie sicher, dass sie am Umschalter auf das richtige Gerät umgeschaltet haben.
4. Stellen Sie sicher, dass am Fernsehgerät der richtige Kanal eingeschaltet ist.
5. Stellen Sie sicher, dass alle Geräte eingeschaltet sind.

Kein Ton

1. Prüfen Sie die feste Verbindung der Audiokabel zwischen dem Umschalter und dem Wiedergabegerät.
2. Prüfen Sie die feste Verbindung der Audiokalbe zwischen dem Umschalter und dem Ausgabegerät.
3. Stellen Sie sicher, dass sie am Umschalter auf das richtige Gerät umgeschaltet haben
4. Stellen Sie sicher, dass an der Hifi-Anlage oder am Fernsehgerät der richtige Kanal Eingeschaltet, bzw. der richtige Eingang geschaltet ist.
5. Stellen Sie sicher, dass alle Geräte eingeschaltet sind.

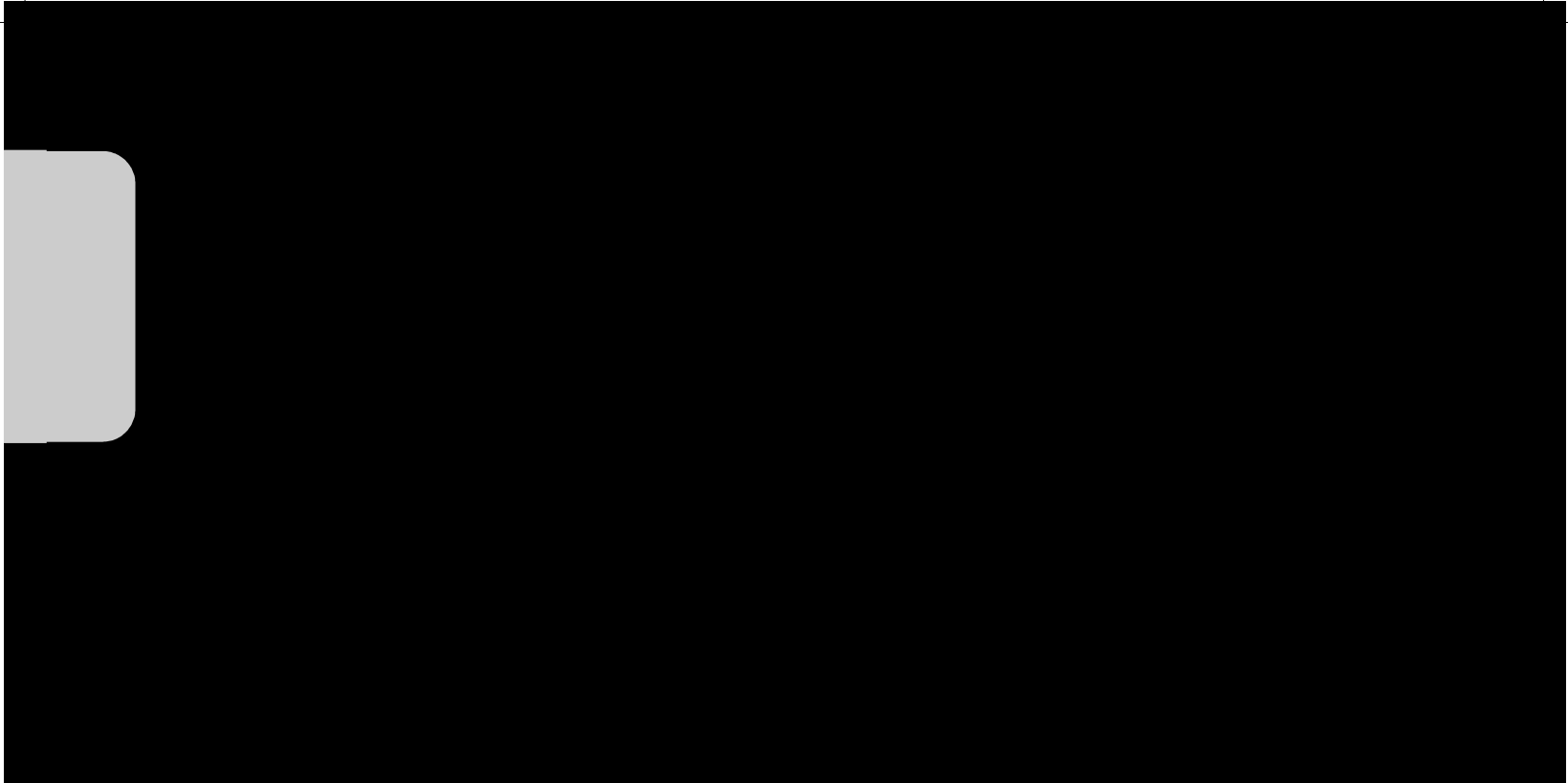

507-813X010101