

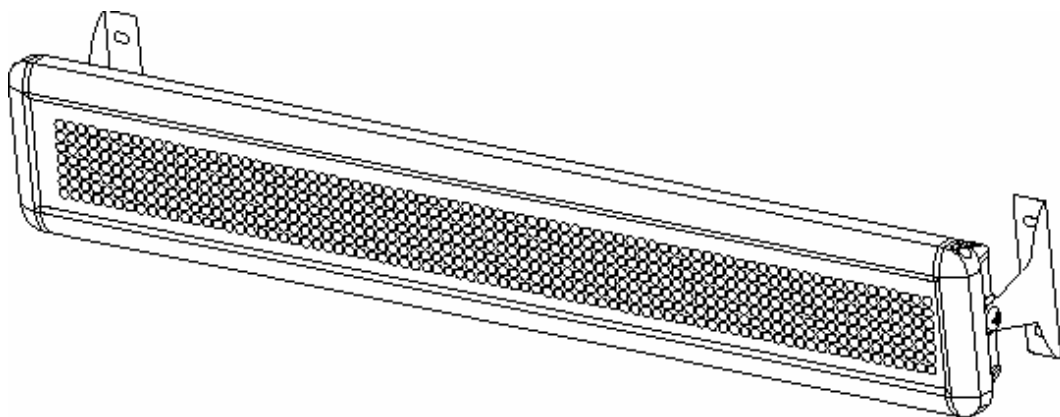

## LED Lauflichtleiste 7 x 50

### Bedienungsanleitung



Sehr geehrte Kundin,  
Sehr geehrter Kunde,  
wir danken Ihnen für den Kauf dieses Produktes.

LUNARTEC erleuchtet stilvoll Ihr Zuhause und bietet für Sie sogar Kommunikationslösungen mit Licht. Mit immer neuen Ideen und Design-Varianten bringen Sie Licht in von Ihnen gewünschte Bereiche oder setzen gezielt Akzente.

Mit der LED-Lauflichtleiste können Sie auf neue Art kommunizieren. Durch Editieren von Mitteilungen erlaubt Ihnen das LED Display, das Interesse Ihrer Kunden für Ihre Werbeschrift wie nie zuvor zu erwecken.

Lesen Sie bitte die nun folgenden Hinweise gut durch und befolgen Sie diese.

## Anschluss

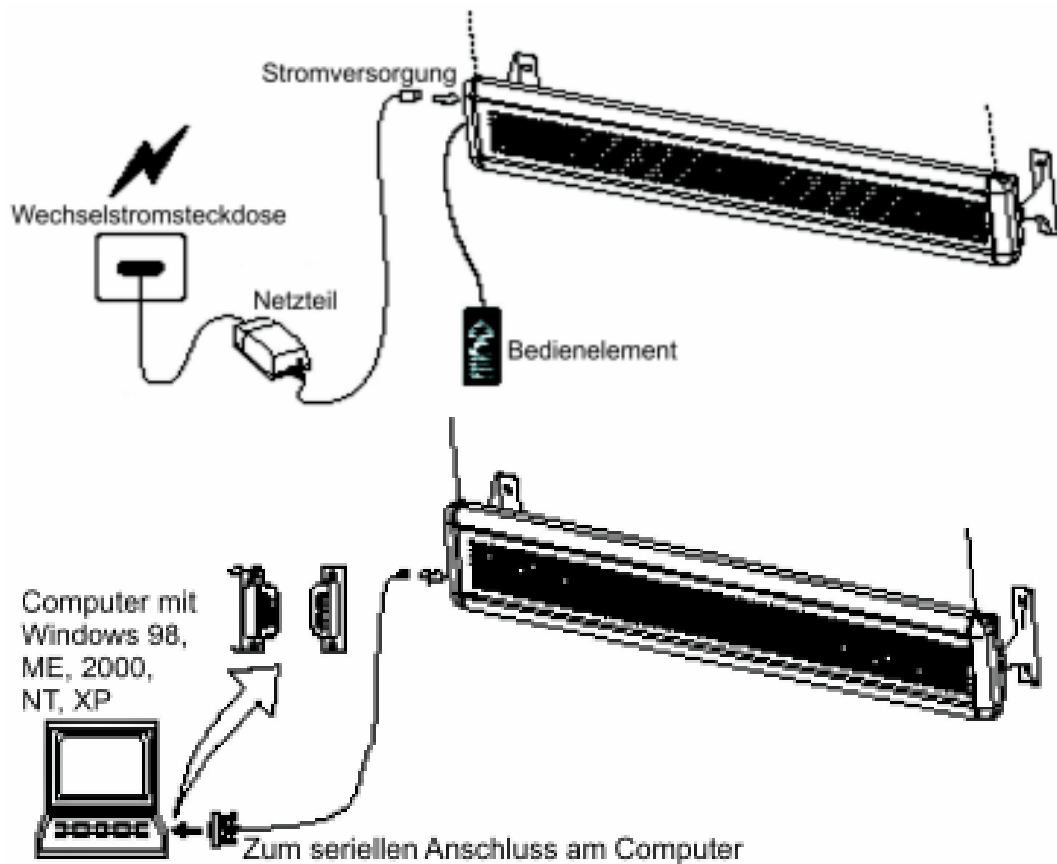

### **Kabelanschluss**

1. Telefonstecker des Telefonkabels am LED Display anschließen.
2. Finden Sie den COM PORT (Telefonanschluss) auf der Rückseite Ihres Computers. Sollten Sie damit Schwierigkeiten haben, lesen Sie bitte in Ihrer Computer-Bedienungsanleitung hierüber nach oder wenden sich an Ihren Fachhändler.
3. 9-stiftigen Stecker in COM PORT des Computers einstecken. Haben Sie diese Verbindung nicht hergestellt, dann funktioniert die Kommunikation zwischen Computer und LED Display nicht.



## Bedienelement



### **Funktion**

#### **AUSWAHL**

1. Wählen Sie zwischen Mitteilungsseiten und Datum/Zeit aus.
2. Schriftzeichentabelle in Mitteilung editieren und verändern.

#### **EINGABE**

1. Zur Bestätigung kurz drücken.
2. Zur Eingabe von Mitteilungen und Datum/Zeit für 2 Sekunden gedrückt halten.

#### **AUF/AB**

Schriftzeichen vorwärts/zurück, Eingabewert erhöhen/herabsetzen

### **Anzeige von 1 Seite** (Mitteilungsseite = max. 420 Zeichen)

Mit Drücken von wird die Mitteilung angezeigt, wenn vorher die Zeit angezeigt wurde.

Zum Abschalten des Displays erneut drücken.

### **Anzeige von 2 Seiten** (Logo-Seite = max. 80 Zeichen plus Mitteilungsseite = max. 420 Zeichen)

Mit Drücken von werden Logo- und Mitteilungsseite abwechselnd angezeigt, wenn vorher die Zeit angezeigt wurde.

Zum Abschalten des Displays erneut drücken. Standardeinstellung für die Logoseite beträgt 2 Sekunden, wenn weniger als 9 Zeichen enthalten sind. Bei mehr als 9 Zeichen werden die Seiten 1 und 2 abwechselnd angezeigt.

## Zeit und Mitteilung editieren

Sowohl Datum/Zeit wie auch die Mitteilungen können editiert werden. Die Logo-Seite kann nur mit Computer editiert werden.

### **Zeit editieren**

Eingabetaste für 2 Sekunden drücken, wenn die Zeit angezeigt wird. Eingabe ist im 24-Stunden-Format. Änderung der Einstellung mit und Tasten. Zum Springen zwischen Stunden, Minuten und Sekunden verwenden. Zum Speichern wiederum Eingabetaste für 2 Sekunden drücken.

### **Datum editieren**

Eingabetaste für 2 Sekunden drücken, wenn das Datum angezeigt wird. Änderung der Einstellung mit und Tasten. Zum Springen zwischen Jahr, Monat und Tag verwenden. Zum Speichern wiederum Eingabetaste für 2 Sekunden drücken.

### **Mitteilung Editieren**

Eingabetaste für 2 Sekunden drücken, wenn die Mitteilung angezeigt wird. Auswahl der Zeichen mit und Tasten, zur Schnelleingabe (siehe Seite 8 Schnelleingabe-Zeichen) verwenden. Zur Bestätigung der Eingabe und zum Fortfahren mit dem nächsten Schriftzeichen Eingabetaste drücken. Zum Speichern der Mitteilung wiederum Eingabetaste für 2 Sekunden drücken. Bei weniger als 9 Schriftzeichen bleibt die Anzeige stehen.

### **Abrollgeschwindigkeit der Mitteilung verändern**

Die Abrollgeschwindigkeit der Anzeige wird bei Anzeige der Mitteilung durch Drücken von oder verändert.

## Software

PC-Voraussetzungen:

Betriebssystem: Windows 98/ME/NT/2000/XP  
Prozessor: Intel Pentium 166 oder höher  
RAM: 32MB oder höher  
Monitor: VGA oder höher  
Serielle Schnittstelle: RS232

### Installations-Anweisungen für Software

Legen Sie die beiliegende Software-CD in CD-ROM Laufwerk an Ihrem Computer. Das Programm startet automatisch und die erste Anzeige erscheint. Klicken Sie INSTALL und wählen READ ME zur Anzeige des erforderlichen Systems. Mit EXIT verlassen Sie die Installation.



Klicken Sie INSTALL zum Weitermachen und wählen Sie NEXT. Klicken Sie BROWSE zur Auswahl des Verzeichnisses, in dem das Programm installiert werden soll, Standardeinstellung ist C:\Programme\New Sign.

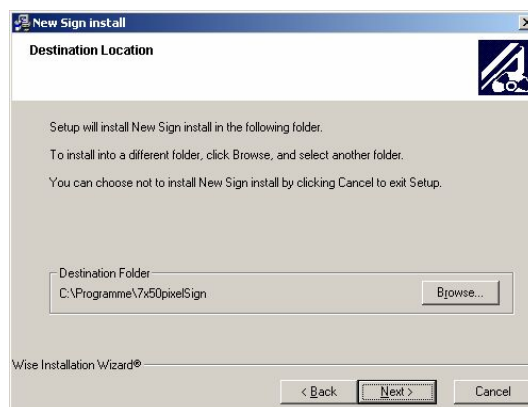

Mit NEXT weiter installieren.

Wählen Sie NEXT zur Installation auf Ihrem Festpeicher. Mit CANCEL Installation abbrechen oder mit BACK die Einstellung des Verzeichnisses ändern.

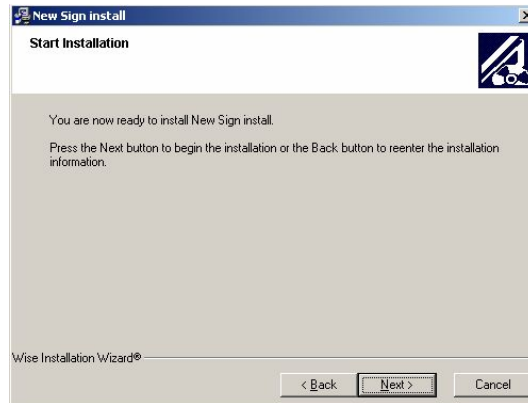

Nach erfolgreicher Installation FINISH klicken.

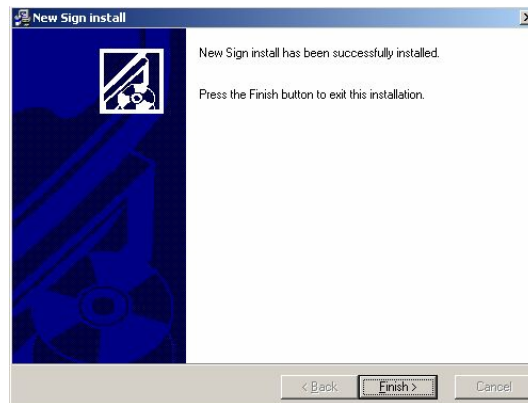

Das beendet die Installation, installiert ein Shortcut-Icon (Symbol) auf Ihrem Bildschirm und erstellt das neue Verzeichnis NEW SIGN DIRECTORY.



Unter START → Programme wird ein neuer Ordner mit Namen „7x50pixelSign“ angelegt.

Wollen Sie das Programm wieder deinstallieren, dann Doppelklick auf UNWISE.EXE im Programmordner „7x50pixelSign“

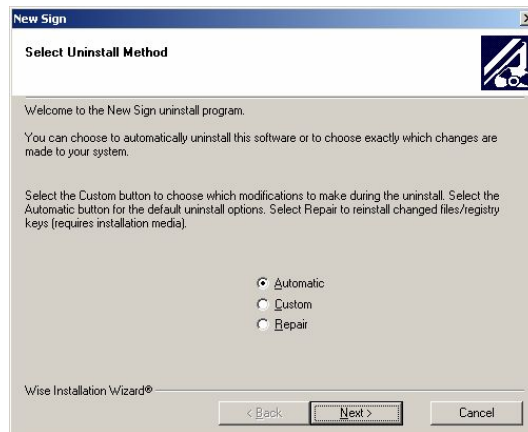





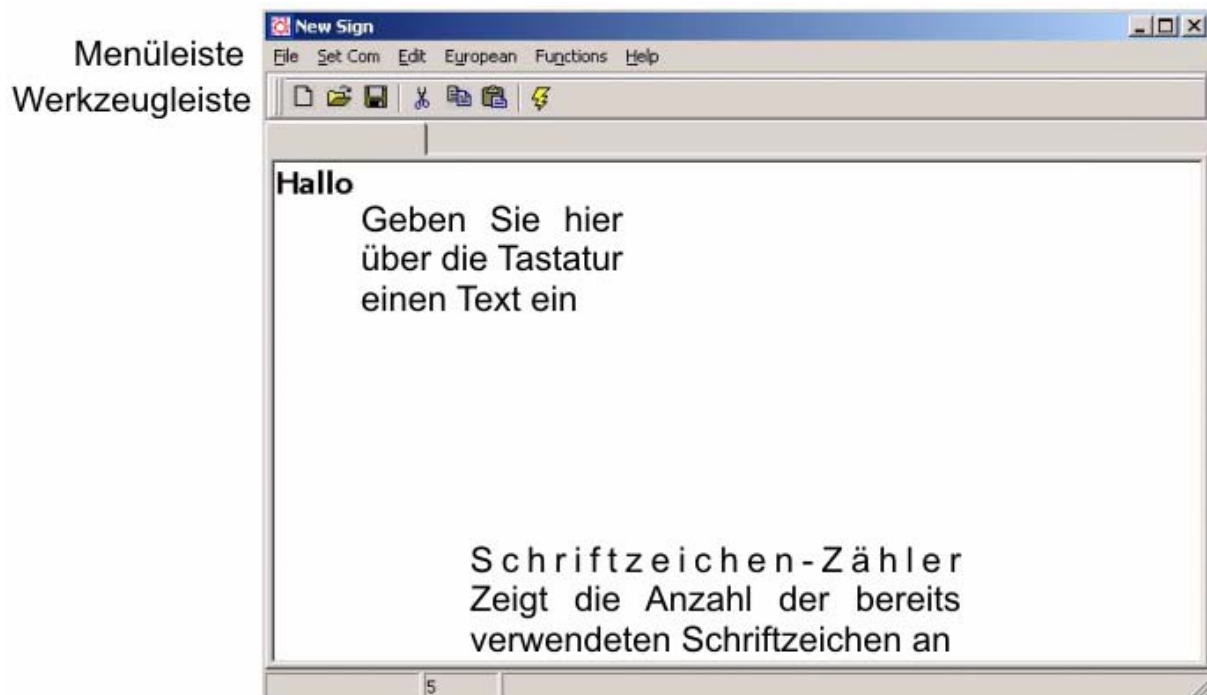

Wählen sie AUTOMATIC und klicken dann NEXT, das Programm wird automatisch deinstalliert.

## Bedienung des Programms



### Werkzeuggeste

-  Öffnet eines neues Mitteilungsfenster.
-  Öffnet eine bestehende Datei.
-  Speichert die gegenwärtige Mitteilung im Mitteilungsfenster.
-  Schneidet die markierte Auswahl zur Übernahme auf das Clipboard aus.
-  Kopiert die markierte Auswahl zur Übernahme auf das Clipboard.
-  Einfügen der Inhalte vom Clipboard.
-  Übertragung der Mitteilung im Mitteilungsfenster zum LED Display (Mitteilung absenden).

## Menüleiste

File

New: öffnet ein neues Fenster.

Open: öffnet eine bestehende Datei.

Save: speichert die gegenwärtig geöffnete Datei.

Set Comm: erlaubt die Kommunikations-Einstellungen.

Exit: Abbrechen des Programms.

Edit

Cut: Schneidet die markierte Auswahl zur Übernahme auf das Clipboard aus.

Copy: Kopiert die markierte Auswahl zur Übernahme auf das Clipboard.

Paste: Einfügen der Inhalte vom Clipboard in das geöffnete Dokument.

Delete: Zum Löschen ausgewählter Inhalte vom Mitteilungsfenster.

Funktions

Send Message: Sendet den Text im Mitteilungsfenster an das LED Display. Vor Übertragung sollten Sie ID des LED Displays auswählen (Einstellung mit SET ID Funktion). Stellen Sie ebenfalls ein, welche der beiden Seiten übertragen werden soll.

Set ID: Einstellung der ID des LED Displays (Werkseinstellung: ID □ ∅)

Set Clock: Datum- und Zeiteinstellung des LED Display Systems.

## Programm konfigurieren

### 1. Kommunikation einstellen



Auswahl Com Port  
(Telefonanschluss)

2. Auf OK klicken, wenn Ihre Einstellungen beendet sind.

## Mitteilung absenden

Das Icon „Mitteilung Absenden“ wird zur Übertragung der Mitteilung an das LED Display verwendet.

1. Geben Sie eine Test-Mitteilung in das Mitteilungsfenster ein, beispielsweise „Herzlich Willkommen zu meiner Nachricht“.
2. Icon in der Werkzeugleiste klicken, um das Mitteilungsfenster aufzurufen.
3. Mit OK Mitteilung and LED Display absenden.

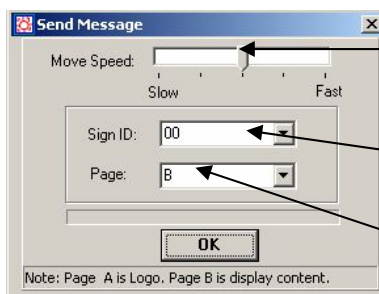

Auswahl der gewünschten Geschwindigkeit, mit der die Mitteilung nach links abläuft.

Eingabe der Display-ID-Nummer  
(Werkseinstellung = 00).

Wählen Sie die Seite, zu der Ihre Mitteilung abgesendet werden soll.

Die Seiten A und B sind verfügbar. Seite A ist für das Logo reserviert, Seite B für die Textmitteilung.

## Tabelle der europäischen Schriftzeiten

Zur Anzeige eines europäischen Schriftzeichens, den entsprechenden Buchstaben drücken, dann die **EUROP-CHAR** Taste, bis Sie bei dem europäischen Schriftzeichen Ihrer Wahl angekommen sind. Erscheint das europäische Schriftzeichen, wie gewohnt mit der Eingabe der Mitteilung fortfahren.

Tabelle der europäischen Schriftzeichen:

European Char Form											
Ã U00	Â U01	Á U02	À U03	Ä U04	Å U05	Æ U06	ß U07	Ç U08	Ð U09		
É U0A	È U0B	Ê U0C	Ë U0D	Ì U0E	Í U0F	Î U10	Ï U11	Ñ U12	Ó U13		
Ô U14	Õ U15	Ö U16	Ï U17	Ø U18	Þ U19	Ú U1A	Û U1B	Ü U1C	Û U1D		
ÿ U1E	ÿ U1F	ã U20	â U21	á U22	à U23	ä U24	ã U25	æ U26	ç U27		
ê U28	ë U29	è U2A	é U2B	í U2C	î U2D	ï U2E	ï U2F	ñ U30	ó U31		
ô U32	õ U33	ö U34	ï U35	ø U36	þ U37	ú U38	û U39	ü U3A	ü U3B		
ÿ U3C	ÿ U3D	¥ U3E	£ U3F	€ U40							

U27

Insert

Cancel

## Tabelle der Schriftzeichen für direkte Eingabe

- ❶ ABCDEFGHIJKLMNOPQRSTUVWXYZ
- ❷ [\]^\_`
- ❸ abcdefghijklmnopqrstuvwxyz
- ❹ { | } ~
- ❺ 0 1 2 3 4 5 6 7 8 9
- ❻ :: < = > ? @ (space) ! " # \$ % & ' ( ) \* + , - . /
- ❼ Ã Ä Å Æ Ç
- ❽ Ð É Ê Ë Ì Í Î Ï Ñ Ó Ô Õ Ö
- ❾ Ø Þ Ú Û Ü Ý à
- ❿ â á à ä å æ ç é ê è
- ⓫ ë í î ï ñ ó ô õ ö
- ⓫ ï ø þ ú û ü ý ÿ €



## Häufig gestellte Fragen

- **Wieviel Text kann ich pro Seite programmieren?**  
Sie können bis zu 420 Zeichen in Seite B und 80 Zeichen in Seite A programmieren.
- **Gehen meine Mitteilungen verloren, wenn ich das LED Display ausschalte?**  
Nein, die Mitteilungen sind in SRAM gespeichert (aber die Zeit-/Datumseinstellung wird gelöscht).
- **Ich habe das LED Display angeschlossen, aber nichts erscheint.**  
Ziehen Sie den Netzstecker und schließen Sie das LED Display erneut an. Stellen Sie sicher, dass das Netzteil richtig angeschlossen ist. Versuchen Sie eine andere Steckdose.
- **Mein Laptop hat keine COM PORTS, sondern nur USB Schnittstellen.**  
Einige neue Laptops haben keine COM PORTS, sondern nur USB Schnittstellen. In diesem Fall haben Sie ein Adapter USB/serielle Schnittstelle zu kaufen. Bitte wenden Sie sich an Ihren Fachhändler.

## Fehlererkennung und -behebung bei Fehlermeldungen

### **OPEN COM ERROR**

Das Erscheinen dieser Fehlermeldung bedeutet, dass Sie eine Schnittstelle ausgewählt haben, die nicht zur Verfügung steht und anderweitig von Ihrem Computer benutzt wird. Ein Computer hat normalerweise 4 COM PORTS, 2 externe zur freien Belegung und 2 interne, die nicht frei belegt werden können. Bitte überprüfen Sie auf der Rückseite Ihres Computers, dass die beiden freien Schnittstellen als COM1 und COM2 bezeichnet sind. Sollte das nicht der Fall sein, sehen Sie bitte für weitere Einzelheiten in der Bedienungsanleitung Ihres Computers nach oder wenden Sie sich an Ihren Fachhändler.

## Sicherheitshinweise & Gewährleistung

- Diese Bedienungsanleitung dient dazu, Sie mit den Funktionen dieses Gerätes vertraut zu machen. Bewahren Sie diese Anleitung daher stets gut auf, damit Sie jederzeit darauf zugreifen können.
- Sie erhalten bei Kauf dieses Gerätes zwei Jahre Gewährleistung auf Defekt bei sachgemäßem Gebrauch. Bitte beachten Sie auch die allgemeinen Geschäftsbedingungen!
- Bitte verwenden Sie das Gerät nur für die in dieser Anleitung beschriebenen Funktionen. Eine anderweitige Verwendung führt eventuell zu Beschädigungen am Produkt oder in der Umgebung des Produktes.
- Ein Umbauen oder Verändern des Produktes beeinträchtigt die Produktsicherheit. Achtung Verletzungsgefahr!
- Öffnen Sie das Produkt niemals eigenmächtig.
- Führen Sie Reparaturen nie selber aus!
- Behandeln Sie das Produkt sorgfältig. Es kann durch Stöße, Schläge oder den Fall aus bereits geringer Höhe beschädigt werden.
- Halten Sie das Produkt fern von Feuchtigkeit und extremer Hitze.

### **ACHTUNG:**

Bei Schäden, die durch unsachgemäße Bedienung entstehen, erlischt gegebenenfalls der Garantieanspruch gegen den Hersteller.

Es wird keine Haftung für Folgeschäden übernommen.  
Technische Änderungen und Irrtümer vorbehalten!

