

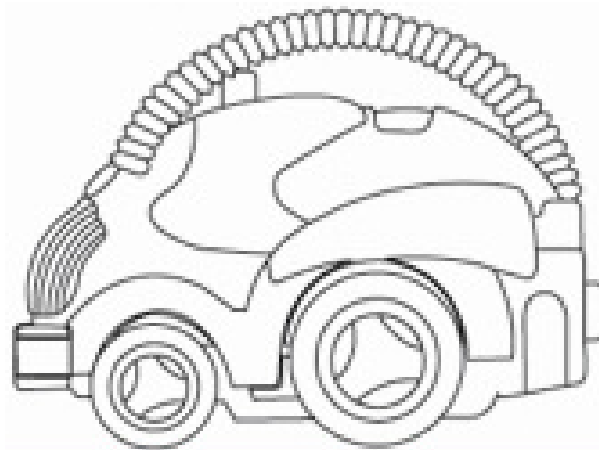

Mars „Ranger“ 27 Mhz

Bedienungsanleitung



Sehr geehrte Kundin,
Sehr geehrter Kunde,

wir danken Ihnen für den Kauf dieses Produktes.

Playtastic bietet Ihnen immer neue und ausgefallene Spielideen, an denen nicht nur Kinder, sondern mit Sicherheit auch Erwachsene ihren Spaß haben.

Technische Spielerei? Oder fesselnde Freizeitbeschäftigung?
Entscheiden Sie selbst.

Damit Sie lange Freude an Ihrem neuen Playtastic-Produkt haben, lesen Sie bitte diese Bedienungsanleitung aufmerksam durch und befolgen Sie die nun folgenden Hinweise und Tipps.

Stromversorgung

Steuereinheit:

3 Standard 1,5V AAA Batterien (nicht im Lieferumfang)

Fahrzeug

1,2V Ni-MH Batterie (bereits fest eingebaut)

Einlegen der Batterie in das Steuergerät

Schrauben Sie mit dem beiliegenden Kreuzschlitz-Schraubendreher das Batteriefach an der Unterseite der Steuereinheit auf. Legen Sie in das Batteriefach drei Standard AAA Batterien ein. Achten Sie dabei auf die richtige Polarität. Im Batteriefach ist skizziert, wie Sie die Batterien einlegen müssen.

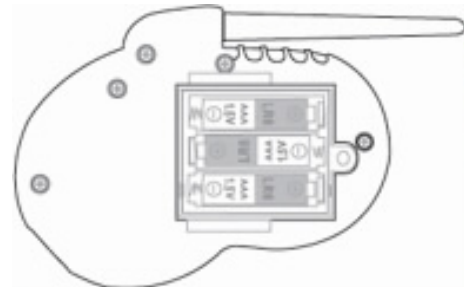

Aufladen des Akkus im Fahrzeug

- Schalten Sie den Ein/Aus Schalter unten am Fahrzeug auf „OFF“ (Aus)
- Setzen Sie die abnehmbare Ladestation seitlich an die Steuereinheit an.
- Stellen Sie das Fahrzeug auf die Ladestation.
- Die rote Lade-LED an der Steuereinheit leuchtet auf.
- Nach etwa 4 Minuten ist der Ladevorgang abgeschlossen und die LED erlischt. Mit der Ladung von 4 Minuten kann das Fahrzeug dann etwa 6 Minuten fahren.
- Nehmen Sie die Ladestation dann wieder von der Steuereinheit ab.

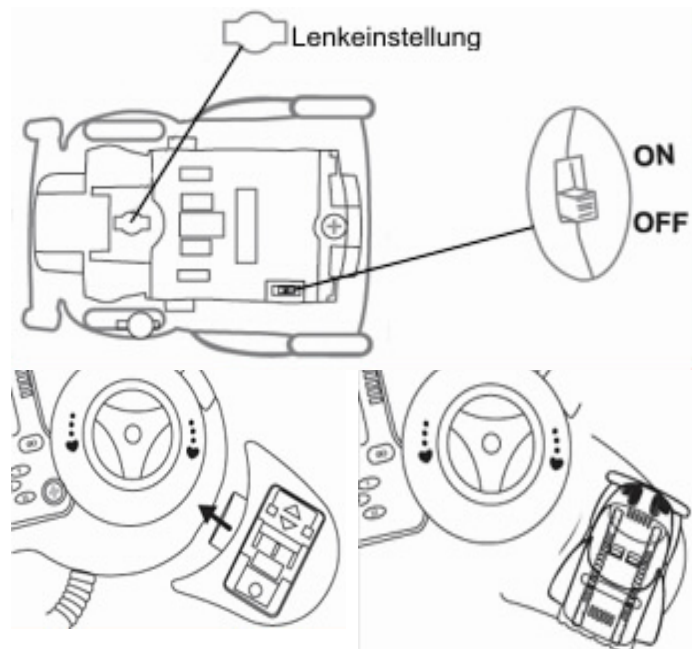

Vorsicht!

- Laden Sie die Batterie nicht auf, wenn sie heiß ist. Lassen Sie sie vorher abkühlen.
- Wenn eine Batterie defekt ist oder Schäden aufweist, darf sie nicht mehr verwendet werden.
- Werfen Sie alte Batterien nicht in Feuer.
- Nehmen Sie die Batterien aus der Steuereinheit, wenn Sie das Fahrzeug für längere Zeit nicht benutzen.

Steuerung des Fahrzeugs

Steuereinheit

Befestigen Sie die Steuereinheit mit dem beiliegenden Armband an Ihrem Handgelenk. Damit wird die Steuerung für Sie bequemer.

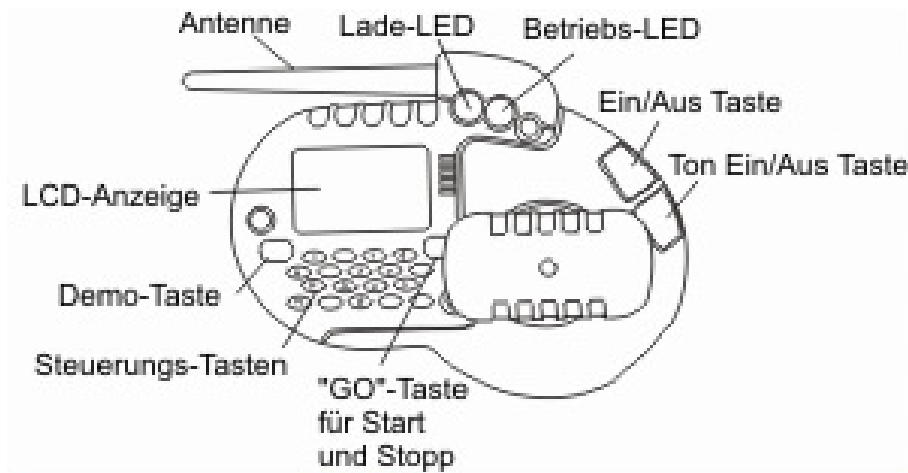
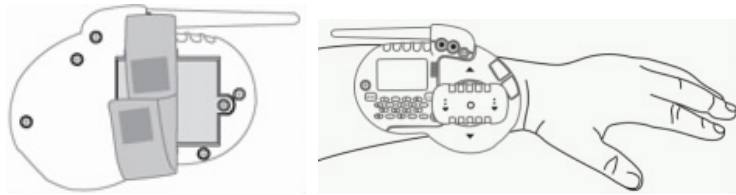

Sie können das Fahrzeug entweder direkt steuern oder programmieren. Zwischen den beiden Steuermodi (direkt oder programmiert) können Sie jederzeit umschalten.

Direkte Steuerung

- Schalten Sie die Steuereinheit (Ein/Aus Taste) und das Fahrzeug (ON/OFF Schalter) ein.
- Mit dem Steuerrad können Sie nun das Fahrzeug in verschiedene Richtungen steuern und lenken. Drücken Sie das Steuerrad dazu in eine Richtung und drehen Sie ihn dann in die Richtung des gewünschten Lenkradeinschlags.
- Wenn Sie die kleine Taste oben auf dem Steuerrad drücken, wird der Turbo eingeschaltet.
- Das LCD-Display zeigt die Aktionen des Fahrzeugs an.
- Berühren Sie beim Steuern des Fahrzeugs nicht die Antenne an der Steuereinheit.
- Schalten Sie am Ende Steuereinheit und Fahrzeug wieder aus, um ungewollte Entladung der Batterien zu vermeiden.
- Wenn Sie während der direkten Steuerung die Taste „GO“ drücken, können Sie damit den Programmiermodus starten oder stoppen.

Programmierte Steuerung







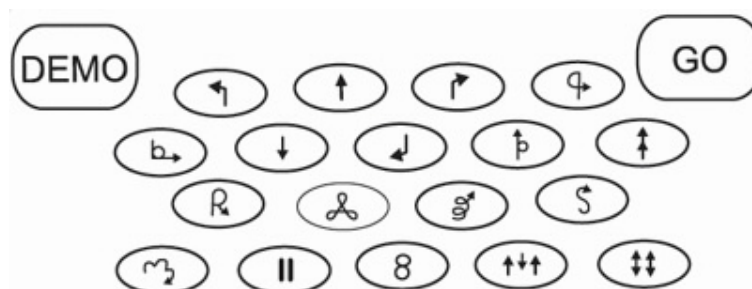

Mit dem Tastenfeld können Sie mehrere Aktionen programmieren, die das Fahrzeug nacheinander durchführen soll. Drücken Sie einfach eine oder mehrere der Tasten und danach die Taste „GO“. Das Fahrzeug führt dann die programmierten Bewegungen durch. Sie können bis zu 48 Bewegungen vorprogrammieren.

Starten Sie zu Beginn die Demonstration, indem Sie die Taste „DEMO“ und dann die Taste „GO“ drücken. Drücken Sie die Taste „GO“ erneut, um die Demonstration abzubrechen.

In der LCD-Anzeige ist eine Zufallsanimation zu sehen, wenn die Demonstration oder ein Programm abläuft.

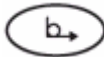

Tastenfunktionen

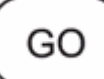
Taste	Aktion
	vorwärts, links
	vorwärts, rechts
	langsam vorwärts
	rückwärts, links
	rückwärts, Drehung rechts
	Dreieck-Kurs
	S-Kurve
	Zick-Zack
	Pause
	Programm starten und abrechnen

Taste	Aktion
	vorwärts
	Nach rechts drehen
	Drehung, vorwärts
	rückwärts
	Drehung, rechts rückwärts
	Drehung, vorwärts
	Vibration
	Doppelkreis fahren
	langsam im Kreis
	Demonstration

Tipps und Tricks

- Verwenden Sie das Fahrzeug nur auf einer ebenen, trockenen Fläche
- Teppiche, und Schmutz können die Mobilität des Fahrzeugs negativ beeinflussen
- Auf unterschiedlichen Oberflächen und je nachdem, ob Sie den Turbo eingeschaltet haben, kann das Fahrzeug anders auf Ihre Kommandos reagieren
- Versuchen Sie nicht, das Fahrzeug durch Sand oder in einer feuchten Umgebung zu fahren, wenn das Fahrzeug feucht wird, trocknen Sie es ab und lassen Sie es dann vollständig trocknen
- Wenn das Fahrzeug falsche Bewegungen macht, kann das an Interferenzen liegen, die zum Beispiel durch Stromleitungen, Radios oder andere Funkwellen hervorgerufen werden, in dem Fall kann es erforderlich sein, einen anderen Ort aufzusuchen

Problembhebung

Mögliches Problem	Mögliche Gründe	Lösungsvorschlag
Das Fahrzeug reagiert nicht oder nur schlecht auf die Signale der Steuereinheit.	<ul style="list-style-type: none"> • Interferenzen, in der Nähe von Starkstromleitungen, Transformatoren oder bestimmten Gebäuden 	<ul style="list-style-type: none"> • Gehen Sie an einen anderen Ort und setzen Sie das Fahrzeug dort ein
Keine Steuerungsmöglichkeit	<ul style="list-style-type: none"> • In der Nähe wird ein anderes Funkfernsteuergerät mit der selben Frequenz verwendet • Sie sind mit der Steuereinheit zu weit vom Fahrzeug entfernt 	<ul style="list-style-type: none"> • Fahren Sie nur Rennen gegen Fahrzeuge, die eine andere Frequenz verwenden • Gehen Sie an einen Ort, wo es keine Interferenzen gibt • Richten Sie die Antenne auf das Fahrzeug aus und entfernen Sie sich mit der Steuereinheit nicht weiter als 10 Meter vom Fahrzeug
Das Fahrzeug fährt langsam, fehlerhaft oder bewegt sich nicht	<ul style="list-style-type: none"> • Batterieladung ist erschöpft • Batterien sind nicht korrekt eingelegt • Fahrzeug ist nicht eingeschaltet • Der Lauf der Räder des Fahrzeugs wird durch Haare oder Schmutz behindert 	<ul style="list-style-type: none"> • Überprüfen Sie die Batterien und ersetzen Sie diese gegebenenfalls durch neue • Schalten Sie das Fahrzeug ein • Entfernen Sie vorsichtig Fremdkörper aus dem Fahrzeug

Wichtige Hinweise zur Batterie – Entsorgung

Batterien gehören **NICHT** in den Hausmüll. Als Verbraucher sind Sie gesetzlich verpflichtet, gebrauchte Batterien zur fachgerechten Entsorgung zurückzugeben.

Sie können Ihre Batterien bei den öffentlichen Sammelstellen in Ihrer Gemeinde abgeben oder überall dort, wo Batterien der betreffenden Art verkauft werden.

Dieses Zeichen finden Sie auf schadstoffhaltigen Batterien:



Abkürzungen für schadstoffhaltige Batterien:

Pb: Batterie enthält Blei

Cd: Batterie enthält Cadmium

Hg: Batterie enthält Quecksilber

Sicherheitshinweise & Gewährleistung

- Die Bedienungsanleitung dient dazu, Sie mit den Funktionen des Produktes vertraut zu machen. Bewahren Sie diese Anleitung daher stets gut auf, damit Sie jederzeit darauf zugreifen können.
- Sie erhalten bei Kauf dieses Produktes zwei Jahre Gewährleistung auf Defekt bei sachgemäßem Gebrauch. Bitte beachten Sie auch die allgemeinen Geschäftsbedingungen!
- Bitte verwenden Sie das Produkt nur für die in dieser Anleitung beschriebenen Funktionen. Eine anderweitige Verwendung führt eventuell zu Beschädigungen am Produkt oder in der Umgebung des Produktes.
- Ein Umbauen oder Verändern des Produktes beeinträchtigt die Produktsicherheit. Achtung Verletzungsgefahr!
- Öffnen Sie das Produkt niemals eigenmächtig.
- Führen Sie Reparaturen nie selber aus!
- Behandeln Sie das Produkt sorgfältig. Es kann durch Stöße, Schläge oder den Fall aus bereits geringer Höhe beschädigt werden.
- Halten Sie Fahrzeug und Steuereinheit fern von Feuchtigkeit und extremer Hitze.
- Reinigen Sie alles mit einem trockenen, weichen Tuch.
- Kinder benötigen die Aufsicht Ihrer Eltern beim Spielen mit dem Mars „Ranger“.
- **Das Produkt ist nicht geeignet für Kinder unter 6 Jahren.**

ACHTUNG:

Bei Schäden, die durch unsachgemäße Bedienung entstehen, erlischt gegebenenfalls der Garantieanspruch gegen den Hersteller.

Es wird keine Haftung für Folgeschäden übernommen.
Technische Änderungen und Irrtümer vorbehalten!



Konformitätserklärung

Hiermit erklärt Pearl Agency, dass sich dieses Produkt Mars „Ranger“ 27 Mhz PE-9676 in Übereinstimmung mit den grundlegenden Anforderungen der Richtlinie 1999/5/EG befindet.

Pearl Agency
Pearl-Str.1-3
79426 Buggingen
Deutschland
11.07.2005

D. Günther / FG



Mars „Ranger“ 27 Mhz

Mode d'emploi

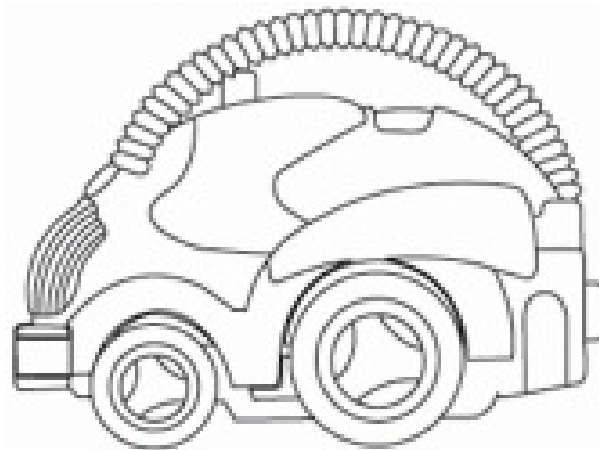

Chers clients,

Vous venez d'acheter un produit qui a été conçu pour répondre à vos attentes en matière de technologie, fiabilité et maniabilité.

Afin de profiter le plus longtemps possible de votre nouvel appareil, veuillez lire attentivement ce mode d'emploi.

Alimentation

Télécommande:

3 piles 1,5V AAA

Véhicule

Accu 1,2V Ni-MH (intégré)

Insertion des piles dans la télécommande

Retirez la vis à côté du compartiment en utilisant un petit tournevis cruciforme. Insérez les 3 piles en vérifiant la bonne polarité.

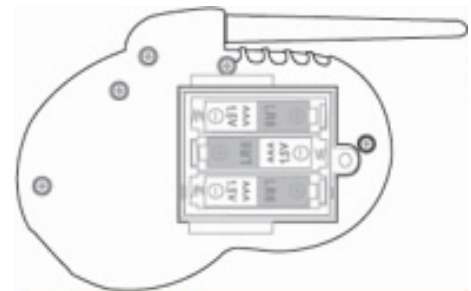

Rechargement de l'accu

- Mettez l'interrupteur situé en dessous du véhicule sur „OFF“ (Arrêt)
- Mettez la station de recharge amovible sur le côté de la télécommande.
- Posez le véhicule sur la station.
- La LED rouge s'allume.
- Au bout de 4 minutes le rechargement est achevé et la LED s'éteint. Le véhicule peut maintenant rouler jusqu'à 6 minutes avant d'être rechargé à nouveau.
- Retirez la station de la télécommande.

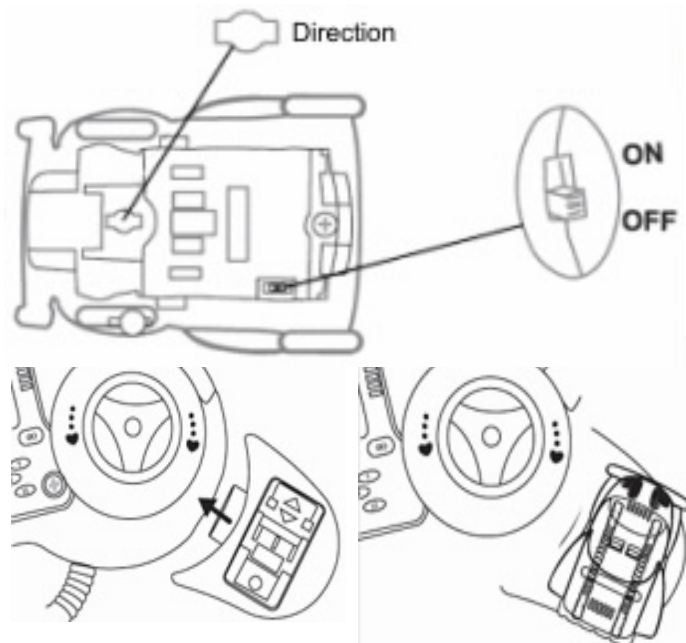

Attention!

- Ne rechargez pas l'accu lorsqu'il est chaud. Laissez le refroidir avant.
- N'utilisez plus une pile défectueuse ou endommagée.
- Ne laissez pas les piles dans le feu.
- Enlevez les piles si vous n'utilisez plus la télécommande.

Prise en main du véhicule

Télécommande

Mettez la télécommande autour de votre bras.

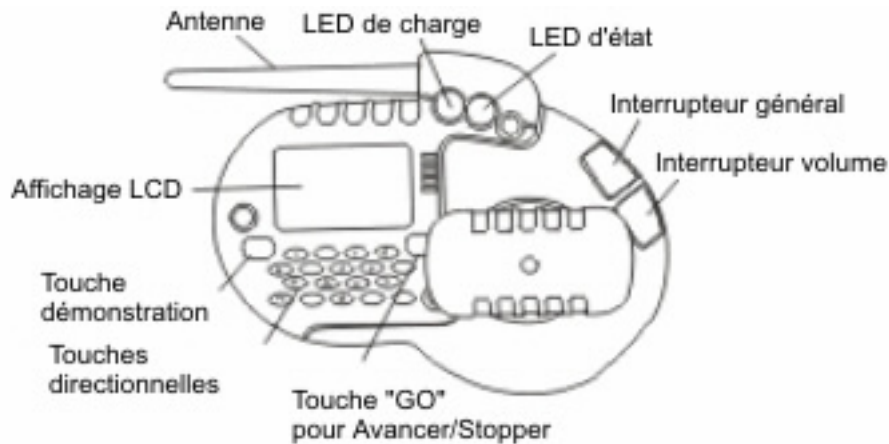
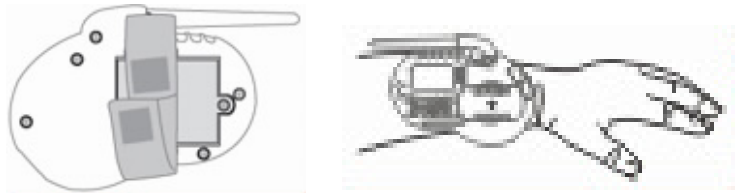

Vous pouvez soit diriger le véhicule directement soit programmer un chemin. Vous pouvez passer d'un mode à l'autre sans difficultés.

Direction directe

- Allumez la télécommande et le véhicule.
- Vous pouvez diriger le véhicule grâce au volant. Poussez le volant vers une direction et tournez-le ensuite pour lui indiquer le côté.
- Le turbo se déclenche si vous appuyez sur le petit bouton sur la volant.
- L'écran LCD indique les mouvements que vous effectuez.
- Ne touchez pas à l'antenne pendant que vous dirigez le véhicule.
- Eteignez la télécommande et le véhicule après utilisation afin d'éviter une perte d'alimentation.
- Vous pouvez activer le mode Programmation en mode Normal en appuyant sur la touche „GO“.

Direction programmée

Avec le petit clavier vous pouvez programmer plusieurs actions que le véhicule aura à effectuer. Appuyez simplement sur une ou plusieurs touches puis sur "GO". Le véhicule exécute les mouvements que vous avez programmés. 48 mouvements à la suite sont possibles et programmables.

Lancez le programme "DEMO" en appuyant sur la touche "DEMO" puis sur "GO". Appuyez une nouvelle fois sur "GO" pour arrêter la démonstration.

L'affichage LCD montre des animations aléatoires en mode démonstration et programmation.

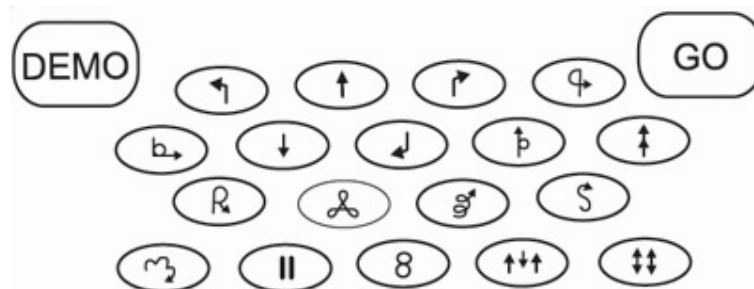

Fonctions des touches

Touche	Action
	avancer, gauche
	avancer, droite
	avancer ralenti
	reculer, gauche
	reculer, droite
	triangle
	S
	ZigZag
	Pause
	Marche/Arrêt programme

Touche	Action
	avancer
	tourner à droite
	Boucle
	reculer
	Boucle arrière droite
	Boucle avant
	Vibration
	Boucle en 8
	Lentement en rond
	Démonstration

Conseils pratiques

- Utilisez le véhicule sur une surface plane et sèche
- Des tapis et des salissures peuvent réduire la maniabilité du véhicule
- Le véhicule peut réagir de différentes manières suivant la surface
- N'essayez pas d'utiliser le véhicule sur du sable ou dans un environnement humide. Laissez sécher correctement le véhicule si il est humide
- Des interférences créées par un câble électrique, une radio ou d'autres ondes peuvent réduire la maniabilité du véhicule. Il peut se relever utile de changer d'emplacement.

Résolution de problèmes

Problème	Causes	Solutions
Le véhicule ne réagit pas ou peu à vos commandes.	<ul style="list-style-type: none"> • Des interférences (près de conduits électriques, de transformateurs ou de certains bâtiments) 	<ul style="list-style-type: none"> • Déplacez vous jusqu'à ce qu'il n'y ait plus d'interférences.
Aucune commande possible	<ul style="list-style-type: none"> • Un autre objet téléguidé ayant la même fréquence est utilisé en même temps • Vous êtes trop éloigné du véhicule 	<ul style="list-style-type: none"> • Faites des courses contre des véhicules ayant une fréquence différente • Utilisez votre véhicule dans un emplacement sans interférences • Pointez l'antenne de la télécommande vers le véhicule et ne vous éloignez pas à plus de 10 mètres du véhicule
Le véhicule roule lentement, de façon erronée ou pas du tout	<ul style="list-style-type: none"> • Les piles sont vides • Les piles ne sont pas insérées correctement • Le véhicule n'est pas allumé • Les roues sont bloquées par des cheveux ou des salissures 	<ul style="list-style-type: none"> • Vérifiez les piles et changez-les si nécessaire • Allumez le véhicule • Retirez délicatement ce qui encombre les roues

Notes importantes

Les piles vides ne doivent pas être jetées à la poubelle. Ramenez-les dans les endroits prévus à cet effet.

Indication des produits toxiques contenus dans les piles :

Pb: la pile contient du plomb

Cd: la pile contient du Cadmium

Hg: la pile contient du mercure



Conseils de sécurité

- Ce mode d'emploi vous sert à vous servir correctement du produit. Gardez-le précieusement afin de pouvoir le consulter à tout moment.
- N'utilisez l'appareil que comme indiqué dans la notice. Aucune garantie ne pourra être appliquée en cas de mauvaise utilisation du produit.
- N'ouvrez pas l'appareil, sous peine de perdre toute garantie.
- N'essayez pas de réparer l'appareil vous-même.
- Faites attention lorsque vous manipulez votre produit. Une chute ou un coup peuvent l'abîmer.
- Ne l'exposez pas à l'humidité et à la chaleur.
- Nettoyez les pièces avec un chiffon doux et sec.
- Les enfants doivent être surveillés lors de l'utilisation du véhicule.
- **Le produit est interdit aux enfants de moins de 6 ans.**

ATTENTION:

N'utilisez l'appareil que comme indiqué dans la notice. Aucune garantie ne pourra être appliquée en cas de mauvaise utilisation du produit.

Nous ne sommes pas responsable des conséquences inhérentes à un dommage.



Déclaration de conformité

La société Pearl Agency déclare ce produit conforme aux normes européennes 1999/5/EG.