

**Sehr geehrte Kundin, sehr geehrter Kunde,**

vielen Dank für den Kauf dieser TV- und Monitor-Wandhalterung.

Bitte lesen Sie diese Bedienungsanleitung aufmerksam durch und beachten Sie die aufgeführten Hinweise und Tipps, damit Sie Ihre neue Wandhalterung optimal einsetzen können.

**Lieferumfang**









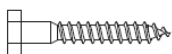

- Wandhalterung
- Montagematerial
- Bedienungsanleitung

Zusätzlich benötigt: Bohrmaschine, Bleistift, Wasserwaage

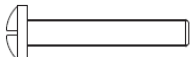
**Produktdaten**

|               |  |
|---------------|--|
| Monitor-Größe | 43 – 153 cm                                |
| Traglast      | bis 35 kg                                  |
| Maße          | 32,7 x 22,8 x 7,1 cm,<br>ausgezogen: 51 cm |
| Gewicht       | 2,13 kg                                    |

**Montagezubehör**

- |   |   |
|---|---|
|    |    |
| 3 x Holzschraube  | 3 x Dübel   |
|   |   |
| 4 x Hülse   | 4 x M5 x 30 Schraube  |
|  |  |
| 4 x M6 x 30 Schraube  | 4 x M8 x 30 Schraube  |
|  |  |
| 3 x M8 Unterlegscheibe  | 4 x M6 Unterlegscheibe  |
|  |  |
| 8 x M6 x 15 Schraube  | 8 x M6 Mutter   |

**Montage**



**ACHTUNG!**

**Nehmen Sie die Montage nicht alleine vor. Bitten Sie eine zweite Person um Hilfe. Gehen Sie besonders vorsichtig vor und lassen Sie die Wandhalterung erst los, wenn Sie sicher sind, dass sie sicher hält.**

1. Wenn die Befestigungslöcher am Fernseher zu weit voneinander entfernt sind, schrauben Sie die Adapter-Arme mit Hilfe der M6 x 15 Schrauben an der Befestigungsplatte an. Die abgerundete Seite der Adapter-Arme zeigen zur Wandhalterung. Fixieren Sie die Schrauben mit Hilfe der M6 Muttern.

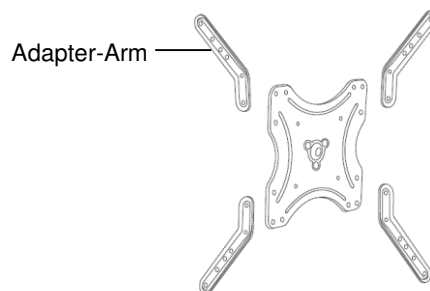

2. Nehmen Sie die Wandhalterung als Schablone und markieren Sie drei Bohrlöcher an der gewünschten Stelle.



**HINWEIS:**

*Die Traglast der gewählten Wand muss mindestens 300 kg betragen.*



**ACHTUNG!**

**Achten Sie darauf, dass an der gewählten Bohrstelle keine Leitungen oder Rohre verlaufen. Dies kann zu Verletzungen oder Umgebungsschäden führen!**

3. Bohren Sie an den markierten Stellen Löcher (M10, 50 mm tief). Setzen Sie Dübel in die Bohrlöcher.

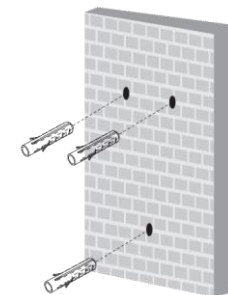

**HINWEIS:**

*Bitte beachten Sie, dass das mitgelieferte Montagematerial für den gewünschten Anbringungsort möglicherweise nicht geeignet ist. Passendes Montagematerial erhalten Sie im Baumarkt.*

4. Befestigen Sie die Wandhalterung mit Hilfe der Holzschrauben an der Wand. Legen Sie die M8 Unterlegscheiben zwischen Wandhalterung und Schraube.

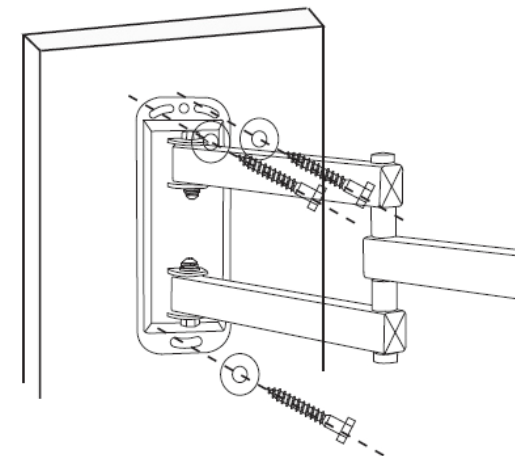

5. Bringen Sie den Monitor oder das TV-Gerät mit Hilfe der passenden Schrauben an die Wandhalterung an. Sollte das Gewinde Ihres Gerätes nicht tief genug sein, so verwenden

Sie bitte die mitgelieferten Hülsen zwischen Wandhalterung und Monitor / TV-Gerät.

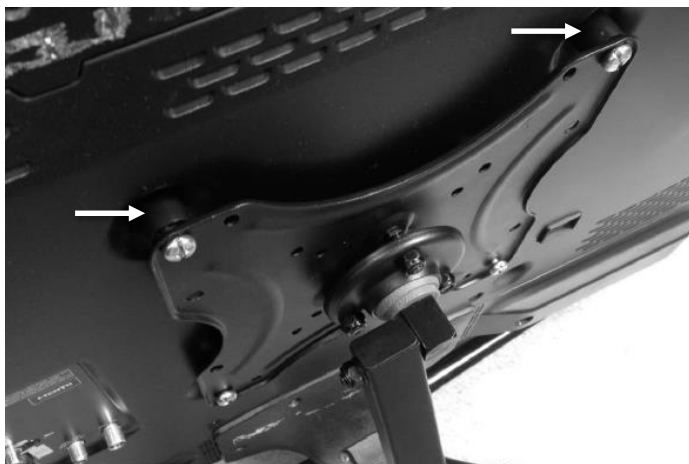

### Verwendung

Wenn Sie den Fernseher an der Wandbefestigung angebracht haben, können Sie Ihren Fernseher oder Monitor mit Hilfe von drei Gelenken verstellen.

### Reinigung

Reinigen Sie die Wandhalterung regelmäßig mit einem trockenen, weichen Tuch.

### Wartung

Ziehen Sie regelmäßig die Schrauben und Muttern nach, um für einen sicheren Halt des Monitors zu sorgen.

### Sicherheitshinweise

- Diese Bedienungsanleitung dient dazu, Sie mit der Funktionsweise dieses Produktes vertraut zu machen. Bewahren Sie diese Anleitung daher gut auf, damit Sie jederzeit darauf zugreifen können.
- Ein Umbauen oder Verändern des Produktes beeinträchtigt die Produktsicherheit. Achtung Verletzungsgefahr!
- Alle Änderungen und Reparaturen an dem Gerät oder Zubehör dürfen nur durch den Hersteller oder von durch ihn ausdrücklich hierfür autorisierte Personen durchgeführt werden.
- Behandeln Sie das Produkt sorgfältig.
- Halten Sie das Produkt fern von Feuchtigkeit und extremer Hitze.
- Tauchen Sie das Produkt niemals in Wasser oder andere Flüssigkeiten.
- Die Traglast der gewählten Wand muss mindestens 300 kg betragen.
- Technische Änderungen und Irrtümer vorbehalten!

Informationen und Antworten auf häufige Fragen (FAQs) zu vielen unserer Produkte sowie ggfs. aktualisierte Handbücher finden Sie auf der Internetseite:

**[www.general-office.de](http://www.general-office.de)**

Geben Sie dort im Suchfeld die Artikelnummer oder den Artikelnamen ein.

### Chère cliente, cher client,

Nous vous remercions d'avoir choisi ce support mural pour écrans et téléviseurs.

Afin d'utiliser au mieux votre nouveau produit, veuillez lire attentivement ce mode d'emploi et respecter les consignes et astuces suivantes.

### Contenu

- Support mural
- Matériel de montage
- Mode d'emploi

### Accessoires requis (non fournis) :

Perceuse, crayon de papier, niveau à bulle

### Caractéristiques du produit

|                    |                                       |
|--------------------|---------------------------------------|
| Taille du moniteur | 43 à 153 cm                           |
| Charge supportée   | jusqu'à 35 kg                         |
| Dimensions         | 32,7 x 22,8 x 7,1 cm / Déplié : 51 cm |
| Poids              | 2,13 kg                               |

### Accessoires de montage

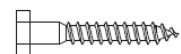

3 vis à bois



3 douilles

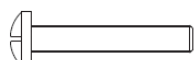

4 vis M6 x 30



3 rondelles M8



8 vis M6 x 15



3 chevilles

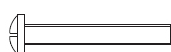

4 vis M5 x 30

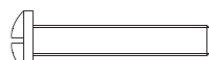

4 vis M8 x 30



4 rondelles M6



8 écrous M6

### Montage



#### ATTENTION !

**N'effectuez pas le montage seul ! Demandez de l'aide à une deuxième personne. Procédez avec beaucoup de précaution et ne relâchez le support mural que lorsque vous êtes absolument certain qu'il est fixé fermement.**

**Si vous n'êtes pas habitué à effectuer ce genre d'installation, demandez l'aide d'un professionnel.**

1. Si les trous de fixation du téléviseur sont trop éloignés l'un de l'autre, vissez les bras adaptateurs au plateau de fixation à l'aide des vis M6 x 15. Le côté arrondi des bras adaptateurs doit être orienté vers le support mural. Fixez les vis à l'aide des écrous M6.

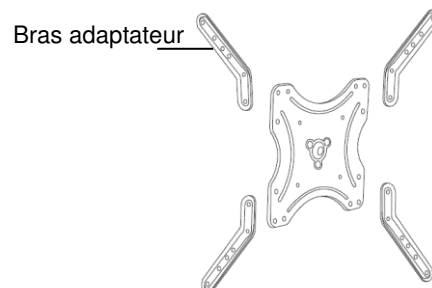

2. Utilisez le support en tant que patron et marquez les trois trous à percer à l'endroit de votre choix.



#### NOTE :

*Le mur choisi doit pouvoir supporter une charge d'au moins 300 kg.*



#### ATTENTION !

**Assurez-vous qu'aucun câble ou conduit ne se trouve à l'endroit que vous avez choisi de percer. Cela pourrait causer des blessures physiques et/ou des dommages matériels !**

3. Percez des trous aux endroits marqués (M10, 50 mm de profondeur). Enfoncez ensuite les chevilles dans les trous percés.

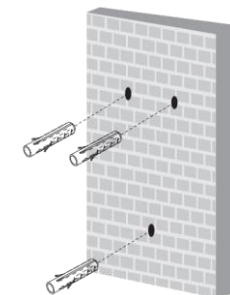

#### NOTE :

*Veillez noter que le matériel fourni pour le montage mural peut ne pas correspondre au matériau de l'endroit où vous souhaitez fixer le support. Vous trouverez un matériel de fixation approprié dans une quincaillerie ou un magasin d'outillage, par exemple.*

4. Fixez le support mural dans le mur à l'aide des vis à bois. Placez les rondelles M8 entre le support mural et les vis.

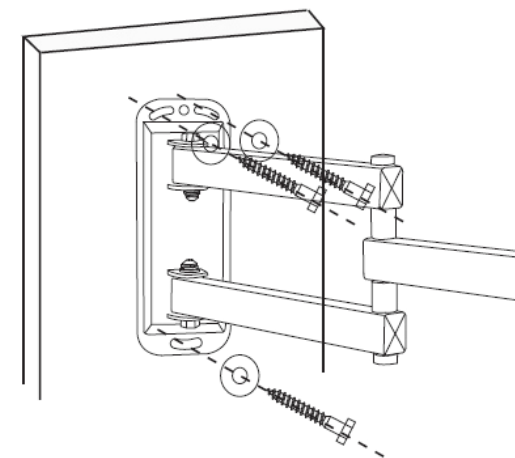

5. Fixez l'écran ou le téléviseur au support mural, à l'aide de vis adaptées. Si le filetage de votre appareil n'est pas assez

profond, utilisez alors les douilles fournies en les plaçant entre le support mural et l'écran/TV.

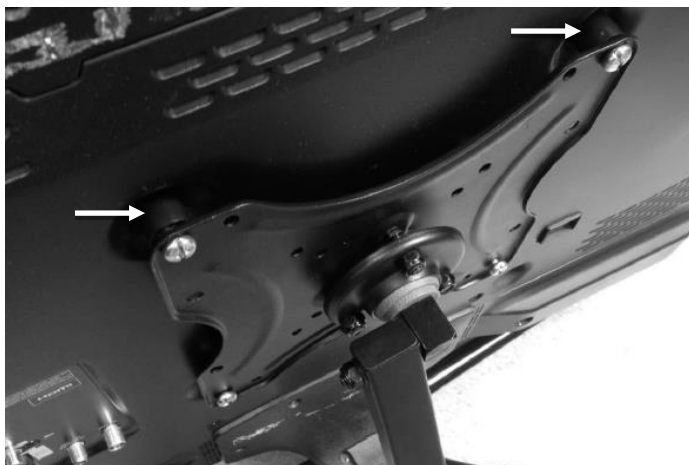

### Utilisation

Une fois que vous avez fixé le téléviseur au support mural, vous pouvez régler la position de votre écran grâce à trois articulations.

### Nettoyage

Nettoyez régulièrement le support mural avec un chiffon sec et doux.

### Maintenance

Resserrez régulièrement les vis et écrous pour veiller à un maintien sûr du moniteur.

### Consignes de sécurité

- Ce mode d'emploi vous permet de vous familiariser avec le fonctionnement du produit. Conservez-le précieusement afin de pouvoir le consulter en cas de besoin.
- Pour connaître les conditions de garantie, veuillez contacter votre revendeur. Veuillez également tenir compte des conditions générales de vente !
- Veillez à utiliser le produit uniquement comme indiqué dans la notice. Une mauvaise utilisation peut endommager le produit ou son environnement.
- Le démontage ou la modification du produit affecte sa sécurité. Attention, risque de blessure !
- N'ouvrez jamais l'appareil, sous peine de perdre toute garantie. Ne tentez jamais de réparer vous-même le produit.
- Toute modification ou réparation de l'appareil ou de ses accessoires doit être effectuée exclusivement par le fabricant ou par un spécialiste dûment autorisé.
- Manipulez le produit avec précaution.
- N'exposez pas le produit à l'humidité ni à une chaleur extrême.
- Ne plongez jamais l'appareil dans l'eau ni dans aucun autre liquide.
- Le mur choisi doit pouvoir supporter une charge d'au moins 300 kg.
- Surveillez les enfants pour vous assurer qu'ils ne jouent pas avec l'appareil.
- Aucune garantie ne pourra être appliquée en cas de mauvaise utilisation.
- Le fabricant décline toute responsabilité en cas de dégâts matériels ou dommages (physiques ou moraux) dus à une mauvaise utilisation et/ou au non-respect des consignes de sécurité.
- Sous réserve de modification et d'erreur !