

Dual-SIM-Adapter

mit Bluetooth, für iPhone ab 4s & iPad, mit
Selfie-Taste

Bedienungsanleitung



Inhaltsverzeichnis

Ihr neuer Dual-SIM-Adapter	6
Lieferumfang	6
Wichtige Hinweise zu Beginn	7
Sicherheitshinweise	7
Wichtige Hinweise zur Entsorgung.....	8
Konformitätserklärung	8
Produktdetails	9
Inbetriebnahme.....	10
App installieren	11
Auf dem iPhone	11
Auf dem iPad installieren	11
Verwendung.....	12
Selfie	13
App.....	14
Einstellungen	14
Töne	15
Privatsphäre	16
Kamera.....	18
Interne Bedienungsanleitung.....	22
Sprache.....	22

Anrufliste.....	22
Kontakte	23
Nachrichten	24
Ausschalten	25
Datenschutz	25
Technische Daten.....	26

Informationen und Antworten auf häufige Fragen (FAQs)
zu vielen unserer Produkte sowie ggfs. aktualisierte
Handbücher finden Sie auf der Internetseite:

www.callstel.info

Geben Sie dort im Suchfeld die Artikelnummer oder den
Artikelnamen ein.

Ihr neuer Dual-SIM-Adapter

Sehr geehrte Kundin, sehr geehrter Kunde,

vielen Dank für den Kauf dieses Dual-SIM-Adapters für iPhones und iPads. Machen Sie Ihr iPhone oder iPad zum Dual-SIM-Handy: Richten Sie den Bluetooth-Adapter einfach per App ein. Den Adapter verstauen Sie bequem in Ihrer Tasche. Dank der praktischen Selfie-Taste des Adapters schießen Sie jetzt Selfies ohne Verrenkungen oder Verwackler.

Bitte lesen Sie diese Bedienungsanleitung und befolgen Sie die aufgeführten Hinweise und Tipps, damit Sie Ihren neuen Dual-SIM-Adapter optimal einsetzen können.

Lieferumfang

- Dual-SIM-Adapter
- USB-Kabel
- SIM-Werkzeug
- Bedienungsanleitung

Zusätzlich benötigt:

- Micro-SIM-Karte mit deaktivierter PIN-Abfrage
- iPhone 4s und neuer mit iOS 7.0 aufwärts, iPad

Wichtige Hinweise zu Beginn

Sicherheitshinweise

- Diese Bedienungsanleitung dient dazu, Sie mit der Funktionsweise dieses Produktes vertraut zu machen. Bewahren Sie diese Anleitung daher gut auf, damit Sie jederzeit darauf zugreifen können.
- Ein Umbauen oder Verändern des Produktes beeinträchtigt die Produktsicherheit. Achtung Verletzungsgefahr!
- Öffnen Sie das Produkt niemals eigenmächtig, außer zum Einlegen der SIM-Karte. Führen Sie Reparaturen nie selbst aus!
- Behandeln Sie das Produkt sorgfältig. Es kann durch Stöße, Schläge oder Fall aus bereits geringer Höhe beschädigt werden.
- Halten Sie das Produkt fern von Feuchtigkeit und extremer Hitze.
- Tauchen Sie das Produkt niemals in Wasser oder andere Flüssigkeiten.
- Technische Änderungen und Irrtümer vorbehalten.

Wichtige Hinweise zur Entsorgung

Dieses Elektrogerät gehört **nicht** in den Hausmüll. Für die fachgerechte Entsorgung wenden Sie sich bitte an die öffentlichen Sammelstellen in Ihrer Gemeinde.

Einzelheiten zum Standort einer solchen Sammelstelle und über ggf. vorhandene Mengenbeschränkungen pro Tag/Monat/Jahr entnehmen Sie bitte den Informationen der jeweiligen Gemeinde.



Konformitätserklärung

Hiermit erklärt PEARL.GmbH, dass sich das Produkt PX-3947-675 in Übereinstimmung mit der RoHS-Richtlinie 2011/65/EU, der EMV-Richtlinie 2014/30/EU und der Funkanlagen-Richtlinie 2014/53/EU befindet.

Kurtasz, A.

Qualitätsmanagement
Dipl.-Ing. (FH) Andreas Kurtasz

Die ausführliche Konformitätserklärung finden Sie unter www.pearl.de/support. Geben Sie dort im Suchfeld die Artikelnummer PX-3947 ein.



Produktdetails

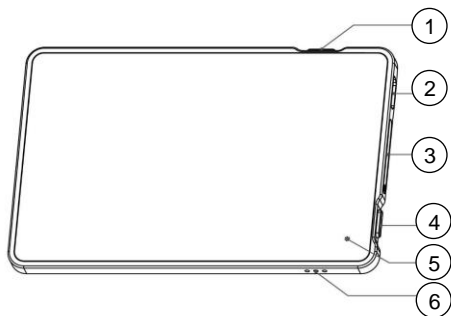

- | | | | |
|---|---------------------|---|---------------------|
| 1 | Selfie-Taste | 4 | Ein/Aus-Taste |
| 2 | Micro-USB-Anschluss | 5 | LED |
| 3 | SIM-Karten-Schacht | 6 | Lautsprecher/Summer |

Inbetriebnahme

Laden Sie den integrierten Akku des Adapters vor der ersten Benutzung vollständig auf. Verbinden Sie den Micro-USB-Stecker des USB-Kabels mit dem Adapter und den USB-Stecker mit einem geeigneten Netzteil oder dem USB-Port eines eingeschalteten Computers. Die LED leuchtet während des Ladevorgangs rot und wird grün, wenn der Adapter vollständig aufgeladen ist.

1. Legen Sie Ihre Micro-SIM-Karte in ein Mobilgerät ein und deaktivieren Sie die PIN-Abfrage der Micro-SIM-Karte.
2. Öffnen Sie mit dem iPhone-Hilfswerkzeug den Sim-Karten-Slot und ziehen Sie die SIM-Karten-Halterung heraus.



3. Legen Sie eine Micro-SIM-Karte passend in die SIM-Karten-Halterung

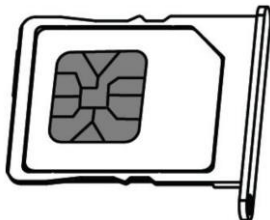

4. Schieben Sie die SIM-Karten-Halterung in den Adapter.

App installieren

Auf dem iPhone

Zum Betrieb benötigen Sie eine App, die eine Verbindung zwischen Ihrem Dual-SIM-Adapter und Ihrem Mobilgerät herstellen kann. Wir empfehlen hierzu die kostenlose App **MoreCard**. Suchen Sie diese im App-Store und installieren Sie sie auf Ihrem iPhone.

Auf dem iPad installieren

1. Suchen Sie im App Store nach der App **MoreCard**.
2. Die App wird noch nicht angezeigt, da nur Apps für das iPad angezeigt werden.
3. Klicken Sie oben links auf die Auswahlmöglichkeit **Nur iPhone**, damit die App angezeigt wird.
4. Installieren Sie diese auf Ihrem iPad.
5. Gehen Sie für die weitere Einstellung wie im Kapitel **Verwendung** für das iPhone beschrieben vor.

Verwendung



HINWEIS:

Die PIN-Abfrage der im Dual-SIM-Adapter eingesetzten Micro-SIM-Karte muss deaktiviert sein, damit die Verbindung hergestellt werden kann.

1. Aktivieren Sie die Bluetooth-Funktion Ihres iPhones (**Einstellungen -> Bluetooth**).
2. Halten Sie die Ein/Aus-Taste des Adapters 2 Sekunden lang gedrückt, um ihn einzuschalten. Der Adapter befindet sich automatisch im Bluetooth-Paring-Modus. Die LED blinkt schnell. Legen Sie den Adapter in die Nähe des iPhones.
3. Öffnen Sie die App **MoreCard**.

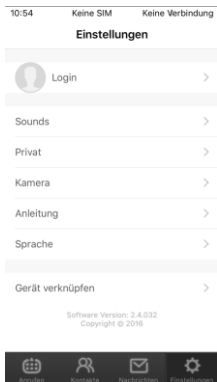

4. Bestätigen Sie die Zugriffsmeldungen der App.



HINWEIS:

*Sollte die App in englischer Sprachversion starten, tippen Sie auf **Language** und wählen Sie dort die gewünschte Sprache aus.*

5. Tippen Sie auf **Gerät verknüpfen** und dann auf **Suchen**, um nach dem Adapter zu suchen.
6. Tippen Sie auf die UDID (Unique Device ID) des Adapters in der Liste, der Adapter wird automatisch mit dem iPhone verbunden. In den Einstellungen erscheint neben **Verbindungsstatus** ein grüner Haken.

Selfie

1. Öffnen Sie die App.
2. Drücken Sie die Selfie-Taste des Adapters. Der Kamera-Tab der App wird geöffnet.
3. Drücken Sie die Selfie-Taste erneut, um ein Foto zu schießen.



HINWEIS:

Ist der Kamera-Tab in der App bereits geöffnet, führt bereits das erste Drücken der Selfie-Taste zur Foto-Aufnahme.

App

Einstellungen

Nach dem Öffnen der App landen Sie automatisch auf der Einstellungsseite (das Zahnrad-Symbol unten in der Leiste ist grün). Befinden Sie sich in einem anderen Menü, tippen Sie unten auf folgendes Symbol:

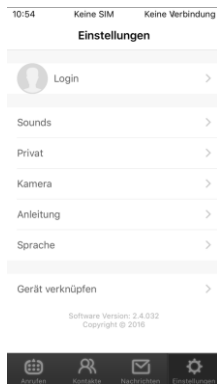

Töne

Tippen Sie auf den Menüpunkt **Sounds** und nehmen Sie Einstellungen zu Vibration, Klingelton, Lautstärke, Signal- und Tastentönen vor.

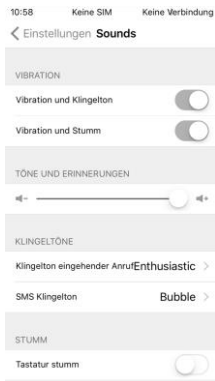

- Tippen Sie auf den Schalter neben der gewünschten Vibrations-Option, um die Funktion ein- (grün) oder auszuschalten (grau).
- Tippen Sie auf den Cursor im Lautstärke-Balken und bewegen Sie ihn nach links oder rechts, um die Lautstärke anzupassen.
- Tippen Sie auf **Klingelton eingehender Anruf**, um den Klingelton einzustellen. Wählen Sie entweder den voreingestellten Klingelton oder einen iPod-Klingelton.
- Tippen Sie auf **SMS Klingelton**, um den Signalton bei Erhalt einer SMS auszuwählen. Wählen Sie entweder den voreingestellten Klingelton oder einen iPod-Klingelton.

- Tippen Sie auf den Schalter neben **Tastatur stumm**, um die Tastentöne ein- (grün) oder auszuschalten (grau).

Tippen Sie oben links auf **Einstellungen** um ins Einstellungsmenü zurückzukehren.

Privatsphäre

Tippen Sie auf den Menüpunkt **Privat** und nehmen Sie Einstellungen zu Anruf-SMS, Blockierte Kontakte und Sicherheitsmuster vor.

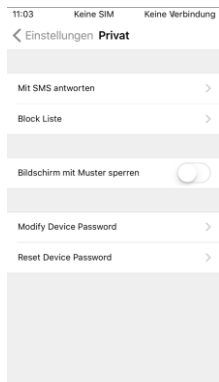

- Tippen Sie auf **Mit SMS antworten**. Es stehen drei Anruf-SMS zur Verfügung. Tippen Sie auf eine Nachricht, um den Text durch einen eigenen zu ersetzen.
- Tippen Sie auf **Block Liste** um blockierte Kontakte zu verwalten. Tippen Sie auf einen blockierten Kontakt und dann auf **Anrufer nicht blockieren**, um ihn aus der Liste

blockierte Kontakte zu entfernen. Tippen Sie auf **Neu hinzufügen...**, um einen Kontakt der Liste blockierter Kontakte hinzuzufügen. Tippen Sie auf den Kontakt, den Sie blockieren möchten. Dieser wird der Liste hinzugefügt. Blockierte Kontakte können Sie nicht mehr per Anruf oder SMS belästigen.

- Tippen Sie auf den Schalter neben **Bildschirm mit Muster sperren**, um ein Sicherheitsmuster zum Öffnen der App anzulegen. Zeichnen Sie ein Muster und bestätigen Sie dieses. Beim nächsten Öffnen der App wird das Sicherheitsmuster abgefragt. Tippen Sie oben links auf **Privat** um zu den Privatsphäre-Einstellungen zurückzukehren.
- Tippen Sie auf **Modify Device Password**, um das Passwort des Adapters zu ändern. Geben Sie zuerst das alte und dann das neue Passwort ein. Bestätigen Sie mit **OK**.
- Tippen Sie auf **Reset Device Password**, um das Standard-Passwort wiederherzustellen (z.B. wenn Sie Ihre eigenes vergessen haben sollten).

Tippen Sie oben auf **Einstellungen**, um ins Einstellungsmenü zurückzukehren.

Kamera

Tippen Sie auf **Kamera** und bestätigen Sie die Zugriffsberechtigung. Nehmen Sie Kameraeinstellungen vor oder machen Sie eine Foto- oder Video-Aufnahme.

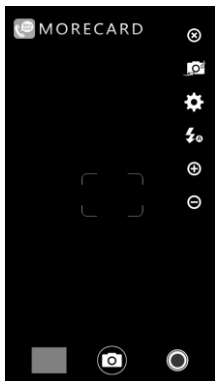

- Tippen Sie auf folgendes Symbol, um zwischen Vorder- und Rückkamera zu wechseln:



- Tippen Sie auf folgendes Symbol in der Seitenleiste, um das Einstellungsmenü der Kamera aufzurufen:



- Tippen Sie im eingblendeten Kasten auf das Kamera-Symbol, um alle Einstellungen für Foto-Aufnahmen aufzurufen. Tippen Sie auf eine Einstellung, um weitere Optionen aufzurufen. Tippen Sie auf das Aufnahme-Symbol (roter Kreis), um alle Einstellungen für Video-Aufnahmen aufzurufen. Tippen Sie auf das Zahnrad-Symbol um die Belichtungs-Einstellungen aufzurufen. Tippen Sie auf einen beliebigen Punkt außerhalb des eingblendeten Kastens, um das Einstellungsmenü zu schließen.

**HINWEIS**

Nur gelb markierte Einstellungen lassen sich ändern.

- Tippen Sie auf folgendes Symbol in der Seitenleiste, um die Blitz-Optionen aufzurufen:



Tippen Sie auf die gewünschte Option (kein Blitz – automatischer Blitz – immer Blitz), um sie auszuwählen.

- Tippen Sie auf folgende Symbole, um das Bild heran- oder herauszuzoomen:



- Tippen Sie unten auf das graue Rechteck, um Ihre Galerie aufzurufen. Bestätigen Sie die Zugriffsmeldung. Tippen Sie auf eine Aufnahme, um sie zu öffnen. Tippen Sie oben auf **Fotobibliothek**, um zur Galerie zurückzukehren, oder auf **Kamera**, um zum Kamera-Menü zurückzukehren.

- Tippen Sie unten auf folgendes Symbol, um eine Fotoaufnahme zu machen.



- Tippen Sie unten auf folgendes Symbol, um eine Videoaufnahme zu starten:



Solange eine Aufnahme läuft, ist das Symbol blau unterlegt. Tippen Sie erneut auf das Symbol, um die Aufnahme zu beenden.

- Tippen Sie oben rechts auf folgendes Symbol, um zum Einstellungsmenü zurückzukehren:



Interne Bedienungsanleitung

Tippen Sie auf **Anleitung**, um die interne Bedienungsanleitung der App aufzurufen. Diese ist nur auf Englisch verfügbar.

Tippen Sie oben auf **Einstellungen**, um zum Einstellungsmenü zurückzukehren.

Sprache

Tippen Sie auf **Sprache**, um die Spracheinstellungen aufzurufen. Tippen Sie auf die gewünschte Sprache (Folgendes System = automatisch an die Systemsprache des iPhones angepasst).

Anrufliste

Tippen Sie unten in der Leiste auf folgendes Symbol, um die Anrufliste aufzurufen:



Das Symbol wird grün.

- Wählen Sie einen Anruf aus und tippen Sie auf folgendes Symbol, um den Anruf aus der Liste zu löschen:



- Tippen Sie auf folgendes Symbol und dann auf **Neueste löschen**, um die gesamte Anrufliste zu löschen:



- Tippen Sie auf folgendes Symbol, um den Nummernblock aufzurufen:



Kontakte

Tippen Sie unten auf folgendes Symbol, um Ihre Kontaktliste aufzurufen:



Tippen Sie auf einen Kontakt in der Liste, um ihn aufzurufen.

- Tippen Sie auf das Briefumschlag-Symbol, um eine SMS an den Kontakt zu schicken. Die Rufnummer wird automatisch übernommen. Tippen Sie unten in das Eingabefeld und über das Tastenfeld den gewünschten Text ein und tippen Sie dann auf das grüne Flieger-Symbol, um die SMS zu versenden.

- Tippen Sie auf das Telefon-Symbol, um den Kontakt anzurufen.
- Tippen Sie auf **Anrufer blockieren**, um den Kontakt zu der Liste blockierter Rufnummern hinzuzufügen.

Nachrichten

Tippen Sie unten in der Leiste auf folgendes Symbol, um die von Ihnen verschickten Nachrichten aufzurufen:

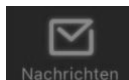

- Tippen Sie auf eine Nachricht, um die gesamte Unterhaltung aufzurufen.
- Tippen Sie oben rechts auf folgendes Symbol, um eine neue SMS zu schreiben:



Geben Sie eine Rufnummer über das Tastenfeld ein oder tippen Sie auf folgendes Symbol, um einen Ihrer Kontakte auszuwählen:



- Tippen Sie auf das untere Eingabefeld, geben Sie eine Nachricht ein und tippen Sie auf folgendes Symbol, um die Nachricht abzuschicken:



Ausschalten

Halten Sie die Ein/Aus-Taste 5 Sekunden lang gedrückt, um den Adapter auszuschalten.

Datenschutz

Bevor Sie das Gerät an Dritte weitergeben, zur Reparatur schicken oder zurückgeben, beachten Sie bitte folgende Punkte:

- Entfernen Sie das Gerät aus der App.
- Entnehmen Sie die Micro-SIM-Karte.

Eine Erklärung, weshalb bestimmte Personendaten zur Registrierung bzw. bestimmte Freigaben zur Verwendung benötigt werden, erhalten Sie in der App.

Technische Daten

Li-Ion-Akku	500 mAh
Ladezeit	2 Stunden
Sprechzeit	bis zu 4 Stunden
Standby-Zeit	bis zu 100 Stunden
Bluetooth	4.0
Frequenz (MHz)	850 / 900 / 1800 / 1900
Anschlüsse	Micro-USB Micro-SIM
Reichweite	bis 10 m
Maße	86 x 55 x 4 mm
Gewicht	32 g

Kundenservice: 07631 / 360 - 350

Importiert von:

PEARL.GmbH | PEARL-Straße 1-3 | D-79426 Buggingen

© REV4 – 06.05.2021 – BS/FR//GH

Adaptateur Dual SIM bluetooth

avec bouton selfie pour iPhone 4s et supérieur & iPad

Mode d'emploi



Table des matières

Votre nouvel adaptateur Dual SIM bluetooth	4
Contenu	4
Consignes préalables	5
Consignes de sécurité.....	5
Consignes importantes concernant le traitement des déchets	6
Déclaration de conformité	7
Description du produit.....	8
Mise en marche	9
Installation de l'application sur votre iPad.....	10
Utilisation	11
Selfie	12
Application	13
Réglages	13
Sons	14
Sphère privée	15
Caméra	17
Mode d'emploi interne	21
Langue	21
Liste des appels.....	21

Contacts	22
Messages	23
Éteindre.....	23
Caractéristiques techniques	24

Votre nouvel adaptateur Dual SIM bluetooth

Chère cliente, cher client,

Nous vous remercions d'avoir choisi cet adaptateur Dual SIM bluetooth pour iPhone. Transformez votre iPhone en téléphone mobile Dual-SIM : configurez l'adaptateur bluetooth tout simplement par application. Pratique : l'adaptateur se glisse dans votre poche. Et grâce au bouton spécial selfies de l'adaptateur, vous pouvez réaliser des clichés sans vous contorsionner ni trembler.

Afin d'utiliser au mieux votre nouveau produit, veuillez lire attentivement ce mode d'emploi et respecter les consignes et astuces suivantes.

Contenu

- Adaptateur Dual SIM bluetooth
- Câble USB
- Outil pour carte SIM
- Mode d'emploi

Accessoires requis (disponibles séparément sur www.pearl.fr) : carte Micro-SIM, iPad ou iPhone 4s ou plus récent avec iOS 7.0 et suivants

Consignes préalables

Consignes de sécurité

- Ce mode d'emploi vous permet de vous familiariser avec le fonctionnement du produit. Conservez-le précieusement afin de pouvoir le consulter en cas de besoin.
- Pour connaître les conditions de garantie, veuillez contacter votre revendeur. Veuillez également tenir compte des conditions générales de vente !
- Veillez à utiliser le produit uniquement comme indiqué dans la notice. Une mauvaise utilisation peut endommager le produit ou son environnement.
- Le démontage ou la modification du produit affecte sa sécurité. Attention, risque de blessure !
- N'ouvrez jamais le produit, sauf pour y insérer la carte SIM. Ne tentez jamais de réparer vous-même le produit !
- Manipulez le produit avec précaution. Un coup, un choc, ou une chute, même de faible hauteur, peut l'endommager.
- N'exposez pas le produit à l'humidité ou à une chaleur extrême.
- Ne plongez jamais le produit dans l'eau ni dans aucun autre liquide.
- Conservez le produit hors de la portée des enfants !
- Surveillez les enfants pour vous assurer qu'ils ne jouent pas avec l'appareil.
- Aucune garantie ne pourra être appliquée en cas de mauvaise utilisation.

- Le fabricant décline toute responsabilité en cas de dégâts matériels ou dommages (physiques ou moraux) dus à une mauvaise utilisation et/ou au non-respect des consignes de sécurité.
- Sous réserve de modification et d'erreur !

Consignes importantes concernant le traitement des déchets

Cet appareil électronique ne doit **PAS** être jeté dans la poubelle de déchets ménagers. Pour l'enlèvement approprié des déchets, veuillez vous adresser aux points de ramassage publics de votre municipalité.

Les détails concernant l'emplacement d'un tel point de ramassage et des éventuelles restrictions de quantité existantes par jour/mois/année, ainsi que sur des frais éventuels de collecte, sont disponibles dans votre municipalité.



Déclaration de conformité

La société PEARL.GmbH déclare ce produit PX-3947 conforme aux directives actuelles suivantes du Parlement Européen : 2011/65/UE, relative à la limitation de l'utilisation de certaines substances dangereuses dans les équipements électriques et électroniques, 2014/30/UE, concernant la compatibilité électromagnétique, et 2014/53/UE, concernant la mise à disposition sur le marché d'équipements radioélectriques.



Service Qualité
Dipl.-Ing. (FH) Andreas Kurtasz

La déclaration de conformité complète du produit est disponible en téléchargement à l'adresse <https://www.pearl.fr/support/notices> ou sur simple demande par courriel à qualite@pearl.fr.

Description du produit

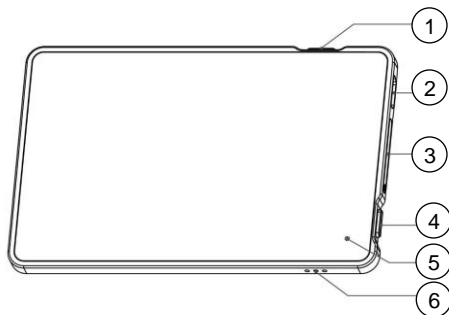

- | | | | |
|---|----------------------|---|-----------------------|
| 1 | Bouton Selfie | 4 | Bouton Marche/Arrêt |
| 2 | Port Micro USB | 5 | LED |
| 3 | Fente pour carte SIM | 6 | Haut-parleur/Sonnerie |

Mise en marche

Chargez totalement la batterie intégrée avant la première utilisation de l'adaptateur. Branchez le connecteur Micro-USB du câble USB à l'adaptateur, et le connecteur USB à un adaptateur secteur approprié ou à un port USB d'un ordinateur allumé. La LED brille en rouge pendant le processus de chargement. Elle passe au vert dès que l'adaptateur est complètement chargé.

1. Utilisez les outils pour iPhone afin d'ouvrir la fente pour carte SIM. Retirez alors le support de cartes SIM.

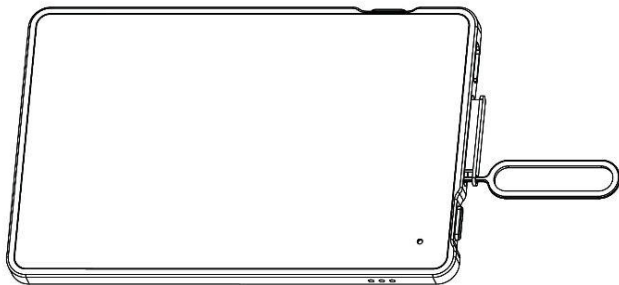

2. Insérez une carte Micro-SIM dans le support pour carte SIM.

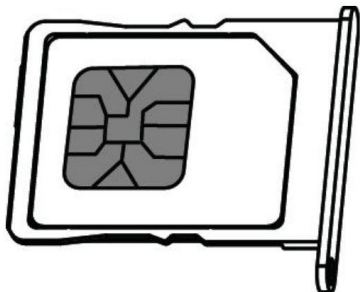

3. Insérez le support pour carte SIM dans l'adaptateur.
4. Sur l'App Store, recherchez l'application **MoreCard** et installez-la sur votre iPhone.

Installation de l'application sur votre iPad

1. Dans l'Appstore, recherchez l'application MoreCard.
2. L'application n'est pas affichée, car seules les applications pour iPad sont affichées.
3. Appuyez en haut à gauche de l'écran sur l'option **iPhone seulement**, afin que l'application s'affiche.
4. Installez l'application sur votre iPad.
5. Pour le réglage suivant, procédez comme décrit pour l'iPhone dans le paragraphe **Utilisation**.

Utilisation

1. Activez la fonction bluetooth de votre iPhone (**Réglages -> Bluetooth**).
2. Pour allumer l'adaptateur, maintenez le bouton Marche/Arrêt de l'adaptateur appuyé pendant 2 secondes. L'adaptateur se trouve automatiquement en mode Appariement bluetooth. Le voyant clignote rapidement. Posez l'adaptateur à proximité de l'iPhone.
3. Ouvrez l'application **MoreCard**.

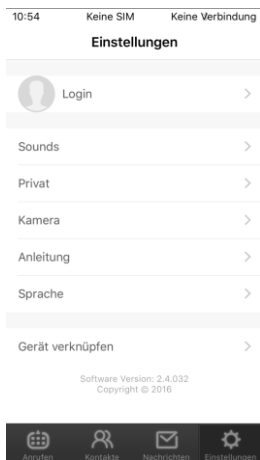

4. Confirmez l'autorisation d'accès de l'application.



NOTE :

*Si l'application s'ouvre en anglais, appuyez sur **Language** et sélectionnez la langue.*

5. Appuyez sur **Connecter Appareil** puis sur **Rechercher**, afin de rechercher l'adaptateur.
6. Appuyez sur l'UDID (Unique Device ID) de l'adaptateur dans la liste. L'adaptateur est automatiquement connecté avec l'iPhone. Dans les réglages, **Statut de connexion** est coché en vert.

Selfie

1. Ouvrez l'application.
2. Appuyez sur le bouton Selfie de l'adaptateur. Dans l'application, l'onglet de la caméra est ouvert.
3. Appuyez une nouvelle fois sur ce bouton pour prendre une photo.



NOTE :

Si l'onglet de la caméra est déjà ouvert dans l'application, la première pression sur le bouton déclenche une photo.

Application

Réglages

Après l'ouverture de l'application, vous accédez automatiquement à la page de réglages (le symbole de la roue dentée situé en bas de l'écran dans la barre est vert).

Si vous vous trouvez dans un autre menu, appuyez en bas de l'écran sur le symbole suivant :

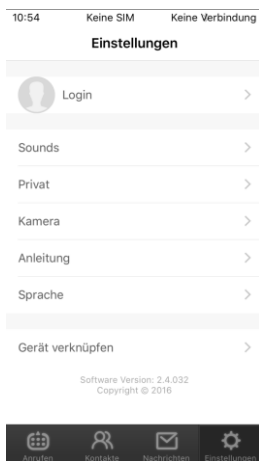

Sons

Appuyez sur l'élément **Sons et notes**, et procédez aux réglages concernant les vibrations, la sonnerie, le volume, ainsi que les sons pour les boutons et les signaux.

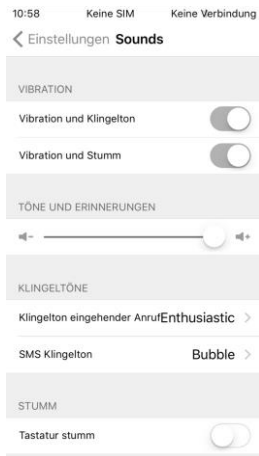

- Appuyez sur le curseur situé à côté de l'option de vibration souhaitée, afin d'activer (vert) ou de désactiver (gris) la fonction.
- Faites glisser le curseur vers la gauche ou la droite pour régler le volume.
- Appuyez sur **Sonnerie pour appels entrants** afin de régler le son de la sonnerie. Choisissez soit une sonnerie pré-réglée soit une sonnerie de l'iPod.

- Appuyez sur **Sonnerie SMS** afin de choisir le son pour les SMS entrants. Choisissez soit une sonnerie pré-réglée soit une sonnerie de l'iPod.
- Appuyez sur le curseur situé à côté de **Clavier muet**, afin d'activer (vert) ou de désactiver (gris) la fonction.

Appuyez en haut à gauche de l'écran sur **Réglages** pour revenir au menu Réglages.

Sphère privée

Appuyez sur l'élément **Privé**, et procédez aux réglages concernant les appels SMS, les contacts bloqués et motifs de sécurité.

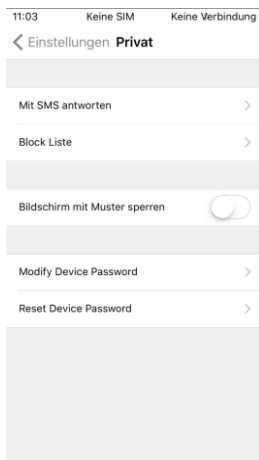

- Appuyez sur **Répondre par message**. Vous pouvez choisir entre trois appels SMS. Appuyez sur un message pour remplacer le texte par votre propre texte.
- Appuyez sur **Liste des numéros à bloquer** pour gérer les contacts bloqués. Appuyez sur un contact bloqué, puis sur **Débloquer ce contact** afin de le supprimer de la liste de vos contacts bloqués. Appuyez sur **Ajouter un nouveau...** afin d'ajouter un contact dans la liste des contacts bloqués. Appuyez sur le contact que vous souhaitez bloquer. Celui-ci est alors ajouté dans la liste. Les contacts bloqués ne peuvent plus vous appeler ni vous envoyer de SMS.
- Appuyez sur le curseur situé à côté de **Verrouiller avec la forme**, afin de définir une forme de sécurité pour l'ouverture de l'application. Dessinez une forme, et confirmez. Pour la prochaine ouverture de l'application, la forme de sécurité vous est demandée. Appuyez en haut à gauche sur **Privé** afin d'accéder aux réglages concernant votre vie privée.
- Appuyez sur **Modify Device Password (modifier mot de passe)** afin de modifier le mot de passe de l'adaptateur. Saisissez d'abord l'ancien mot de passe puis le nouveau mot de passe. Confirmez avec **OK**.
- Appuyez sur **Reset Device Password (rétablir mot de passe appareil)**, pour rétablir le mot de passe standard (par exemple si vous avez oublié votre propre mot de passe).

Appuyez en haut à gauche de l'écran sur **Réglages** pour revenir au menu Réglages.

Caméra

Appuyez sur **Caméra** et confirmez l'autorisation d'accès. Vous pouvez procéder aux réglages de la caméra, faire une photo ou filmer.

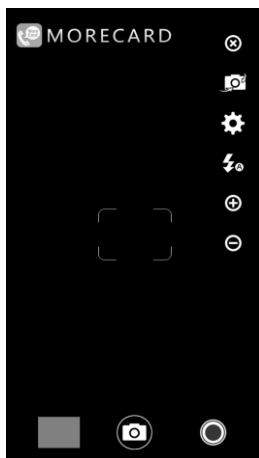

- Appuyez sur le symbole suivant pour basculer entre la caméra à l'avant et à l'arrière :



- Dans la barre latérale, appuyez sur le symbole suivant afin d'accéder au menu de réglage de la caméra :



- Dans la fenêtre qui apparaît, appuyez sur le symbole de la caméra afin d'accéder à tous les réglages concernant les photos. Pour accéder à plus d'options, appuyez sur un réglage. Appuyez sur le symbole de l'enregistrement (cercle rouge) pour accéder à tous les réglages concernant les vidéos. Appuyez sur le symbole de la roue dentée pour accéder aux réglages de l'exposition. Appuyez sur n'importe quel point hors de la fenêtre pour fermer le menu de réglage.

**NOTE**

Seuls les réglages marqués en jaune peuvent être modifiés.

- Dans la barre latérale, appuyez sur le symbole suivant afin d'accéder aux options de flash :



Appuyez sur l'option souhaitée (pas de flash, flash automatique, flash toujours) pour l'activer.

- Appuyez sur les symboles suivants pour zoomer ou dézoomer l'image :



- Appuyez en bas de l'écran sur le rectangle gris pour accéder à votre galerie. Confirmez l'autorisation d'accès. Appuyez sur un enregistrement pour l'ouvrir. Appuyez en haut de l'écran sur **Photothèque** pour revenir à la galerie, ou bien sur **Caméra** pour revenir au menu de la caméra.

- Appuyez en bas de l'écran sur le symbole suivant pour prendre un cliché.



- Appuyez en bas de l'écran sur le symbole suivant pour lancer une vidéo :



Pendant toute la durée de la prise de vue, le symbole est doublé de bleu. Appuyez une nouvelle fois sur le symbole de la vidéo pour arrêter l'enregistrement et l'enregistrer.

- Appuyez en haut à droite de l'écran sur le symbole suivant afin de revenir au menu de réglage :



Mode d'emploi interne

Pour accéder aux instructions propres à l'application, appuyez sur **Mode d'emploi**. Celui-ci n'est disponible qu'en anglais.

Appuyez en haut de l'écran sur **Réglages** pour revenir au menu Réglages.

Langue

Appuyez **Langue** pour accéder aux réglages de langue. Appuyez sur la langue souhaitée (système suivant = automatiquement adapté au système de langue de l'iPhone).

Liste des appels

Appuyez en bas de l'écran dans la barre sur le symbole suivant pour accéder à la liste des appels :



Le symbole devient vert.

- Sélectionnez un appel et appuyez sur le symbole suivant pour supprimer un appel de la liste :



- Appuyez sur le symbole suivant puis sur **Supprimer tous les récents** afin de supprimer toute la liste des appels :



- Appuyez sur le symbole suivant afin d'accéder à l'historique de l'activité :



Contacts

Appuyez en bas de l'écran sur le symbole suivant pour accéder à votre liste de contacts.

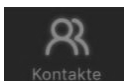

Appuyez sur un contact de la liste pour y accéder.

- Appuyez sur le symbole de l'enveloppe pour envoyer un SMS à ce contact. Le numéro d'appel est composé automatiquement. Appuyez en bas de l'écran sur le champ de saisie, et utilisez le clavier pour saisir le texte souhaité. Appuyez alors sur le symbole vert représentant un avion en papier pour envoyer le SMS.
- Appuyez sur le symbole du téléphone pour accéder au contact.
- Appuyez sur **Bloquer ce contact** pour ajouter ce contact à la liste des numéros d'appel bloqués.

Messages

Appuyez en bas de l'écran dans la barre sur le symbole suivant pour accéder aux messages que vous avez envoyés :

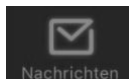

- Appuyez sur un message pour accéder à la totalité de la conversation.
- Appuyez en haut à droite de l'écran sur le symbole suivant pour écrire un nouveau SMS :



Saisissez un numéro d'appel sur le clavier, ou bien appuyez sur le symbole suivant pour sélectionner un de vos contacts :



- Appuyez en bas de l'écran sur le champ de saisie, saisissez un message et appuyez sur le symbole suivant pour envoyer le message :



Éteindre

Maintenez le bouton Marche/Arrêt appuyé pendant 5 secondes pour éteindre l'adaptateur.

Caractéristiques techniques

Batterie lithium-ion	500 mAh
Temps de charge	2 h
Autonomie en conversation	Jusqu'à 4 h
Autonomie en veille	Jusqu'à 100 h
Bluetooth	4.0
Fréquence (MHz)	850 / 900 / 1800 / 1900
Connectique	Micro-USB Micro-SIM
Portée	Jusqu'à 10 m
Dimensions	86 x 55 x 4 mm
Poids	32 g

Importé par :

PEARL.GmbH | PEARL-Straße 1-3 | D-79426 Buggingen

Service commercial PEARL France : 0033 (0) 3 88 58 02 02

© REV3 – 14.06.2016 – FR//GH