

## Sehr geehrte Kundin, sehr geehrter Kunde,

vielen Dank für den Kauf dieses Internet-TV & HDMI-Sticks. Mit diesem TV-Stick wird jeder Fernseher zum Internet-PC!

Bitte lesen Sie diese Bedienungsanleitung und befolgen Sie die aufgeführten Hinweise und Tipps, damit Sie den Internet-TV & HDMI-Stick optimal einsetzen können.

### Lieferumfang

- Internet-TV & HDMI-Stick mit Antenne
- HDMI-Kabel
- Micro-USB-Kabel
- Netzteil
- Bedienungsanleitung

### Technische Daten

- Prozessor: Cortex A9 QuadCore, 1,6 GHz
- Arbeitsspeicher: 1 GB DDR3
- Betriebssystem: Android 4.2
- Auflösung: 1920x1080, HDMI 1.4
- WLAN-Standard: IEEE 802.11 b/g/n bis 150 Mbit/Sek.
- microSD: bis 32 GB
- Videoformate: MPEG2/4, FLV, AVI, WMV, MOV (auch H.264)
- Musikformate: MP3, WMA, WAV, OGG
- Bildformate: JPG, GIF, BMP, PNG
- E-Book-Formate: TXT, HTM, HTML
- Maße: 101,2 x 48 x 9,5 mm

### Produktdetails

1. Antenne
2. HDMI-Stecker
3. USB-Anschluss
4. USB-OTG-Anschluss
5. Netzteilanschluss
6. microSD-Kartenslot

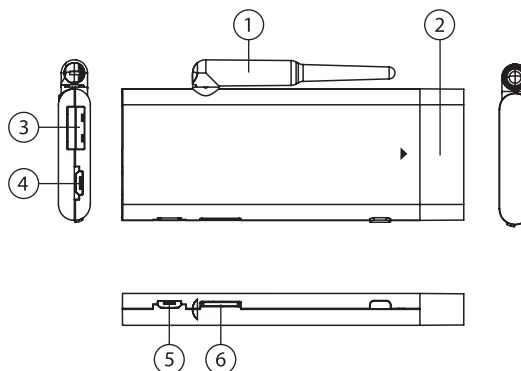

### Internet-TV & HDMI-Stick anschließen

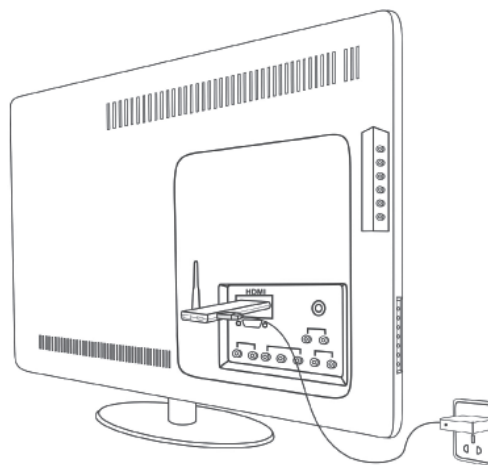

1. Verbinden Sie den Internet-TV & HDMI-Stick mit dem Netzteil. Stecken Sie dann den Stick in einen freien HDMI-Port Ihres Fernsehers ein. Verwenden Sie hierfür gegebenenfalls das HDMI-Kabel.
2. Verbinden Sie das Netzteil mit einer Wandsteckdose. Der Internet-TV & HDMI-Stick schaltet sich ein.
3. Wählen Sie den HDMI-Kanal Ihres Fernsehers aus.
4. Wenn Sie den Internet-TV & HDMI-Stick das erste Mal aktivieren, öffnet sich eine kurze Einführung für den Startbildschirm und die Übersicht „Alle Apps“. Folgen sie den Anweisungen auf dem Bildschirm.

### Maus und Tastatur anschließen

Um den Internet-TV & HDMI-Stick steuern zu können, müssen Sie eine Maus und gegebenenfalls eine Tastatur anschließen. Besonders gut eignen sich Gerätekombinationen, bei denen Maus und Tastatur über einen Funkempfänger verbunden werden.

Stecken Sie den USB-Stecker des gewünschten Geräts in den USB-Port des Internet-TV & HDMI-Sticks. Der Internet-TV & HDMI-Stick erkennt das Gerät automatisch. Kurz darauf erscheint ein Mauscursor auf dem Bildschirm, den Sie mit der Maus steuern können.

Linksklick	Auswählen, App starten
Links gedrückt halten	Auswahl verschieben / scrollen
Rechtsklick / Esc-Taste auf Tastatur	Zurück

### Speichermedien anschließen

Sie können Filme oder Bilder auf einer microSD-Speicherkarte abspeichern und diese in den Internet-TV & HDMI-Stick einlegen. Bitte beachten Sie dabei die Zeichnung auf dem Internet-TV & HDMI-Stick, um die microSD-Karte korrekt einzulegen.

Alternativ können Sie (gegebenenfalls über einen USB-Hub) USB-Speichermedien wie USB-Sticks und externe Festplatten anschließen. Bitte beachten Sie, dass externe Festplatten möglicherweise eine separate Stromversorgung benötigen.

### Verbindung zu einem WLAN-Netzwerk herstellen

Wenn Sie bei der erstmaligen Einrichtung Ihres Geräts ein WLAN-Netzwerk hinzufügen, wird die WLAN-Funktion automatisch aktiviert.

1. Klicken Sie auf das Symbol „Einstellungen“ auf einer Startseite oder im Bildschirm „Alle Apps“.
2. Klicken Sie auf **Drahtlos und Netzwerke** → **WLAN**.
3. Schieben Sie den WLAN-Schalter in die Position **Ein**. Das Gerät sucht nach verfügbaren WLAN-Netzwerken und zeigt die Namen der gefundenen Netzwerke an. Geschützte Netzwerke sind durch ein Schlosssymbol gekennzeichnet. Findet das Gerät ein Netzwerk, mit dem Sie schon einmal verbunden waren, wird eine Verbindung zu diesem hergestellt.
4. Klicken Sie auf einen Netzwerknamen, um weitere Informationen anzuzeigen oder eine Verbindung herzustellen. Handelt es sich um ein geschütztes Netzwerk, werden Sie aufgefordert, ein Passwort oder einen sonstigen Berechtigungshinweis einzugeben (die genauen Angaben erhalten Sie von Ihrem Netzwerkadministrator).

## Startbildschirm







Nach dem Einschalten des Internet-TV & HDMI-Stick öffnet sich der Startbildschirm. Indem Sie auf das Startbildschirm-Icon  klicken, kehren Sie jederzeit zu diesem Bildschirm zurück.



①	Klicken sie auf diesen Punkt, um den Speicher oder das Internet zu durchsuchen.
②	Dies ist der Hauptbildschirm. Hier können Sie Ihre favorisierten Apps ablegen. Ziehen Sie den Bildschirm nach links oder rechts, um weitere Bereiche des Bildschirms anzuzeigen.
③	Klicken Sie auf das Symbol „Alle Apps“  , um die Übersicht über die installierten Apps und Widgets aufzurufen.
④	Dies ist die Benachrichtigungsleiste. Details finden Sie im nächsten Abschnitt.

## Benachrichtigungsleiste

Die Benachrichtigungsleiste bietet Ihnen einige Steuerelemente, die immer angezeigt werden, sowie einige grundlegende Benachrichtigungen über die aktuelle Zeit, den Ladezustand oder eventuelle Verbindungen (WLAN, USB etc.).

	Klicken Sie auf dieses Symbol, um zum vorherigen Bildschirm / zur vorherigen Seite zurückzukehren und um Anwendungen / Menüs zu schließen.
	Klicken Sie auf dieses Symbol, um jederzeit zum Startbildschirm zurückzukehren.
	Klicken Sie auf dieses Symbol, um eine Liste der kürzlich verwendeten Anwendungen anzuzeigen. Sie können die Liste nach oben und unten ziehen. Rufen Sie eine App auf, indem Sie auf sie klicken.
	Klicken Sie auf dieses Symbol, um die Lautstärke der Audio-Wiedergabe zu verringern.
	Klicken Sie auf dieses Symbol, um die Lautstärke der Wiedergabe zu erhöhen.
	Klicken Sie auf dieses Symbol, um ein Menü zum Ausschalten des Internet-TV & HDMI-Sticks aufzurufen.

## Sicherheitshinweise

- Diese Bedienungsanleitung dient dazu, Sie mit der Funktionsweise dieses Produktes vertraut zu machen. Bewahren Sie diese Anleitung daher stets gut auf, damit Sie jederzeit darauf zugreifen können.
- Ein Umbauen oder Verändern des Produktes beeinträchtigt die Produktsicherheit. Achtung Verletzungsgefahr!
- Öffnen Sie das Produkt niemals eigenmächtig. Führen Sie Reparaturen nie selbst aus!
- Behandeln Sie das Produkt sorgfältig. Es kann durch Stöße, Schläge oder Fall aus bereits geringer Höhe beschädigt werden.
- Halten Sie das Produkt fern von Feuchtigkeit und extremer Hitze.
- Tauchen Sie das Produkt niemals in Wasser oder andere Flüssigkeiten.
- Technische Änderungen und Irrtümer vorbehalten!

## Wichtige Hinweise zur Entsorgung

Dieses Elektrogerät gehört nicht in den Hausmüll. Für die fachgerechte Entsorgung wenden Sie sich bitte an die öffentlichen Sammelstellen in Ihrer Gemeinde.  
Einzelheiten zum Standort einer solchen Sammelstelle und über ggf. vorhandene Mengenbeschränkungen pro Tag / Monat / Jahr entnehmen Sie bitte den Informationen der jeweiligen Gemeinde.

## Konformitätserklärung

Hiermit erklärt PEARL.GmbH, dass sich das Produkt ZX-1012 in Übereinstimmung mit der R&TTE-Richtlinie 99/5/EG, der Niederspannungsrichtlinie 2006/95/EG und der RoHS-Richtlinie 2011/65/EU befindet.

PEARL.GmbH, PEARL-Str. 1-3, 79426 Buggingen, Deutschland



Leiter Qualitätswesen  
Dipl. Ing. (FH) Andreas Kurtasz  
18.06.2013

Die ausführliche Konformitätserklärung finden Sie unter [www.pearl.de](http://www.pearl.de). Klicken Sie auf der linken Seite auf den Link **Support (Handbücher, FAQs, Treiber & Co.)**. Geben Sie anschließend im Suchfeld die Artikelnummer ZX-1012 ein.

## Chère cliente, cher client,

Nous vous remercions d'avoir choisi cet article. Avec cette clé TV, transformez votre téléviseur en PC Internet !

Afin d'utiliser au mieux votre nouveau produit, veuillez lire attentivement ce mode d'emploi et respecter les consignes et astuces suivantes.

### Contenu

- Clé TV Internet & HDMI avec antenne
- Câble HDMI
- Câble Micro-USB
- Adaptateur secteur
- Mode d'emploi

### Caractéristiques techniques

- Processeur : Cortex A9 QuadCore, 1,6 GHz
- Mémoire vive : 1 Go DDR3
- Système d'exploitation : Android 4.2
- Résolution : 1920 x 1080, HDMI 1.4
- Wi-Fi : IEEE 802.11 b/g/n bis 150 Mbps
- MicroSD : jusqu'à 32 Go
- Formats vidéo : MPEG2/4, FLV, AVI, WMV, MOV (également H.264)
- Formats audio : MP3, WMA, WAV, OGG
- Formats photo : JPG, GIF, BMP, PNG
- Formats e-Book : TXT, HTM, HTML
- Dimensions : 101,2 x 48 x 9,5 mm

### Description du produit

1. Antenne
2. Connecteur HDMI
3. Port USB
4. Port USB OTG
5. Prise d'alimentation secteur
6. Fente pour carte MicroSD

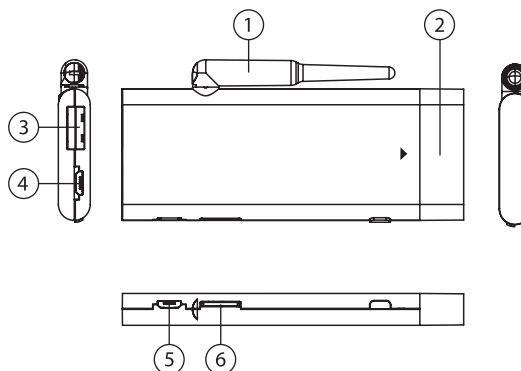

### Brancher la clé TV Internet HDMI

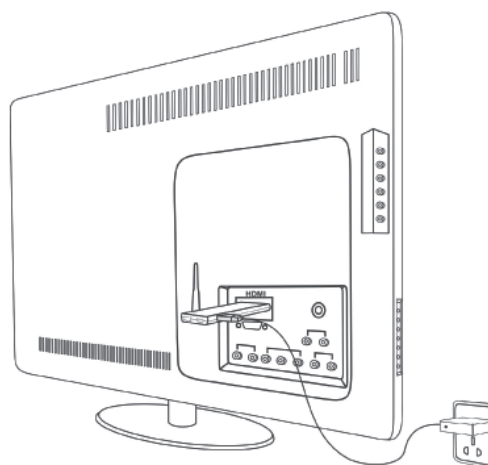

1. Branchez la clé Internet et multimédia à l'adaptateur secteur. Branchez la clé dans un port HDMI disponible de votre téléviseur. Si nécessaire, utilisez pour cela le câble HDMI.
2. Branchez l'adaptateur secteur à une prise murale. La clé TV Internet HDMI s'allume.
3. Sélectionnez le canal HDMI de votre téléviseur.
4. Lorsque vous allumez la clé TV Internet pour la première fois, une brève introduction vous est présentée concernant l'écran d'accueil et l'aperçu „Toutes les applications“. Suivez les instructions affichées à l'écran.

### Brancher une souris et un clavier

Pour pouvoir contrôler la clé TV Internet HDMI, vous devez également brancher une souris et si nécessaire un clavier. Pour une efficacité optimale, combinez une souris et un clavier reliés par un récepteur sans fil. Branchez le connecteur USB du périphérique choisi dans le port USB de la clé TV Internet HDMI. La clé TV Internet HDMI détecte automatiquement l'appareil. Peu après, un curseur de souris apparaît sur l'écran, curseur que vous pouvez contrôler avec la souris.

Clic gauche	Sélectionner, démarrer l'application
Maintenir le clic gauche	Déplacer la sélection / Faire défiler
Clic droit / Touche Esc du clavier	Retour

### Brancher des supports de stockage

Vous pouvez copier des vidéos ou photos sur une carte mémoire MicroSD, que vous devez ensuite insérer dans la clé TV Internet. Pour ce faire, veuillez à respecter l'inscription sur la clé TV Internet afin d'insérer la carte MicroSD correctement.

Vous pouvez également brancher des supports de stockage USB (via un hub USB si nécessaire), comme par exemple des clés USB et des disques durs externes. Veuillez noter que les disques durs externes peuvent nécessiter une alimentation électrique qui leur est propre.

### Établir une connexion à un réseau Wi-Fi

Si vous ajoutez un réseau Wi-Fi lors de la première configuration de votre appareil, la fonction Wi-Fi est alors activée automatiquement.

1. Cliquez sur l'icône „Paramètres“ de l'écran d'accueil ou dans l'écran „Toutes les applications“.
2. Cliquez sur **Sans fil et réseaux** → **Wi-Fi**.
3. Placez le commutateur Wi-Fi en position **Activé**. L'appareil recherche les réseaux Wi-Fi disponibles et affiche le nom des réseaux trouvés. Les réseaux sécurisés sont marqués par un symbole de verrou. Si l'appareil trouve un réseau auquel vous étiez connecté au moins une fois, une connexion à ce réseau est alors établie.
4. Cliquez sur un nom de réseau pour afficher plus d'informations ou établir une connexion. S'il s'agit d'un réseau sécurisé, il vous est demandé de saisir un mot de passe ou un autre ayant-droit (vous pouvez obtenir les données exactes auprès de votre administrateur réseau).

## Écran d'accueil







Une fois que la clé TV Internet HDMI est allumée, l'écran d'accueil s'affiche. Appuyez sur l'icône de l'écran d'accueil  pour revenir dessus à tout moment.



①	Cliquez sur cette option pour effectuer une recherche dans la mémoire ou sur Internet.
②	Ceci représente l'écran principal. Vous pouvez y répertorier vos applications préférées. Faites glisser l'écran vers la gauche ou la droite pour afficher d'autres zones de l'écran.
③	Cliquez sur l'icône „Toutes les applications”  pour afficher l'aperçu des applications et widgets installés.
④	Ceci représente la barre de notifications. Pour plus de détails, consultez la section suivante.

## Barre de notifications

La barre de notifications propose des éléments de contrôle qui restent continuellement affichés, ainsi que quelques notifications de base telles que l'heure actuelle, le niveau de charge de la batterie ou les connexions éventuelles (Wi-Fi, USB, etc.).

	Cliquez sur cette icône pour revenir à l'écran ou la page précédent(e) et pour quitter des applications ou des menus.
	Cliquez sur cette icône pour revenir à tout moment à l'écran d'accueil.
	Cliquez sur cette icône pour ouvrir une liste des dernières applications utilisées. Vous pouvez faire défiler la liste vers le haut et vers le bas. Cliquez sur une application pour l'ouvrir.
	Cliquez sur cette icône pour réduire le volume de la lecture audio.
	Cliquez sur cette icône pour augmenter le volume de la lecture audio.
	Cliquez sur cette icône pour afficher un menu permettant d'éteindre la clé TV Internet HDMI.

## Consignes de sécurité

- Ce mode d'emploi vous permet de vous familiariser avec le fonctionnement du produit. Conservez-le afin de pouvoir le consulter en cas de besoin.
- Pour connaître les conditions de garantie, veuillez contacter votre revendeur. Veuillez également tenir compte des conditions générales de vente !
- Veillez à utiliser le produit uniquement comme indiqué dans la notice. Une mauvaise utilisation peut endommager le produit ou son environnement.
- Le démontage ou la modification du produit affecte sa sécurité. Attention, risque de blessure !
- Ne démontez pas l'appareil, sous peine de perdre toute garantie. Ne tentez jamais de réparer vous-même le produit !
- Manipulez le produit avec précaution. Un coup, un choc, ou une chute, même de faible hauteur, peuvent l'endommager.
- N'exposez pas le produit à l'humidité ni à une chaleur extrême.
- Ne plongez jamais l'appareil dans l'eau ni dans aucun autre liquide.
- Surveillez les enfants pour vous assurer qu'ils ne jouent pas avec l'appareil.
- Aucune garantie ne pourra être appliquée en cas de mauvaise utilisation.

- Le fabricant décline toute responsabilité en cas de dégâts matériels ou dommages (physiques ou moraux) dus à une mauvaise utilisation et/ou au non-respect des consignes de sécurité.
- Sous réserve de modification et d'erreur !

## Conseils importants concernant le traitement des déchets

Cet appareil électronique ne doit PAS être jeté dans la poubelle de déchets ménagers. Pour l'enlèvement approprié des déchets, veuillez vous adresser aux points de ramassage publics de votre municipalité. Les détails concernant l'emplacement d'un tel point de ramassage et des éventuelles restrictions de quantité existantes par jour/mois/année, ainsi que sur des frais éventuels de collecte, sont disponibles dans votre municipalité.

## Déclaration de conformité

La société PEARL.GmbH déclare ce produit ZX-1012 conforme aux directives actuelles suivantes du Parlement Européen : 1999/5/CE, concernant les équipements hertziens et les équipements terminaux de télécommunications, 2006/95/CE, relative au matériel électrique destiné à être employé dans certaines limites de tension, et 2011/65/UE, relative à la limitation de l'utilisation de certaines substances dangereuses dans les équipements électriques et électroniques.

PEARL.GmbH, PEARL-Str. 1-3, D-79426 Buggingen, Allemagne



Directeur Service Qualité  
Dipl. Ing. (FH) Andreas Kurtasz  
18.06.2013