

### Sehr geehrte Kundin, sehr geehrter Kunde,

vielen Dank für den Kauf dieser Virtual Reality Brille. Bitte lesen Sie diese Bedienungsanleitung aufmerksam durch und beachten Sie die aufgeführten Hinweise und Tipps, damit Sie Ihre VR-Brille optimal einsetzen können.

### Lieferumfang

- Brille
- Haltegurt
- Reinigungstuch
- Bedienungsanleitung

Sie benötigen zusätzlich eine 3D-App für Ihr Smartphone. Eine solche App finden Sie im Google Play Store (Android) und im App Store (iOS).

### Technische Daten

Li-Ion-Akku	130 mAh
Laufzeit	Ca. 4 Std. bei 50% Lautstärke
Bluetooth-Version	4.2
Smartphonegrößen	4,7" – 6"
Asphärische Linsen	42 mm Durchmesser
Maße (BxHxT)	194 x 127 x 117 mm
Gewicht	263 g

### Produktdetails

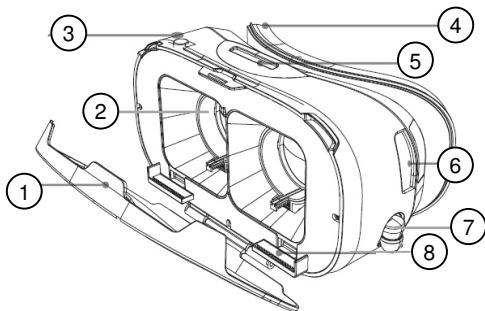

1. Smartphone-Fach
2. Linse (2x)
3. Action-Taste

4. Augen-Polster
5. Obere Gurthalterung
6. Seitliche Gurthalterung (2x)
7. Ohrhörer (2x)
8. Smartphone-Halterung (2x)

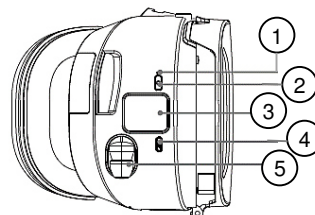

1. LED
2. Multifunktions-Taste
3. Touch-Pad
4. Micro-USB-Anschluss
5. Ohrhörer

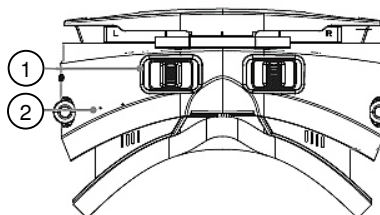

1. Linseneinstellungs-Schieber
2. Mikrofon

### Akku laden



#### HINWEIS:

Die Brille schaltet sich automatisch aus, wenn die Brille geladen wird.

Verbinden Sie den Micro-USB-Anschluss eines USB-Ladekabels (nicht im Lieferumfang enthalten) mit dem Micro-USB-Anschluss der Brille. Verbinden Sie das andere Ende mit einem eingeschalteten Computer oder mit einem USB-Netzteil. Während des Ladens leuchtet die LED rot. Ist die Brille vollständig geladen, leuchtet die LED blau.

### Haltegurt befestigen

Befestigen Sie die beiden gegenüberliegenden Gurte jeweils rechts und links an den Gurthalterungen. Den mittleren Gurt befestigen Sie an der oberen Gurthalterung. Ziehen Sie jeweils den Gurt durch die Halterung und befestigen Sie den Klettverschluss. Achten Sie darauf, dass das jeweilige Ende nach außen geklappt wird. So können Sie die Gurte später besser anpassen.

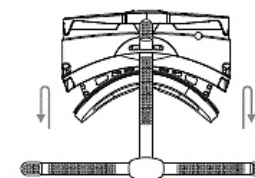

### Bluetooth-Pairing

Drücken Sie im ausgeschalteten Zustand die Multifunktions-Taste für 6 Sekunden bis die LED abwechselnd rot und blau blinkt, um die Brille in den Pairing-Modus zu versetzen. Suchen Sie dann in den Bluetooth-Einstellungen Ihres Smartphones nach der Brille und verbinden Sie sie. Die Brille wird Ihnen als ZX-1671 angezeigt.

### Smartphone einsetzen

Starten Sie Ihre 3D-App. Öffnen Sie das Smartphone-Fach und legen Sie Ihr Smartphone in die Smartphone-Halterungen. Richten Sie es mittig am Steg zwischen den Linsen aus. Schieben Sie die Halterungen entsprechend Ihrer Smartphone-Größe auseinander oder zusammen bzw. nach oben oder unten. Bei Smartphones unter 5" ist es wichtig, dass die Halterungen nach oben geschoben werden, damit es höher sitzt und den gesamten Linsenbereich abdeckt. Nur so kann die Action-Taste verwendet werden. Klappen Sie das Fach wieder zu.

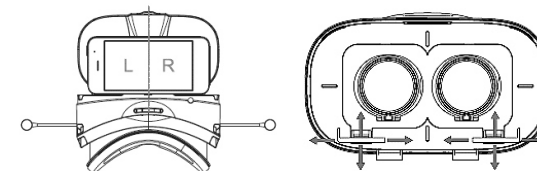

### VR-Brille aufsetzen

Setzen Sie die Brille auf und legen Sie die Gurte um Ihren Kopf. Passen Sie die Länge der Gurte mit den Klettverschlüssen an, sodass die Brille bequem sitzt.

Ziehen Sie die Ohrhörer heraus. Diese werden auf der gewünschten Länge automatisch fixiert. Setzen Sie sie dann in Ihre Ohren ein. Um die Ohrhörer wieder zu entfernen, ziehen Sie kurz an ihnen und sie werden wieder eingezogen.

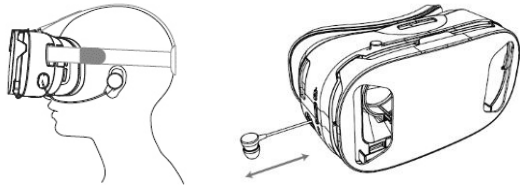

### Linsen anpassen

Schieben Sie die Linseneinstellungs-Schieber auf der Unterseite der Brille nach rechts oder links, um die Linsen an Ihren Pupillenabstand anzupassen. Wenn Sie ein doppeltes Bild sehen, passen Sie den Abstand an, bis Sie nur noch ein Bild sehen. Drehen Sie die Räder auf den Schiebern nach vorne oder hinten, bis Sie ein deutliches Bild erkennen. Haben Sie eine Kurzsichtigkeit von über -6,00 Dioptrien, sollten Sie Ihre Brille unter der VR-Brille verwenden. Wenn die Linsen verschmutzt sind, reinigen Sie sie mit dem Reinigungstuch.

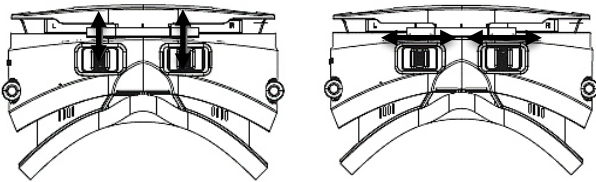

### Multifunktions-Taste

Bedienung	Bedeutung
Kurz drücken	Wiedergabe/ Pause, einen eingehenden Anruf annehmen/ beenden
3 Sekunden drücken	Bluetooth-Pairing, einen eingehenden Anruf ablehnen
6 Sekunden drücken	Ein-/ ausschalten



#### HINWEIS:

Bitte beachten Sie, dass je nach App die Tastenfunktion abweichen kann.

### Touch-Pad-Bedienung bei aufgesetzter Brille

Geste (mit einem Finger)	Bedeutung
Nach oben wischen	Lautstärke lauter
Nach unten wischen	Lautstärke leiser
Nach vorne wischen	Nächster Titel
Nach hinten wischen	Vorheriger Titel
Tippen	Bestätigen, Play/ Pause

### LED-Anzeige

LED	Bedeutung
Leuchtet rot und blau	Brille wird eingeschaltet
Blinkt rot und blau	Bluetooth-Pairing wird ausgeführt
Leuchtet rot	Ladevorgang
Blinkt für 3 Sekunden rot	Geringer Akkustand (10%)
Leuchtet blau	Ladevorgang beendet
Blinkt für 6 Sekunden blau	Bluetooth-Pairing erfolgreich
Blinkt kurz blau	Eingehender Anruf
Kein Licht	Brille ist ausgeschaltet

### Weitere Funktionen

Durch die Frontöffnungen können Sie mit manchen Apps 3D-Videos und -Fotos aufnehmen. Durch die Seitenöffnungen können Sie Kopfhörer oder ein Ladekabel an Ihr Smartphone anschließen.

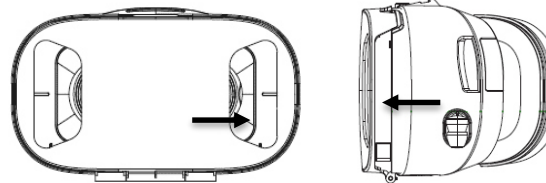

Mit der Action-Taste können Sie die Touch-Funktion auf Ihrem Smartphone-Display ausführen.

### Sicherheitshinweise

- Diese Bedienungsanleitung dient dazu, Sie mit der Funktionsweise dieses Produktes vertraut zu machen. Bewahren Sie diese Anleitung daher gut auf, damit Sie jederzeit darauf zugreifen können.
- Ein Umbauen oder Verändern des Produktes beeinträchtigt die Produktsicherheit. Achtung Verletzungsgefahr!

- Alle Änderungen und Reparaturen an dem Gerät oder Zubehör dürfen nur durch den Hersteller oder von durch ihn ausdrücklich hierfür autorisierte Personen durchgeführt werden.
- Wenn Sie das Produkt an einer Steckdose laden, achten Sie darauf, dass diese leicht zugänglich ist, damit Sie das Gerät im Notfall schnell vom Netz trennen können.
- Behandeln Sie das Produkt sorgfältig. Es kann durch Stöße, Schläge oder Fall aus bereits geringer Höhe beschädigt werden.
- Halten Sie das Produkt fern von Feuchtigkeit und extremer Hitze.
- Tauchen Sie das Produkt niemals in Wasser oder andere Flüssigkeiten.
- Technische Änderungen und Irrtümer vorbehalten!

### Wichtige Hinweise zur Entsorgung

Dieses Elektrogerät gehört **nicht** in den Hausmüll. Für die fachgerechte Entsorgung wenden Sie sich bitte an die öffentlichen Sammelstellen in Ihrer Gemeinde. Einzelheiten zum Standort einer solchen Sammelstelle und über ggf. vorhandene Mengenbeschränkungen pro Tag/Monat/Jahr entnehmen Sie bitte den Informationen der jeweiligen Gemeinde.

### Konformitätserklärung

Hiermit erklärt PEARL.GmbH, dass sich das Produkt ZX-1671-675 in Übereinstimmung mit der RoHS-Richtlinie 2011/65/EU, der EMV-Richtlinie 2014/30/EU und der Funkanlagen-Richtlinie 2014/53/EU befindet.

*Kurtasz, A.*

Qualitätsmanagement  
Dipl. Ing. (FH) Andreas Kurtasz

Die ausführliche Konformitätserklärung finden Sie unter [www.pearl.de/support](http://www.pearl.de/support). Geben Sie dort im Suchfeld die Artikelnummer ZX-1671 ein.

Informationen und Antworten auf häufige Fragen (FAQs) zu vielen unserer Produkte sowie ggfs. aktualisierte Handbücher finden Sie auf der Internetseite:

**[www.auvisio.de](http://www.auvisio.de)**

Geben Sie dort im Suchfeld die Artikelnummer oder den Artikelnamen ein.

**Chère cliente, cher client,**

Nous vous remercions d'avoir choisi ces lunettes de réalité virtuelle. Afin d'utiliser au mieux votre nouveau produit, veuillez lire attentivement ce mode d'emploi et respecter les consignes et astuces suivantes.

**Contenu**

- Lunettes de réalité virtuelle
- Sangle de maintien
- Chiffon de nettoyage
- Mode d'emploi

Accessoire requis (non fourni) : application 3D pour smartphone  
Vous trouverez une telle application sur Google Play Store (Android) ou dans l'App Store (iOS).

**Caractéristiques techniques**

Batterie lithium-ion	130 mAh
Autonomie	Jusqu'à 4 heures environ à 50 % du volume sonore
Version bluetooth	4.2
Taille du smartphone	4,7" - 6"
Lentilles asphériques	Ø 42 mm
Dimensions (L x H x P)	194 x 127 x 117 mm
Poids	263 g

**Description du produit**

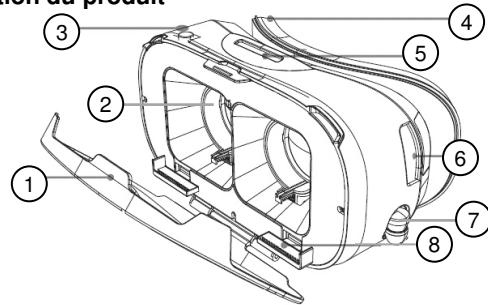

1. Compartiment pour smartphone
2. Lentilles (2x)
3. Bouton Action
4. Rembourrage pour les yeux
5. Support supérieur pour sangle
6. Supports latéraux pour sangle (2x)
7. Écouteurs (2x)
8. Supports pour smartphone (2x)

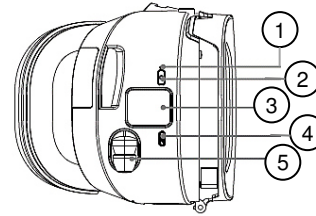

1. LED
2. Bouton multifonction
3. Pavé tactile
4. Port Micro-USB
5. Écouteur

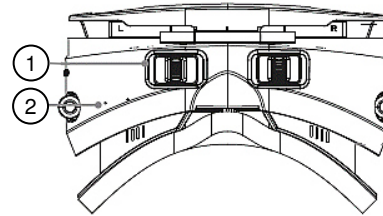

1. Régulateur de position des lentilles
2. Microphone

**Charger la batterie**



**NOTE :**  
*Les lunettes s'éteignent automatiquement pendant leur chargement.*

Branchez la fiche Micro-USB d'un câble de chargement USB (non fourni) au port Micro-USB des lunettes. Branchez l'autre extrémité à un ordinateur allumé ou à un chargeur secteur USB (non fourni). Pendant le chargement, la LED brille en rouge. Lorsque les lunettes sont complètement chargées, la LED brille en bleu.

**Fixer la sangle de maintien**

Fixez les deux sangles opposées aux supports de sangle situés à gauche et à droite. Fixez la sangle centrale au support supérieur pour la sangle. Tirez chaque sangle à travers son support et fermez la fixation à scratch. Assurez-vous que chaque extrémité est bien repliée vers l'extérieur. Vous pourrez ainsi ajuster plus facilement en cas de besoin.

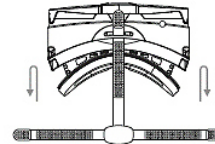

**Appariement bluetooth**

Lorsque les lunettes sont éteintes, appuyez pendant 6 secondes sur le bouton multifonction, jusqu'à ce que la LED clignote en rouge et en bleu, pour les faire passer en mode Appariement. Dans les réglages bluetooth de votre smartphone, recherchez les lunettes et connectez-les. Les lunettes s'affichent sous la désignation ZX-1671.

**Insérer un smartphone**

Démarrez votre application 3D. Ouvrez le compartiment pour smartphone et insérez votre smartphone dans les supports prévus à cet effet. Centrez-le au niveau de l'arête, entre les lentilles. Écartez ou rapprochez les supports en fonction de la taille de votre smartphone, et ajustez-les également vers le haut ou vers le bas. Pour les smartphones de moins de 5", il est important que les supports soient déplacés vers le haut, pour que le smartphone soit en place à la bonne hauteur et qu'il couvre toute la zone des lentilles. Ce n'est que comme cela que le bouton Action peut être utilisé. Refermez le compartiment.

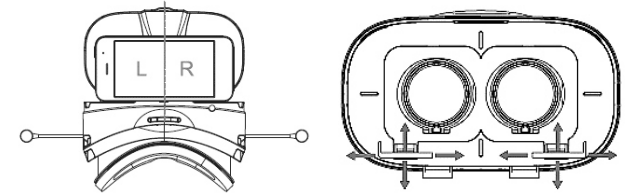

**Mettre les lunettes de réalité virtuelle**

Mettez les lunettes et placez les sangles autour de votre tête. Ajustez la longueur des sangles à l'aide des fermetures à scratch, de façon à ce que les lunettes vous soient confortables. Sortez les écouteurs. Ceux-ci se fixent automatiquement à la longueur souhaitée. Mettez-les en place dans vos oreilles. Pour enlever les écouteurs, tirez-les brièvement : ils se rangent alors automatiquement.

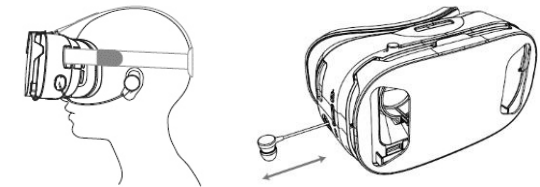

**Ajuster les lentilles**

Pour ajuster les lentilles en fonction de votre écart interpupillaire, déplacez vers la gauche ou la droite les régulateurs de position

des lentilles, situés sur la partie inférieure des lunettes. Si vous voyez l'image en double, réglez l'écart jusqu'à ce que vous ne voyiez plus qu'une seule image. Tournez les molettes des régulateurs vers l'avant ou l'arrière jusqu'à ce que l'image soit nette. Si votre vision de près dépasse les -6,00 dioptries, il est recommandé d'utiliser vos lunettes de vue sous les lunettes de réalité virtuelle. Si les lentilles sont sales, nettoyez-les avec le chiffon nettoyant fourni.

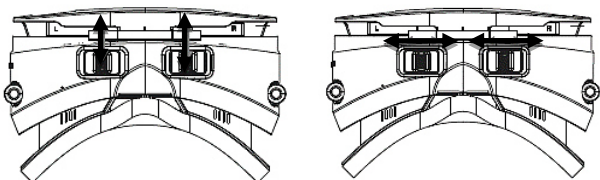

#### Bouton multifonction

Utilisation	Signification
Pression brève	Lecture / Pause ; Prendre un appel / Mettre fin à un appel
Presser pendant 3 secondes	Appariement bluetooth ; Refuser un appel entrant
Presser pendant 6 secondes	Allumer/Éteindre



**NOTE :**  
Veuillez noter que la fonction des boutons peut varier selon les applications.

#### Contrôle par pavé tactile lorsque les lunettes sont en place

Geste (avec un doigt)	Signification
Faire glisser vers le haut	Augmenter le volume
Faire glisser vers le bas	Réduire le volume
Faire glisser vers l'avant	Titre suivant
Faire glisser vers l'arrière	Titre précédent
Appuyer	Confirmer ; Lecture / Pause

#### Voyant LED

LED	Signification
Brille en rouge et bleu	Les lunettes s'allument
Clignote en rouge et en bleu	L'appariement bluetooth est en cours d'exécution
Brille en rouge	Processus de chargement
Clignote en rouge pendant 3 secondes	Batterie faible (10 %)
Brille en bleu	Chargement terminé

Clignote en rouge pendant 6 secondes	Appariement bluetooth réussi
Clignote brièvement en bleu	Appel entrant
Pas de lumière	Les lunettes sont éteintes

#### Fonctions avancées

Les ouvertures en façade vous permettent, avec certaines applications, de prendre des photos et faire des vidéos 3D. Les ouvertures latérales vous permettent de brancher des écouteurs ou un câble de chargement à votre smartphone.

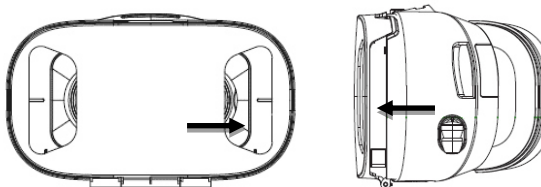

Le bouton Action vous permet d'exécuter la fonction tactile sur l'écran de votre smartphone.

#### Consignes de sécurité

- Ce mode d'emploi vous permet de vous familiariser avec le fonctionnement du produit. Conservez-le précieusement afin de pouvoir le consulter en cas de besoin.
- Pour connaître les conditions de garantie, veuillez contacter votre revendeur. Veuillez également tenir compte des conditions générales de vente !
- Veuillez à utiliser le produit uniquement comme indiqué dans la notice. Une mauvaise utilisation peut endommager le produit ou son environnement.
- En raison des signaux bluetooth, veuillez à maintenir une distance de sécurité suffisante entre l'appareil et toute personne pourvue d'un stimulateur cardiaque. En cas de doute ou de questions, adressez-vous au fabricant du stimulateur cardiaque ou à votre médecin.
- N'utilisez pas ce produit à proximité d'appareils médicaux.
- Si vous utilisez l'appareil à un volume élevé, et de façon prolongée, vous risquez une perte d'acuité auditive permanente. Évitez de monter le volume de l'appareil pour couvrir les bruits environnants. Si vos oreilles bourdonnent ou que les conversations vous semblent assourdies, consultez un médecin pour contrôler votre audition.
- Le démontage ou la modification du produit affecte sa sécurité. Attention, risque de blessure !

- Toute modification ou réparation de l'appareil ou de ses accessoires doit être effectuée exclusivement par le fabricant ou par un spécialiste dûment autorisé.
- Veillez à ce que la prise de courant à laquelle est branché l'appareil pour le chargement soit toujours facilement accessible, pour que l'appareil puisse être rapidement débranché en cas d'urgence.
- Manipulez le produit avec précaution. Un coup, un choc, ou une chute, même de faible hauteur, peut l'endommager.
- N'exposez pas le produit à l'humidité ni à une chaleur extrême.
- Ne plongez jamais l'appareil dans l'eau ni dans aucun autre liquide.
- Ce produit n'est pas un jouet, ne laissez pas les enfants l'utiliser sans surveillance.
- Aucune garantie ne pourra être appliquée en cas de mauvaise utilisation.
- Le fabricant décline toute responsabilité en cas de dégâts matériels ou dommages (physiques ou moraux) dus à une mauvaise utilisation et/ou au non-respect des consignes de sécurité.
- Sous réserve de modification et d'erreur !

#### Consignes importantes pour le traitement des déchets

Cet appareil électronique ne doit **PAS** être jeté dans la poubelle de déchets ménagers. Pour l'enlèvement approprié des déchets, veuillez vous adresser aux points de ramassage publics de votre municipalité. Les détails concernant l'emplacement d'un tel point de ramassage et des éventuelles restrictions de quantité existantes par jour/mois/année, ainsi que sur des frais éventuels de collecte, sont disponibles dans votre municipalité.

#### Déclaration de conformité

La société PEARL GmbH déclare ce produit ZX-1671 conforme aux directives 2011/65/UE, 2014/30/UE et 2014/53/UE actuelles du Parlement Européen.

*Kurtasz, A.*

Service Qualité  
Dipl. Ing. (FH) Andreas Kurtasz

La déclaration de conformité complète du produit est disponible en téléchargement à l'adresse <https://www.pearl.fr/support/notices> ou sur simple demande par courriel à [qualite@pearl.fr](mailto:qualite@pearl.fr).