

Sehr geehrte Kundin, sehr geehrter Kunde,

vielen Dank für den Kauf dieses MP3-Autoradios. Mit ihm können Sie unterwegs bequem Ihre Lieblingsmusik über Ihr Smartphone abspielen und das Smartphone über die Freisprechfunktion steuern.

Bitte lesen Sie diese Bedienungsanleitung und befolgen Sie die aufgeführten Hinweise und Tipps, damit Sie Ihr neues MP3-Autoradio optimal einsetzen können.

Lieferumfang

- MP3-Autoradio CAS-1600.bt
- 2 DIN-Adapter
- Montage-Material
- Bedienungsanleitung

Optionales Zubehör

- Speicherkarte bis 32 GB (z.B. ZX-2425)
- USB-Stick bis 32 GB (z.B. PX-9900)

Technische Daten

Frequenzbereich	FM	87,5 – 108 MHz
	AM	522 – 1620 KHz
Mittelfrequenz	FM	10,7 MHz
	AM	450 KHz
Frequenzgang USB/SD	20 Hz bis 20 Kz	
Rauschabstand	85 dB	
Rauschempfindlichkeit	80 dB	
Funk-Frequenz	2402 - 2480 MHz	
Maximale Sendeleistung	4 dBm	
Max. Ausgangsleistung	4 x 45 W	
Netzspannung	12 V DC	
Lautsprecher Impedanz	4 Ohm	
Maße	178 x 115 x 57 mm	
Gewicht	500 g	

Montage



ACHTUNG!

Lassen Sie die Montage, wenn möglich, von Fachpersonal vornehmen. Eine falsche Montage kann zu Geräteschäden führen; gegebenenfalls erlischt der Gewährleistungsanspruch gegenüber dem Fahrzeughersteller.

Montage-Material:

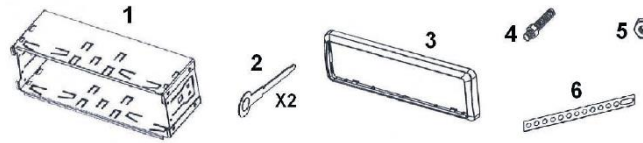

1. Einbaurahmen
2. 2 x Montage-Schlüssel
3. Frontblende
4. Schraube
5. Mutter
6. Metall-Halterung

1. Bauen Sie den Einbaurahmen ins Armaturenbrett ein.

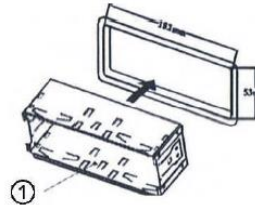

2. Drehen Sie die Schrauben fest nach außen, um den Einbaurahmen sicher zu befestigen.

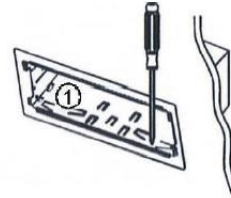

3. Nutzen Sie, wenn nötig, die Metallhalterung, um den hinteren Teil des Radios zu sichern. Die Halterung kann per Hand im gewünschten Winkel angebracht werden.

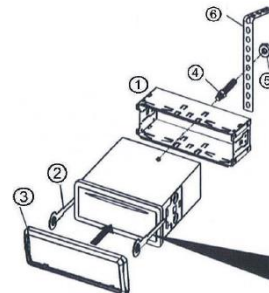

4. Um das Radio wieder auszubauen, stecken Sie die beiden Montage-Schlüssel auf beiden Seiten ein und ziehen Sie den Einbaurahmen dann aus dem Armaturenbrett.

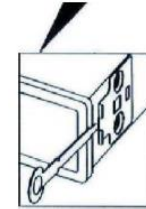

Elektrischer Anschluss

- Der Anschluss sollte von einer Fachkraft durchgeführt werden. Der Minuspol der Fahrzeugbatterie muss während des Anschlusses abgeklippt werden, um Schäden durch Kurzschlüsse am Gerät zu vermeiden.
- Bitte beachten Sie, dass Standard-Prüflampen zu hohe Ströme aufnehmen und so die Bordelektronik beschädigen können. Verwenden Sie daher zum Überprüfen der Spannung an Bordspannungsleitungen nur ein Voltmeter oder eine Diodenprüflampe.
- Achten Sie beim Verlegen der Leitungen darauf, dass sie nicht an scharfen Ecken scheuern oder eingequetscht werden.
- Achten Sie darauf, dass die Lautsprecher richtig gepolt sind, d.h. Plus- und Minuspolbezeichnungen übereinstimmen.
- Achten Sie darauf, dass die verwendeten Lautsprecher ausreichend belastbar sind.
- Schließen Sie niemals Lautsprecher mit einer Lautsprecherimpedanz unter 4 Ohm an.

ISO-Systemstecker

- Dieses Autoradio verfügt über einen ISO-Systemstecker. Sollte Ihr Fahrzeug über einen Systemstecker A und B verfügen, überprüfen Sie die Steckerbelegung und schließen Sie das Autoradio an.
- Sollte die Steckerbelegung unterschiedlich sein, brauchen Sie einen für Ihr Fahrzeug geeigneten Adapter, den Sie im Fachhandel erhalten.
- Die Belegung Ihres Kfz-Systemsteckers erfahren Sie von Ihrem Kfz-Händler.

Anschaltplan Antennenanschluss

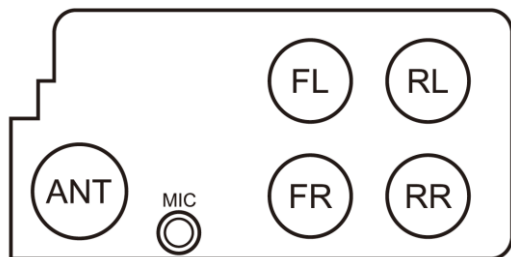

- FL: Audio-Ausgang vorderer Lautsprecher links (weiß)
- RL: Audio-Ausgang hinterer Lautsprecher links (weiß)
- FR: Audio-Ausgang vorderer Lautsprecher rechts (rot)
- RR: Audio-Ausgang hinterer Lautsprecher rechts (rot)
- ANT: Antennen-Anschluss
- MIC: Externe Mikrofonbuchse

ISO-Steckerbelegung

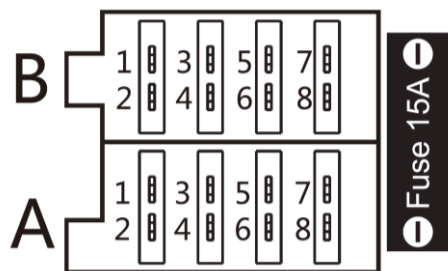

- A/1: Keine Verbindung
- A/2: Keine Verbindung
- A/3: Keine Verbindung
- A/4: Batterie-Verbindung, + 12 V (gelb)
- A/5: Auto-Antennen-Licht (blau)
- A/6: Keine Verbindung
- A/7: Datenspeicher, + 12 V (rot)
- A/8: Erdung (schwarz)
- B/1: Hinterer Lautsprecher rechts + (lila)
- B/2: Hinterer Lautsprecher rechts – (lila / schwarz)
- B/3: Vorderer Lautsprecher rechts + (grau)
- B/4: Vorderer Lautsprecher rechts – (grau / schwarz)
- B/5: Vorderer Lautsprecher links + (weiß)
- B/6: Vorderer Lautsprecher links – (weiß / schwarz)
- B/7: Hinterer Lautsprecher links + (grün)
- B/8: Hinterer Lautsprecher links – (grün / schwarz)

Bedienelement

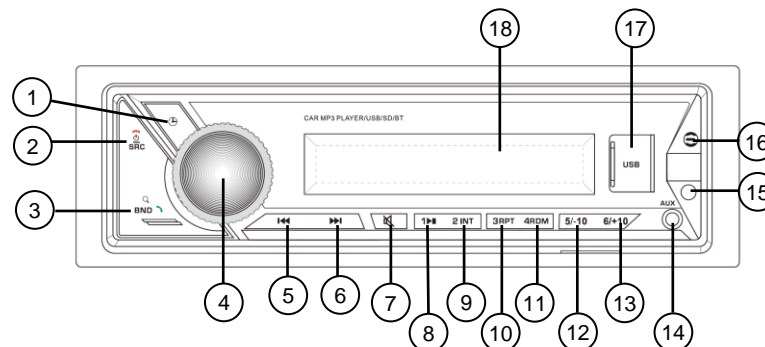

1.	Uhrzeit-Taste	10.	Gespeicherten Sender auswählen (3) / Wiedergabe wiederholen
2.	SRC-Taste: An- und Ausschalten / Modus wechseln / Anruf beenden	11.	Gespeicherten Sender auswählen (4) / Wiedergabe zufällig auswählen
3.	BND-Taste: Frequenz Suche / FM-3-/AM1-2-Frequenzband / Anruf annehmen	12.	Gespeicherten Sender auswählen (5) / 10 Musiktitel zurückspringen
4.	Lautstärkereglern / Menüsteuerung	13.	Gespeicherten Sender auswählen (6) / 10 Musiktitel vorspringen
5.	Rückwärtssuche / Schneller Rücklauf	14.	AUX-Eingang
6.	Vorwärtssuche / schneller Vorlauf	15.	Empfänger für Fernbedienung
7.	Ton aus	16.	Eingebautes Mikrofon
8.	Gespeicherten Sender auswählen (1) / Wiedergabe / Pause	17.	USB-Steckplatz
9.	Gespeicherten Sender auswählen (2) / Song Intro abspielen	18.	VA-LCD Display

Ein-/ und Ausschalten

Drücken Sie die SRC-Taste, um das Autoradio einzuschalten. Halten Sie die SRC-Taste gedrückt, um es wieder auszuschalten.

Uhrzeit einstellen

Drücken Sie auf die Uhrzeit-Taste, um die Zeit auf dem Display anzuzeigen. Halten Sie die Uhrzeit-Taste so lange gedrückt, bis die Zahlen auf dem Display anfangen zu blinken. Drehen Sie am Lautstärkereglern, um die Stundenzahl einzustellen und bestätigen Sie, indem Sie auf die Menüsteuerungs-Taste drücken. Stellen Sie dann auch die Minutenzahl über den Lautstärkereglern ein und drücken Sie erneut auf die Uhrzeit-Taste, um die Uhrzeit zu bestätigen.

Wiedergabe-Modus einstellen

Drücken Sie wiederholt die SRC-Taste, um zwischen den Wiedergabe-Modi USB/SD und Radio zu wechseln.

Klang-Einstellungen

Drücken Sie mehrfach auf die Menüsteuerungs-Taste, um zwischen den folgenden Modi durchzuschalten:

- BAS: Bass erhöhen
- TRE: Ausgangspegel an die Höhen anpassen
- BAL: Ausgangspegel zwischen rechten und linken Lautsprechern anpassen
- FAD: Ausgangspegel zwischen vorderen und hinteren Lautsprechern anpassen
- LOUD ON / LOUD OFF: Lautstärkereglern an- oder ausschalten
- CLASSIC / POP / ROCK / DSP OFF: Voreingestellten Equalizer auswählen
- LOCAL / DX: Lokale Einstellung (für den Empfang starker Signalstationen) / Fern-Einstellung (für den Empfang schwacher Signalstationen)
- STEREO / MONO: Stereo- oder Mono-Modus auf dem FM-Radioband einstellen
- VOL: Lautstärke anpassen

Wenn Sie beim gewünschten Modus angekommen sind, drehen Sie den Lautstärkereglern, um Ihre Einstellung vorzunehmen.

Sendersuche

Drücken Sie im Radio-Modus auf die BND-Taste und dann auf eine der Pfeiltasten, um eine automatische Radiosendersuche durchzuführen. Um manuell nach einem Sender zu suchen, halten Sie die Taste gedrückt, bis MANUAL im Display erscheint. Mit jedem Druck der Pfeiltasten erhöhen oder verringern Sie die Frequenz um 0,05 MHz.

Sender speichern / aufrufen

Um einen aktuell wiedergegebenen Sender zu speichern, drücken Sie im Radio-Modus lange auf die Zahlen-Taste, auf die Sie den Sender speichern wollen. Es erscheinen das aktuelle Radioband und die Nummer des Speicherplatzes im Display. Um den gespeicherten Sender aufzurufen, drücken Sie kurz auf die jeweilige Taste.

Automatischer Sendespeicher

Halten Sie die BND-Taste im Radio-Modus gedrückt. Das Radio sucht automatisch das Frequenzband nach Sendern ab und speichert diese der Reihe nach ab, bis die Speicherplätze 1-6 belegt sind. Drücken Sie erneut die BND-Taste, um den automatischen Sendespeicher zu beenden.

Bluetooth

1. Schalten Sie Bluetooth an Ihrem Smartphone ein.
2. Suchen Sie nach dem Bluetooth-Namen **ZX-3039**.
3. Verbinden Sie Ihr Smartphone mit dem genannten Bluetooth-Gerät.
4. Jetzt erscheint auch beim Auswählen der verschiedenen Modes auf dem Radio der BT-Mode.

Mobilgerät aufladen

Schließen Sie Ihr Mobilgerät an den USB-Ausgang an, um es aufzuladen.

Problemlösungen

- Kein Strom

Stellen Sie sicher, dass alle Kabel richtig angeschlossen sind. Prüfen Sie, ob die Sicherung durchgebrannt ist. Ersetzen Sie sie wenn nötig durch eine neue Sicherung.

- Kein Ton

Stellen Sie sicher, dass die Lautsprecher richtig angeschlossen sind.

- Das Gerät hat sich aufgehängt.

Schalten Sie das Autoradio aus und wieder an oder trennen Sie es vom Strom und schließen Sie es wieder an.

- Die Tasten reagieren nicht.

Schalten Sie das Autoradio aus und wieder an oder trennen Sie es vom Strom und schließen Sie es wieder an.

- Das Gerät kann keine Funksignale empfangen.

Stellen Sie sicher, dass die Radio-Antenne korrekt angeschlossen ist. Prüfen Sie, ob die Antenne ganz ausgefahren und ordnungsgemäß geerdet ist.

- Im Radio-Modus kann kein Stereo empfangen werden.

Stellen Sie die Radio-Frequenz richtig ein. Wenn das Übertragungssignal zu schwach ist, wechseln Sie in den Mono-Modus.

Sicherheitshinweise

- Diese Bedienungsanleitung dient dazu, Sie mit der Funktionsweise dieses Produktes vertraut zu machen. Bewahren Sie diese Anleitung daher gut auf, damit Sie jederzeit darauf zugreifen können. Geben Sie sie an Nachbenutzer weiter.
- Bitte beachten Sie beim Gebrauch die Sicherheitshinweise.
- Ein Umbauen oder Verändern des Produktes beeinträchtigt die Produktsicherheit. Achtung Verletzungsgefahr!
- Alle Änderungen und Reparaturen an dem Gerät oder Zubehör dürfen nur durch den Hersteller oder von durch ihn ausdrücklich hierfür autorisierte Personen durchgeführt werden.
- Öffnen Sie das Produkt nie eigenmächtig. Führen Sie Reparaturen nie selbst aus!
- Behandeln Sie das Produkt sorgfältig. Es kann durch Stöße, Schläge oder Fall aus bereits geringer Höhe beschädigt werden.
- Halten Sie das Produkt fern von Feuchtigkeit und extremer Hitze.
- Tauchen Sie das Produkt niemals in Wasser oder andere Flüssigkeiten.
- Technische Änderungen und Irrtümer vorbehalten.

Wichtige Hinweise zur Entsorgung

Dieses Elektrogerät gehört **nicht** in den Hausmüll. Für die fachgerechte Entsorgung wenden Sie sich bitte an die öffentlichen Sammelstellen in Ihrer Gemeinde. Einzelheiten zum Standort einer solchen Sammelstelle und über ggf. vorhandene Mengenbeschränkungen pro Tag/Monat/Jahr entnehmen Sie bitte den Informationen der jeweiligen Gemeinde.

Konformitätserklärung

Hiermit erklärt PEARL.GmbH, dass sich das Produkt ZX-3039 in Übereinstimmung mit der Funkanlagen-Richtlinie 2014/53/EU, der RoHS-Richtlinie 2011/65/EU + (EU)2015/863 und der EMV-Richtlinie 2014/30/EU befindet.

Kurtasz, A.

Qualitätsmanagement
Dipl. Ing. (FH) Andreas Kurtasz

Die ausführliche Konformitätserklärung finden Sie unter www.pearl.de/support. Geben Sie dort im Suchfeld die Artikelnummer ZX-3039 ein.

Informationen und Antworten auf häufige Fragen (FAQs) zu vielen unserer Produkte sowie ggfs. aktualisierte Handbücher finden Sie auf der Internetseite:

www.creasono.de

Geben Sie dort im Suchfeld die Artikelnummer oder den Artikelnamen ein.

Chère cliente, cher client,

Nous vous remercions d'avoir choisi cet autoradio MP3. Celui-ci vous permet d'écouter de la musique à partir de votre smartphone lorsque vous êtes au volant, mais aussi d'utiliser votre smartphone avec la fonction mains libres.

Afin d'utiliser au mieux votre nouveau produit, veuillez lire attentivement ce mode d'emploi et respecter les consignes et astuces suivantes.

Contenu

- Autoradio MP3 CAS-1600.bt
- Adaptateur 2 DIN
- Matériel de montage
- Mode d'emploi

Accessoires en option (disponibles séparément sur www.pearl.fr) :

- Carte mémoire jusqu'à 32 Go
- Clé USB jusqu'à 32 Go

Caractéristiques techniques

Plage de fréquences	FM	87,5 – 108 MHz
	AM	522 – 1620 KHz
Moyenne fréquence	FM	10,7 MHz
	AM	450 KHz
Réponse fréquentielle USB/SD	20 Hz à 20 Kz	
Rapport signal / bruit	85 dB	
Sensibilité au bruit	80 dB	
Fréquence radio	2402 - 2480 MHz	
Puissance d'émission max.	4 dBm	
Puissance de sortie max.	4 x 45 W	
Tension secteur	12 V DC	
Impédance des haut-parleurs	4 ohms	
Dimensions	178 x 115 x 57 mm	
Poids	500 g	

Montage



ATTENTION !

Si possible, faites effectuer l'installation par un spécialiste qualifié. Un montage incorrect peut entraîner des dommages matériels et entraîne la déchéance de la garantie constructeur du véhicule.

Matériel de montage :

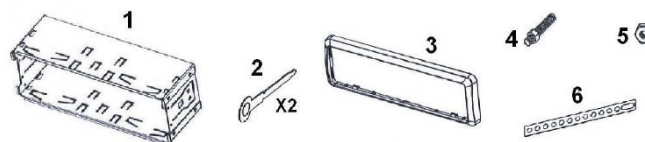

1. Cadre de montage
2. 2 clés de montage
3. Face avant
4. Vis
5. Écrou
6. Support en métal

1. Encastrez le cadre de montage dans le tableau de bord.

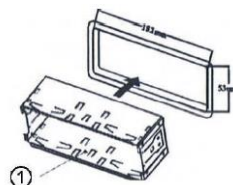

2. Serrez fermement les vis vers l'extérieur, afin de fixer solidement le cadre de montage.

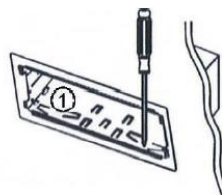

3. Si nécessaire, utilisez le support en métal afin de sécuriser la partie arrière de l'autoradio. Le support peut être orienté à la main selon l'angle souhaité.

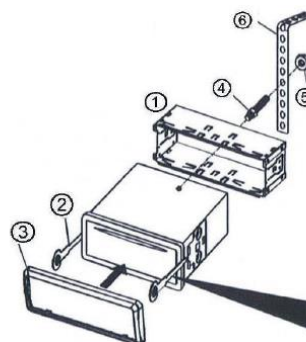

4. Pour retirer l'autoradio, insérez les deux clés de montage de chaque côté, et retirez le cadre de montage du tableau de bord.

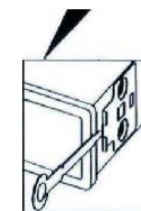

Branchement électrique

- Le branchement doit être réalisé par un professionnel. La borne négative de la batterie du véhicule doit absolument être déconnectée pendant le branchement, afin d'éviter un court-circuit qui endommagerait l'appareil. Veuillez noter que les lampes témoins standard absorbent un courant trop élevé, ce qui peut endommager l'électronique embarquée. Pour vérifier la tension des câbles alimentant le tableau de bord, utilisez uniquement un voltmètre ou une lampe témoin à diodes.
- En installant les câbles, veillez à ne pas les endommager en les plaçant contre un coin coupant ou en les tordant. Respectez la polarité lors du branchement des haut-parleurs ; le symbole positif doit être branché sur le positif, et le symbole négatif sur le négatif. Veillez à ce que les haut-parleurs utilisés supportent la puissance électrique de l'appareil.
- Ne branchez jamais de haut-parleur dont l'impédance est inférieure à 4 ohms.

Connecteur système ISO

- Cet autoradio est équipé d'un système de connecteurs ISO. Si votre véhicule dispose d'un connecteur de système A ou B, vérifiez l'affectation des connecteurs, puis branchez l'autoradio. Si les connecteurs sont affectés différemment, le branchement nécessite un adaptateur pour votre véhicule (disponible dans les commerces spécialisés).
- Pour connaître l'affectation des connecteurs système de votre véhicule, adressez-vous au revendeur du véhicule.

Schéma de connexion de l'antenne

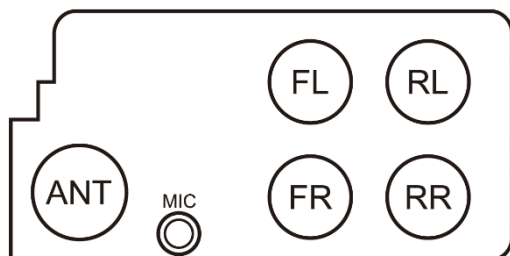

- FL : Sortie audio haut-parleur avant gauche (blanc)
- RL : Sortie audio haut-parleur arrière gauche (blanc)
- FR : Sortie audio haut-parleur avant droit (rouge)
- RR : Sortie audio haut-parleur arrière droit (rouge)
- ANT : Prise antenne
- MIC : Prise microphone externe

Affectation des connecteurs ISO

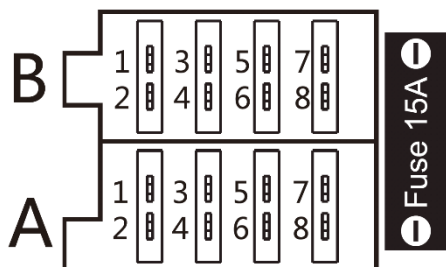

- A/1 : Aucune connexion
- A/2 : Aucune connexion
- A/3 : Aucune connexion
- A/4 : Connexion batterie + 12 V (jaune)
- A/5 : Voyant antenne auto (bleu)
- A/6 : Aucune connexion
- A/7 : Mémoire des données, + 12 V (rouge)
- A/8 : Mise à la terre (noir)
- B/1 : Haut-parleur arrière droit + (violet)
- B/2 : Haut-parleur arrière droit - (violet / noir)
- B/3 : Haut-parleur avant droit + (gris)
- B/4 : Haut-parleur avant droit - (gris / noir)
- B/5 : Haut-parleur avant gauche + (blanc)
- B/6 : Haut-parleur avant gauche - (blanc / noir)
- B/7 : Haut-parleur arrière gauche + (vert)
- B/8 : Haut-parleur arrière gauche - (vert / noir)

Éléments de contrôle

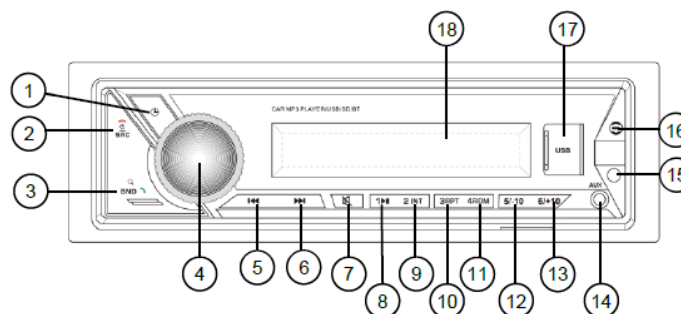

1.	Touche Heure	10.	Sélectionner une station mémorisée (3) / Répéter la lecture
2.	Touche SRC : Activer & désactiver / Changer de mode / Mettre fin à un appel	11.	Sélectionner une station mémorisée (4) / Choisir la lecture aléatoire
3.	Touche BND : Recherche de fréquence / bande de fréquence FM-3 / AM1-2 / Prendre l'appel	12.	Sélectionner une station mémorisée (5) / Revenir 10 titres audio en arrière
4.	Réglage du volume / Contrôle du menu	13.	Sélectionner une station mémorisée (6) / Sauter 10 titres audio
5.	Recherche arrière / Retour rapide	14.	Entrée AUX
6.	Recherche arrière / Avance rapide	15.	Récepteur de la télécommande
7.	Son désactivé	16.	Microphone intégré
8.	Sélectionner une station mémorisée (1) / Lecture / Pause	17.	Port USB
9.	Sélectionner une station mémorisée (2) / Lire l'intro de la chanson	18.	Écran VA-LCD

Allumer et éteindre

Appuyez sur la touche SRC pour allumer l'autoradio. Maintenez la touche SRC appuyée pour l'éteindre à nouveau.

Réglage de l'heure

Appuyez sur la touche Horloge pour afficher l'heure à l'écran. Maintenez la touche Horloge appuyée jusqu'à ce que les chiffres commencent à clignoter à l'écran. Tournez le bouton de Réglage du volume pour régler les chiffres des heures, puis confirmez en appuyant sur la touche de contrôle du menu. Réglez ensuite les chiffres des minutes en utilisant le bouton de réglage du volume, puis appuyez à nouveau sur la touche des heures afin de confirmer l'heure.

Régler le mode de lecture

Appuyez de façon répétée sur la touche SRC pour basculer entre les différents modes de lecture USB/SD et radio.

Réglages du son

Appuyez plusieurs fois sur la touche de contrôle du menu pour faire défiler les différents modes :

- BAS : Augmenter les basses
- TRE : Adapter le niveau de sortie aux aigus
- BAL : Adapter le niveau de sortie entre les haut-parleurs droit et gauche
- FAD : Adapter le niveau de sortie entre les haut-parleurs avant et arrière
- LOUD ON / LOUD OFF : Activer ou désactiver la régulation du volume
- CLASSIC / POP / ROCK / DSP OFF : Sélectionner un égaliseur pré-réglé
- LOCAL / DX : Réglage local (pour la réception des stations à signal fort) / Réglage longue distance (pour la réception des stations à signal faible)
- STEREO / MONO : Régler le mode stéréo ou mono sur la radio FM
- VOL : Ajuster le volume

Lorsque vous avez atteint le mode souhaité, tournez le bouton de réglage du volume afin d'enregistrer votre réglage.

Recherche de canaux

En mode Radio, appuyez sur la touche BND puis sur une des touches fléchées pour lancer une recherche automatique des stations. Pour rechercher une station manuellement, maintenez la touche appuyée jusqu'à ce que l'écran affiche MANUAL.

Chaque pression sur une des touches directionnelles augmente ou diminue la fréquence de 0,05 MHz.

Mémoriser une station / accéder à une station

Pour mémoriser la station actuellement à l'écoute, appuyez en mode Radio sur la touche du chiffre qui correspond à l'emplacement sous lequel vous souhaitez mémoriser la station. L'écran affiche la radio ainsi que le numéro de l'emplacement mémoire. Pour accéder à une station mémorisée, exercez une pression courte sur la touche correspondante.

Mémorisation automatique des stations

Maintenez le bouton d'allumage enfoncé. Sur la bande de fréquences, l'autoradio recherche automatiquement les stations et les enregistre l'une après l'autre sur les emplacements de mémorisation de 1 à 6. Appuyez de nouveau sur la touche BND pour mettre fin à la recherche automatique des stations.

Bluetooth

1. Activez le bluetooth sur votre smartphone.
Dans la liste des appareils bluetooth détectés, recherchez **ZX-3039**. Connectez votre smartphone avec l'appareil bluetooth désigné par **ZX-3039**.
2. Désormais, lors de la sélection des différents modes sur l'autoradio, apparaît également le mode bluetooth.

Recharger un appareil mobile

Pour le recharger, branchez votre appareil mobile à la sortie USB.

Dépannage

- Pas de courant : Assurez-vous que tous les câbles sont branchés correctement. Vérifiez que le fusible n'a pas grillé. Si besoin, remplacez-le par un nouveau fusible.
- Pas de son : Assurez-vous que tous les haut-parleurs sont branchés correctement.
- L'appareil est bloqué : Éteignez l'autoradio puis rallumez-le, ou bien débranchez-le de l'alimentation électrique puis rebranchez-le.
- Les touches ne réagissent pas : Éteignez l'autoradio puis rallumez-le, ou bien débranchez-le de l'alimentation électrique puis rebranchez-le.
- L'appareil ne peut pas recevoir de signal radio :

Assurez-vous que l'antenne radio est bien branchée. Vérifiez que l'antenne est complètement dépliée et correctement reliée à la terre.

- En mode Radio, pas de réception stéréo :

Réglez correctement la fréquence radio. Si le signal de transmission est trop faible, passez en mode Mono.

Consignes de sécurité

- Ce mode d'emploi vous permet de vous familiariser avec le fonctionnement du produit. Conservez précieusement ce mode d'emploi afin de pouvoir le consulter en cas de besoin. Transmettez-le le cas échéant à l'utilisateur suivant.
- Pour connaître les conditions de garantie, veuillez contacter votre revendeur. Veuillez également tenir compte des conditions générales de vente !
- Veillez à utiliser le produit uniquement comme indiqué dans la notice. Une mauvaise utilisation peut endommager le produit ou son environnement.
- Respectez les consignes de sécurité pendant l'utilisation.
- Le démontage ou la modification du produit affecte sa sécurité. Attention, risque de blessure !
- Toute modification ou réparation de l'appareil ou de ses accessoires doit être effectuée exclusivement par le fabricant ou par un spécialiste dûment autorisé.
- N'ouvrez jamais le produit, sous peine de perdre toute garantie. Ne tentez jamais de réparer vous-même le produit !
- Manipulez le produit avec précaution. Un coup, ou une chute, même de faible hauteur, peut l'endommager.
- N'exposez le produit ni à l'humidité ni à une chaleur extrême.
- Ne plongez jamais l'appareil dans l'eau ni dans aucun autre liquide.
- Surveillez les enfants pour vous assurer qu'ils ne jouent pas avec l'appareil.
- En raison des signaux bluetooth, veillez à maintenir une distance de sécurité suffisante entre l'appareil et toute personne pourvue d'un stimulateur cardiaque. En cas de doute ou de questions, adressez-vous au fabricant du stimulateur cardiaque ou à votre médecin.
- N'utilisez pas ce produit à proximité d'appareils médicaux.
- L'utilisation de cet appareil pendant que vous conduisez peut distraire votre attention et vous mettre en danger ainsi que vos passagers et les occupants des autres véhicules, entraînant des dommages physiques et matériels. Il est important de configurer votre appareil AVANT de prendre le volant.
- Aucune garantie ne pourra être appliquée en cas de mauvaise utilisation.
- Le fabricant décline toute responsabilité en cas de dégâts matériels ou dommages (physiques ou moraux) dus à une

mauvaise utilisation et/ou au non-respect des consignes de sécurité.

- Sous réserve de modification et d'erreur !

Consignes importantes pour le traitement des déchets

Cet appareil électronique ne doit **PAS** être jeté dans la poubelle de déchets ménagers. Pour l'enlèvement approprié des déchets, veuillez vous adresser aux points de ramassage publics de votre municipalité. Les détails concernant l'emplacement d'un tel point de ramassage et des éventuelles restrictions de quantité existantes par jour/mois/année, ainsi que sur des frais éventuels de collecte, sont disponibles dans votre municipalité.

Déclaration de conformité

La société PEARL.GmbH déclare ce produit, ZX-3039, conforme aux directives actuelles suivantes du Parlement Européen : 2011/65/UE et (UE)2015/863, relatives à la limitation de l'utilisation de certaines substances dangereuses dans les équipements électriques et électroniques, et 2014/30/UE, concernant la compatibilité électromagnétique, et 2014/53/UE, concernant la mise à disposition sur le marché d'équipements radioélectriques.

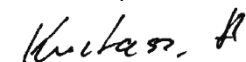

Service Qualité

Dipl. Ing. (FH) Andreas Kurtasz

La déclaration de conformité complète du produit est disponible en téléchargement à l'adresse <https://www.pearl.fr/support/notices> ou sur simple demande par courriel à qualite@pearl.fr.