

Stereo-Regallautsprecher-Set MSS-230.usb

Im Holzgehäuse, Bluetooth 5, 200 W

Bedienungsanleitung



Inhaltsverzeichnis

Ihr neues Stereo-Regallautsprecher-Set	4
Lieferumfang.....	4
Zusätzlich benötigt.....	4
Optionales Zubehör.....	4
Wichtige Hinweise zu Beginn	5
Sicherheitshinweise.....	5
Wichtige Hinweise zur Entsorgung	6
Konformitätserklärung	6
Produktdetails	7
Aktiver Lautsprecher.....	7
Passiver Lautsprecher	7
Fernbedienung	9
Inbetriebnahme	11
1. Hinweise zum Aufstellungsort.....	11
2. Batterien in Fernbedienung einsetzen	11
3. Anschluss-Diagramm.....	12
4. Anschluss an Fernseher	13
5. PCM auf dem Fernseher einstellen	13
6. Per Bluetooth verbinden	14
Verwendung	15
1. Audioquelle auswählen.....	16
1.1 Bluetooth	16
1.2 Optischer Eingang (TOSLINK) / Koaxial.....	16
1.3 Cinch	16
1.4 USB-Speicher.....	16
1.4 ARC.....	17
2. Mobilgeräte aufladen	17
Reinigung / Wartung	18
Problemlösungen	18
Kein Ton	18
Keine Bluetooth-Verbindung möglich	18
Technische Daten	19

Informationen und Antworten auf häufige Fragen (FAQs) zu vielen unserer Produkte sowie ggfs. aktualisierte Handbücher finden Sie auf der Internetseite:

www.auvisio.de

Geben Sie dort im Suchfeld die Artikelnummer oder den Artikelnamen ein.

Ihr neues Stereo-Regallautsprecher-Set

Sehr geehrte Kundin, sehr geehrter Kunde,

vielen Dank für den Kauf dieses Regallautsprecher-Sets.

Bitte lesen Sie diese Bedienungsanleitung und befolgen Sie die aufgeführten Hinweise und Tipps, damit Sie Ihr neues Regallautsprecher-Set optimal einsetzen können.

Lieferumfang

- 2 Lautsprecher-Boxen
- Audio-Cinch-Kabel (Cinch auf 3,5mm Klinke)
- Audio-Cinch-Kabel (Cinch auf Cinch)
- Optisches TOSLINK-Audiokabel
- Lautsprecher-Kabel (Midi 5Pin DIN)
- Netzteil
- Fernbedienung
- Bedienungsanleitung

Zusätzlich benötigt

- 2 Batterien Typ AAA

Optionales Zubehör

- USB-Stick
- Koaxial-Kabel
- ARC-Kabel

Wichtige Hinweise zu Beginn

Sicherheitshinweise

- Diese Bedienungsanleitung dient dazu, Sie mit der Funktionsweise dieses Produktes vertraut zu machen. Bewahren Sie diese Anleitung daher gut auf, damit Sie jederzeit darauf zugreifen können. Geben Sie sie an Nachbenutzer weiter.
- Bitte beachten Sie beim Gebrauch die Sicherheitshinweise.
- Ein Umbauen oder Verändern des Produktes beeinträchtigt die Produktsicherheit. Achtung Verletzungsgefahr!
- Alle Änderungen und Reparaturen an dem Gerät oder Zubehör dürfen nur durch den Hersteller oder von durch ihn ausdrücklich hierfür autorisierte Personen durchgeführt werden.
- Achten Sie darauf, dass das Produkt an einer Steckdose betrieben wird, die leicht zugänglich ist, damit Sie das Gerät im Notfall schnell vom Netz trennen können.
- Öffnen Sie das Produkt nie eigenmächtig. Führen Sie Reparaturen nie selbst aus!
- Behandeln Sie das Produkt sorgfältig. Es kann durch Stöße, Schläge oder Fall aus bereits geringer Höhe beschädigt werden.
- Halten Sie das Produkt fern von Feuchtigkeit und extremer Hitze.
- Tauchen Sie das Produkt niemals in Wasser oder andere Flüssigkeiten.
- **ACHTUNG:** Das Gerät nicht an einem beengten Ort einbauen, wie z. B. in einem Bücherregal o.ä.
- **VORSICHT:** Belüftungsöffnungen dürfen nicht verdeckt werden. Das Gerät muss gemäß den Herstellerangaben aufgestellt werden.
- Vermeiden Sie eine unsachgemäße physikalische oder mechanische Nutzung des Stromkabels, wie z. B. Verdrehen, Knicken, Zerstechen, Einklemmen in einer Tür oder Drauftreten. Achten Sie besonders auf Stecker, Steckdosen und auf die Punkte, an denen das Kabel aus dem Gerät austritt. Die Stromversorgung des Gerätes wird über den Netzstecker getrennt. Der Netzstecker muss im Notfall stets gut erreichbar sein.
- **VORSICHT:** Das Gerät sollte keinem Wasser ausgesetzt werden (Tropf- oder Spritzwasser) und es sollten keine mit Flüssigkeiten gefüllte Behälter auf das Gerät gestellt werden, wie z. B. Vasen.
- **VORSICHT:** Keine Hochspannungsgeräte in der Nähe dieses Gerätes verwenden (z. B. elektrische Fliegenklatschen). Ansonsten besteht die Gefahr von Fehlfunktionen durch elektromagnetische Störungen.
- Öffnen Sie auf keinen Fall das Gehäuse des Geräts.
- Stellen Sie dieses Gerät niemals auf andere elektrische Geräte.
- Setzen Sie das Gerät keinem direkten Sonnenlicht, keiner offenen Flamme und keiner starken Hitze aus.
- Stellen Sie zum Trennen des Geräts von der Stromversorgung den einfachen Zugriff auf Netzkabel, Stecker oder Netzteil sicher.
- Auf das Gerät dürfen keine möglichen Gefahrenquellen gestellt werden (z. B. mit einer Flüssigkeit gefüllte Gegenstände, brennende Kerzen).
- Trennen Sie das Gerät bei Gewittern von der Stromversorgung.
- Trennen Sie das Gerät von der Stromversorgung, wenn Sie es längere Zeit nicht benutzen.
- Technische Änderungen und Irrtümer vorbehalten.

Wichtige Hinweise zur Entsorgung

Dieses Elektrogerät gehört nicht in den Hausmüll. Für die fachgerechte Entsorgung wenden Sie sich bitte an die öffentlichen Sammelstellen in Ihrer Gemeinde. Einzelheiten zum Standort einer solchen Sammelstelle und über ggf. vorhandene Mengenbeschränkungen pro Tag / Monat / Jahr entnehmen Sie bitte den Informationen der jeweiligen Gemeinde.



Konformitätserklärung

Hiermit erklärt PEARL GmbH, dass sich das Produkt ZX-3313-675 in Übereinstimmung mit der RoHS-Richtlinie 2011/65/EU + (EU)2015/863, der EMV-Richtlinie 2014/30/EU, der Niederspannungsrichtlinie 2014/35/EU, der Funkanlagen-Richtlinie 2014/53/EU und der Öko-designrichtlinie 2009/125/EG befindet.

Kurtasz, A.

Qualitätsmanagement
Dipl. Ing. (FH) Andreas Kurtasz

Die ausführliche Konformitätserklärung finden Sie unter www.pearl.de/support.
Geben Sie dort im Suchfeld die Artikelnummer ZX-3313 ein.



Produktdetails

Aktiver Lautsprecher

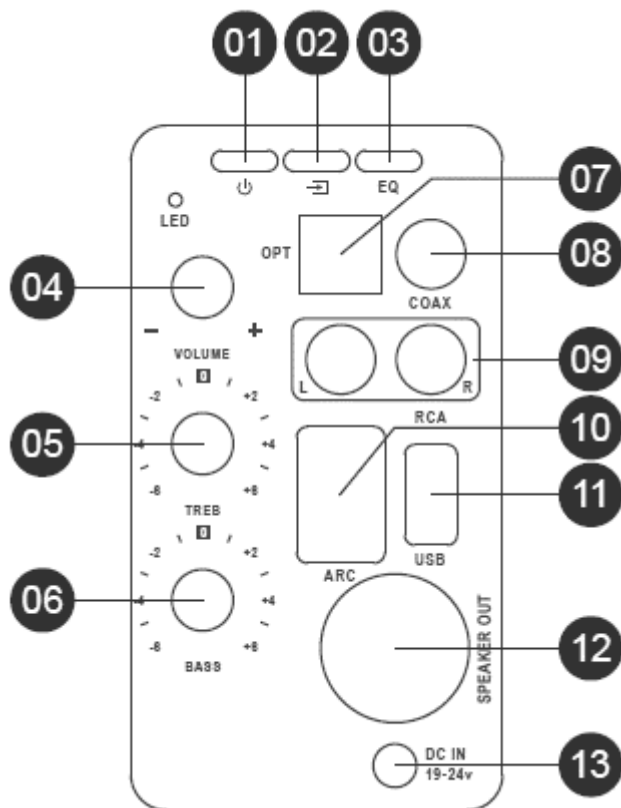



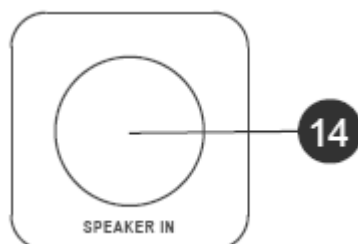





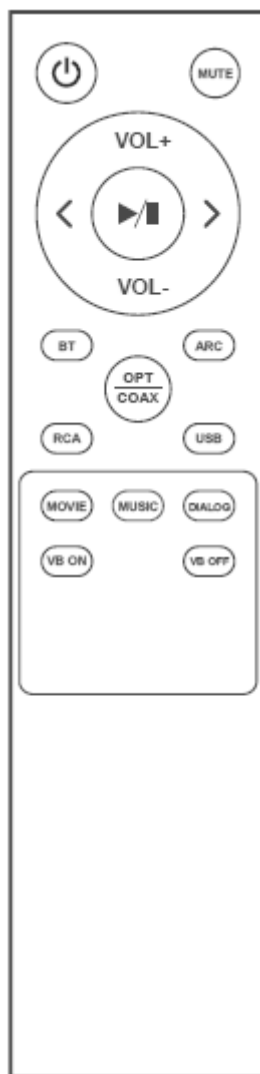









Passiver Lautsprecher



1. Power-Taste	8. Koaxial-Buchse
2. Auswahl-Taste	9. Cinch-Buchse
3. EQ-Taste	10. ARC-Buchse
4. Volumenregler	11. USB-Buchse
5. Höhenregler	12. Audio-Ausgang (passiver Lautsprecher)
6. Bassregler	13. Netzteilbuchse
7. Optischer Eingang	14. Audio-Eingang (passiver Lautsprecher)

Fernbedienung



	Power-Taste		RCA-Taste
	Lautstärke +		BT-Taste
	Lautstärke -		ARC-Taste
	Rückwärts-Taste		OPT-Taste
	Vorwärts-Taste		USB-Taste
	Wiedergabe-Taste		Musik-Taste
	Stummschalt-Taste		Film-Taste
	Virtueller Bass AN		Dialog-Taste
	Virtueller Bass AUS		

Inbetriebnahme

1. Hinweise zum Aufstellungsort

- Platzieren Sie Ihre Lautsprecher auf einem ebenen, festen Untergrund, der ihr Gewicht tragen kann.
- Bauen Sie die Lautsprecher nicht an einem beengten Ort ein. Eine gute Luftzirkulation muss um die Lautsprecher möglich sein.
- Achten Sie darauf, dass sich keine empfindlichen elektronischen Geräte in der Nähe befinden. Das von den Lautsprechern erzeugte Magnetfeld könnte diesen schaden.
- Die Lautsprecher dürfen keinen Vibrationen ausgesetzt sein.
- Stellen Sie die Lautsprecher niemals auf andere elektrische Geräte.
- Setzen Sie die Lautsprecher keinem direkten Sonnenlicht, keiner offenen Flamme und keiner starken Hitze aus.
- Stellen Sie zum Trennen der Lautsprecher von der Stromversorgung den einfachen Zugriff auf Netzkabel, Stecker oder Netzteil sicher.

2. Batterien in Fernbedienung einsetzen

1. Schieben Sie das Batteriefach auf der Rückseite der Fernbedienung in Pfeilrichtung auf.
2. Setzen Sie zwei neue Batterien des Typs AAA in das Batteriefach ein. Achten Sie dabei auf die Angaben zur Polarität im Batteriefach.
3. Setzen Sie die Batteriefach-Abdeckung wieder passend an und schieben Sie sie zu.

3. Anschluss-Diagramm

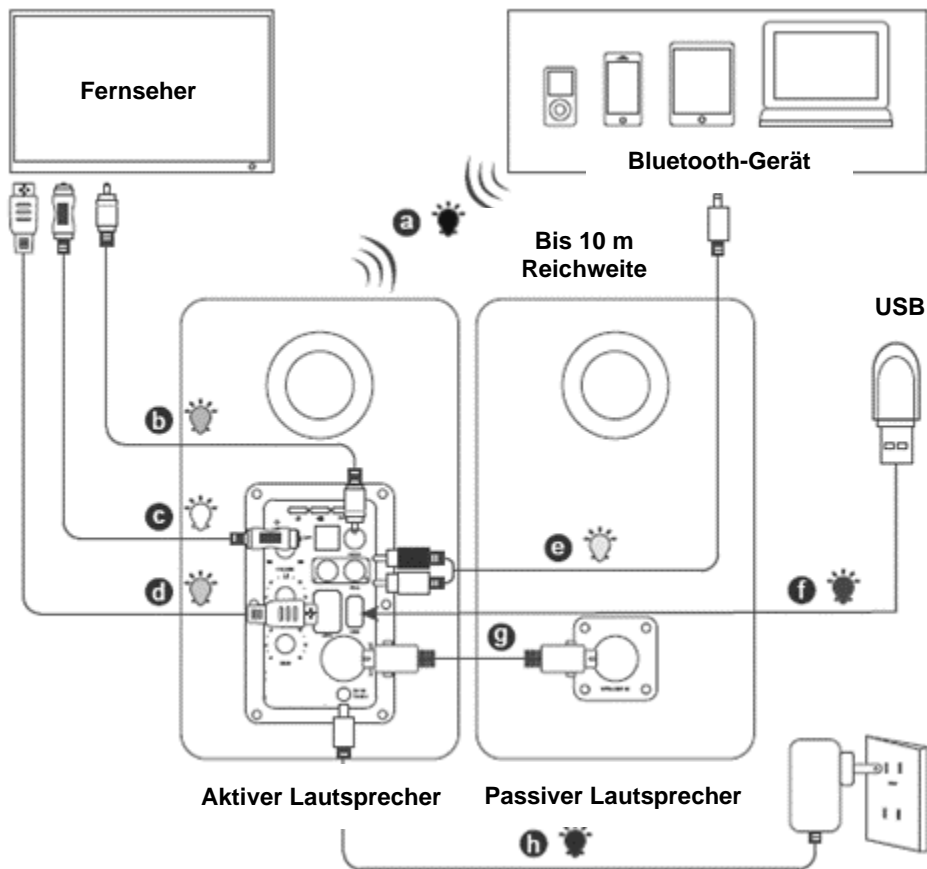

a)	Bluetooth
b)	Koaxial-Kabel* (nicht im Lieferumfang enthalten)
c)	Optisches TOSLINK-Kabel
d)	ARC Kabel* (nicht im Lieferumfang enthalten)
e)	Cinch auf 3,5-mm-Klinke
f)	USB* (USB-Stick nicht im Lieferumfang enthalten)
g)	Cinch auf Cinch
h)	Netzteil

4. Anschluss an Fernseher

Aktiver Lautsprecher

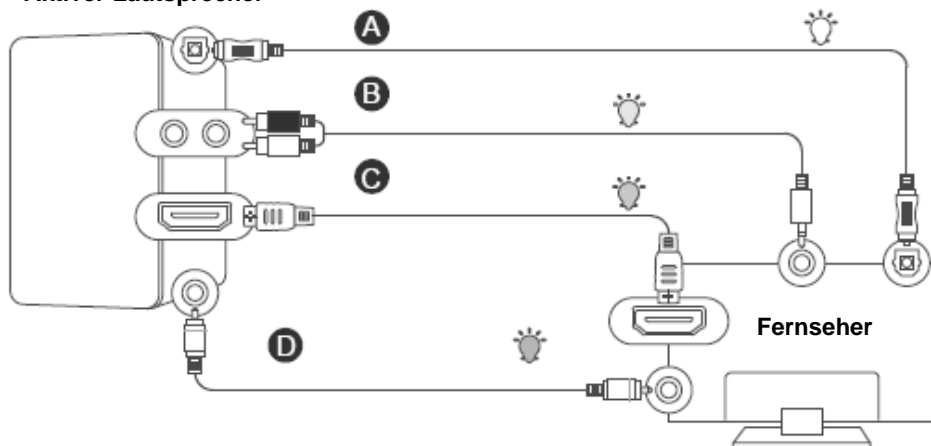

Methode A)	Optisches TOSLINK-Kabel
Methode B)	Cinch auf 3,5-mm-Klinke
Methode C)	ARC-Kabel* (nicht im Lieferumfang enthalten)
Methode D)	Koaxial-Kabel* (nicht im Lieferumfang enthalten)

5. PCM auf dem Fernseher einstellen

Wenn alle Kabel richtig angeschlossen sind, aber kein Ton vom Fernseher oder der Soundbar zu hören ist, gehen Sie folgendermaßen vor:

1. Drücken Sie die Menü-Taste auf der Fernbedienung Ihres Fernsehers.
2. Navigieren Sie mithilfe der Pfeil-Tasten zum Menü-Punkt "Audioeinstellungen". Bestätigen Sie Ihre Auswahl durch Drücken der OK-Taste.
3. Navigieren Sie mithilfe der Pfeil-Tasten zum Menü-Punkt "Erweiterte Audioeinstellungen" und bestätigen Sie Ihre Auswahl durch Drücken der OK-Taste.



HINWEIS:

Bitte beachten Sie, dass das Menü Ihres Fernsehers möglicherweise abweichend aufgebaut ist!

4. Navigieren Sie mithilfe der Pfeil-Tasten zum Menü-Punkt "Audio-Ausgangsmodus" oder "Digitaler Audioausgangsmodus" und bestätigen Sie Ihre Auswahl durch Drücken der OK-Taste.
5. Blättern Sie mithilfe der Pfeil-Tasten, bis "PCM" als aktueller Audioausgang angezeigt wird und bestätigen Sie die Einstellung durch Drücken der OK-Taste.

6. Per Bluetooth verbinden

1. Drücken Sie die BT-Taste auf der Fernbedienung oder die Auswahl-Taste am aktiven Lautsprecher. Die Status-LED blinkt blau.
2. Aktivieren Sie Bluetooth auf Ihrem Gerät und wählen Sie "ZX-3313" aus der Liste vorgeschlagener Geräte aus.
3. Wurde das Lautsprecher-Set erfolgreich mit Ihrem Gerät verbunden, blinkt die Status-LED langsam blau.



Verwendung

Richten Sie die Fernbedienung auf den IR-Empfänger des aktiven Lautsprechers, um die Wiedergabe zu steuern.

Steuerbefehl		Taste	Aktion
Standby ein/aus		Power-Taste	drücken
Lautstärke +		Lautstärke +	drücken
		Volumenregler	drehen
Lautstärke -		Lautstärke -	drücken
		Volumenregler	drehen
Tiefen einstellen		Bassregler	drehen
		Virtueller Bass AN / Virtueller Bass AUS	drücken
Höhen einstellen		Höhenregler	drehen
Stumm ein/aus		Stummschalt-Taste	drücken
Nächster Titel		Vorwärts-Taste	drücken
Vorheriger Titel		Rückwärts-Taste	drücken
Audioquelle wählen	Bluetooth	BT-Taste	drücken
		Auswahl-Taste	wiederholt drücken
	Optischer Eingang	OPT-Taste	drücken
		Auswahl-Taste	wiederholt drücken
	Koaxial	OPT-Taste	drücken
		Auswahl-Taste	wiederholt drücken
	Cinch	RCA-Taste	drücken
		Auswahl-Taste	wiederholt drücken
	ARC	ARC-Taste	drücken
		Auswahl-Taste	wiederholt drücken
	USB	USB-Taste	drücken
		Auswahl-Taste	wiederholt drücken
Audiomodus wählen	Filme	Film-Taste	drücken
		EQ-Taste	wiederholt drücken
	Musik	Musik-Taste	drücken
		EQ-Taste	wiederholt drücken
	Hörbücher	Dialog-Taste	drücken
		EQ-Taste	wiederholt drücken

1. Audioquelle auswählen

1.1 Bluetooth



HINWEIS:

Die Verbindung mit der Audioquelle muss nur einmal eingerichtet werden. Danach verbinden sich die Geräte automatisch, sofern Sie eingeschaltet und in Reichweite sind und Bluetooth aktiviert ist. Sollten Sie die Audioquelle zum ersten Mal mit den Lautsprechern verbinden wollen, gehen Sie dazu wie auf S. 14 beschrieben vor.

1. Drücken Sie die BT-Taste auf der Fernbedienung oder drücken Sie wiederholt die Auswahl-Taste am aktiven Lautsprecher.
2. Aktivieren Sie die Bluetooth-Funktion der Audioquelle, z.B. Ihres Mobilgeräts.
3. Sofern die Audioquelle schon einmal mit Ihren Lautsprechern verbunden war, verbinden sich die Geräte automatisch. Nach erfolgreicher Verbindung blinkt die Status-LED langsam blau.
4. Starten und steuern Sie die Wiedergabe über Ihre Lautsprecher oder die Audioquelle selbst.

1.2 Optischer Eingang (TOSLINK) / Koaxial

1. Drücken Sie die OPT-Taste auf der Fernbedienung. Oder drücken Sie wiederholt die Auswahl-Taste.
2. Starten und steuern Sie die Wiedergabe dann von der Audioquelle.
3. Nehmen Sie die gewünschten Audio-Einstellungen (Lautstärke, Höhen, Tiefen, Audiomodus) über Ihre Lautsprecher vor.

1.3 Cinch

4. Drücken Sie die RCA-Taste auf der Fernbedienung. Oder drücken Sie wiederholt die Auswahl-Taste.
5. Starten und steuern Sie die Wiedergabe dann von der Audioquelle.
6. Nehmen Sie die gewünschten Audio-Einstellungen (Lautstärke, Höhen, Tiefen, Audiomodus) über Ihre Lautsprecher vor.

1.4 USB-Speicher



HINWEIS:

Unterstützt werden USB-Speicher bis 512 GB.
Unterstützt werden die folgenden Formate: MP3, WMA, WMV, AAC

1. Schließen Sie den USB-Speicher an die USB-Buchse an.
2. Drücken Sie die USB-Taste auf der Fernbedienung. Oder drücken Sie wiederholt die Auswahl-Taste.
3. Die Wiedergabe startet automatisch.
4. Steuern Sie die Wiedergabe über Ihre Lautsprecher.

1.4 ARC

1. Drücken Sie die ARC-Taste auf der Fernbedienung. Oder drücken Sie wiederholt die Auswahl-Taste.
2. Starten und steuern Sie die Wiedergabe dann von der Audioquelle.
3. Nehmen Sie die gewünschten Audio-Einstellungen (Lautstärke, Höhen, Tiefen, Audiomodus) über Ihre Lautsprecher vor.

2. Mobilgeräte aufladen

1. Schalten Sie den Lautsprecher ein. Er kann sich im Standby befinden oder aktiv genutzt werden, aber die LED muss leuchten.
2. Verbinden Sie Ihr Mobilgerät mit der USB-Buchse des Lautsprechers. Der Ladevorgang beginnt sofort.

Reinigung / Wartung

1. Schalten Sie den aktiven Lautsprecher aus und trennen Sie ihn von der Stromversorgung.
2. Reinigen Sie die Lautsprecher mit einem trockenen, fusselfreien Tuch.

Problemlösungen

Kein Ton

- Stellen Sie sicher, dass der Lautsprecher ans Stromnetz angeschlossen ist und eingeschaltet ist.
- Erhöhen Sie die Lautstärke, indem Sie die Taste VOL+ auf der Fernbedienung drücken oder den Volume-Regler im Uhrzeigersinn drehen.
- Überprüfen Sie den korrekten Sitz der Verbindungskabel.
- Stellen Sie sicher, dass die Audioquelle tatsächlich in der Lage ist, Audio abzuspielen.
- Erhöhen Sie gegebenenfalls die Lautstärke an der Audioquelle.

Keine Bluetooth-Verbindung möglich

- Stellen Sie sicher, dass an Ihren Lautsprechern die Audioquelle Bluetooth ausgewählt ist. Wechseln Sie gegebenenfalls zur richtigen Audioquelle.
- Stellen Sie sicher, dass sich die Geräte in Reichweite befinden (bis zu 10 m) und sich keine Störquellen in der Nähe befinden.
- Versuchen Sie mit einer anderen Audioquelle eine Bluetooth-Verbindung herzustellen, um einen Fehler der ursprünglichen Audioquelle auszuschließen.

Technische Daten

Rating	24 V DC 2 A	
Netzteil	Input	100-240 V AC 50/60 Hz 1,5 A max.
	Output	24 V DC 2,08 A 50 W
Stromversorgung	Lautsprecher	230 V
	Fernbedienung	2 Batterien Typ AAA 1,5 V
USB-Buchse	Ladefunktion	5 V 1 A
	Unterstützt Größe	bis zu 512 GB
	Unterstützte Formate	MP3, WMA, WAV, AAC
Funk-Frequenz	2402-2480 MHz	
Max. Sendeleistung	20 dBm	
Maße	27,8 x 24 x 16,8 cm	
Gewicht	700 g	

Kundenservice:

DE: +49(0)7631-360-350

CH: +41(0)848-223-300

FR: +33(0)388-580-202

PEARL GmbH | PEARL-Straße 1-3 | D-79426 Buggingen

© REV2 – 23.06.2022 – JvdH//RM

MSS-230.usb

Haut-parleurs stéréo actifs

avec fonction bluetooth 5.0

Mode d'emploi

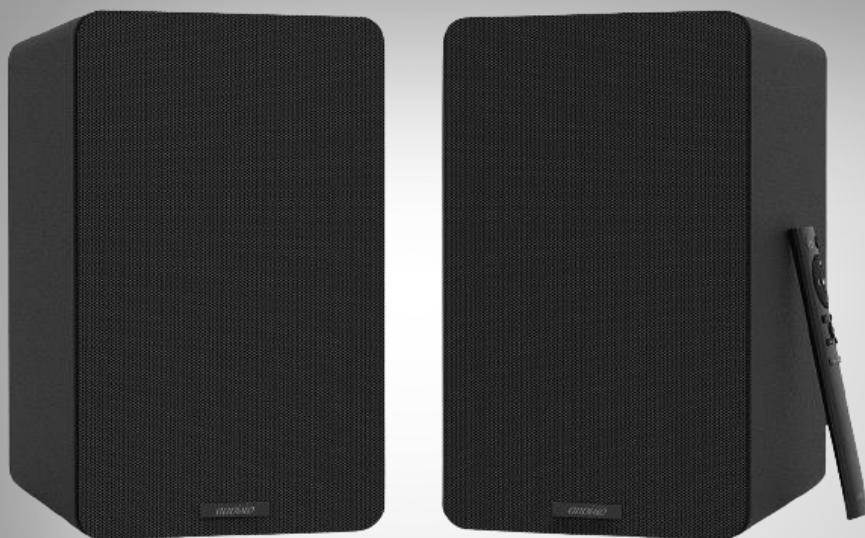

Table des matières

Vos nouveaux haut-parleurs stéréo	3
Contenu	3
Accessoires requis.....	3
Accessoires en option	3
Consignes préalables	4
Consignes de sécurité.....	4
Consignes importantes concernant le traitement des déchets.....	6
Déclaration de conformité	6
Description du produit.....	7
Haut-parleur actif	7
Haut-parleur passif	8
Télécommande.....	9
Mise en marche.....	11
1. Consignes concernant le lieu d'utilisation	11
2. Insérer les piles dans la télécommande	11
3. Schéma de branchement	11
4. Branchement à un téléviseur	13
5. Régler le système de codage numérique PCM sur le téléviseur	13
6. Connexion par bluetooth	14
Utilisation	15
1. Sélectionner la source audio	16
1.1 Bluetooth	16
1.2 Entrée optique (TOSLINK) / Coaxial	16
1.3 Cinch	16
1.4 Support de données USB	16
1.4 ARC	17
2. Recharger des appareils mobiles.....	17
Nettoyage / Entretien	18
Dépannage.....	18
Pas de son	18
Aucune connexion bluetooth possible.....	18
Caractéristiques techniques.....	19

Vos nouveaux haut-parleurs stéréo

Chère cliente, cher client,

Nous vous remercions d'avoir choisi ces haut-parleurs.

Afin d'utiliser au mieux votre nouveau produit, veuillez lire attentivement ce mode d'emploi et respecter les consignes et astuces suivantes.

Contenu

- 2 haut-parleurs
- Câble audio cinch (cinch vers jack 3,5 mm)
- Câble audio cinch (cinch vers cinch)
- Câble audio optique TOSLINK
- Câble haut-parleur (Midi 5 broches DIN)
- Adaptateur secteur
- Télécommande
- Mode d'emploi

Accessoires requis (disponibles séparément sur www.pearl.fr) :

- 2 piles AAA

Accessoires en option (disponibles séparément sur www.pearl.fr) :

- Clé USB
- Câble coaxial
- Câble ARC

Consignes préalables

Consignes de sécurité

- Ce mode d'emploi vous permet de vous familiariser avec le fonctionnement du produit. Conservez précieusement ce mode d'emploi afin de pouvoir le consulter en cas de besoin. Transmettez-le le cas échéant à l'utilisateur suivant.
- Pour connaître les conditions de garantie, veuillez contacter votre revendeur. Veuillez également tenir compte des conditions générales de vente !
- Veillez à utiliser le produit uniquement comme indiqué dans la notice. Une mauvaise utilisation peut endommager le produit ou son environnement.
- Respectez les consignes de sécurité pendant l'utilisation.
- Le démontage ou la modification du produit affecte sa sécurité. Attention, risque de blessure !
- Toute modification ou réparation de l'appareil ou de ses accessoires doit être effectuée exclusivement par le fabricant ou par un spécialiste dûment autorisé.
- Veillez à ce que le produit soit alimenté par une prise facilement accessible afin de pouvoir débrancher l'appareil rapidement en cas d'urgence.
- N'ouvrez pas le produit vous-même. Ne tentez jamais de réparer vous-même le produit !
- Manipulez le produit avec précaution. Un coup, un choc, ou une chute, même de faible hauteur, peut l'endommager.
- N'exposez pas le produit à l'humidité ni à une chaleur extrême.
- Ne plongez jamais le produit dans l'eau ni dans aucun autre liquide.
- ATTENTION : n'installez pas l'appareil dans un espace confiné, tel qu'une étagère à livres, etc.
- ATTENTION : les ouvertures d'aération ne doivent pas être couvertes. L'appareil doit être installé conformément aux instructions du fabricant. Évitez tout ce qui pourrait endommager le câble d'alimentation de manière physique ou mécanique, par exemple : le tordre, le plier, le trouer, le pincer dans une porte ou bien marcher dessus. Soyez particulièrement attentif à la fiche d'alimentation, à la prise et aux endroits où le câble sort de l'appareil. L'alimentation de l'appareil n'est coupée que par la fiche d'alimentation. La fiche doit toujours être accessible en cas d'urgence.
- ATTENTION : l'appareil ne doit pas être exposé à l'eau (gouttes, éclaboussures, etc.). Aucun récipient rempli de liquide ne doit être placé sur l'appareil.
- ATTENTION : n'utilisez pas d'équipement haute tension à proximité de cet appareil (par ex. des pièges à mouches électriques). Dans le cas contraire, il existe un risque de dysfonctionnement dû aux interférences électromagnétiques.
- N'ouvrez en aucun cas le boîtier de l'appareil.
- Ne placez jamais cet appareil sur un autre appareil électrique.
- N'exposez pas l'appareil à la lumière directe du soleil, aux flammes nues ou à une forte chaleur.
- Pour débrancher l'appareil de l'alimentation, assurez-vous de pouvoir accéder facilement au câble d'alimentation, à la fiche d'alimentation ou à l'adaptateur secteur.
- Ne placez aucune source de danger possible sur l'appareil (objets remplis de liquide, bougies allumées, etc.).
- Débranchez l'appareil de l'alimentation en cas d'orage.

- Débranchez l'appareil de l'alimentation lorsque vous ne comptez pas l'utiliser pendant une période prolongée.
- Cet appareil n'est pas conçu pour être utilisé par des personnes (y compris les enfants) dont les capacités physiques, sensorielles ou mentales sont réduites, ou des personnes dénuées d'expérience ou de connaissance, sauf si elles ont pu bénéficier, par l'intermédiaire d'une personne responsable de leur sécurité, d'une surveillance ou d'instructions préalables concernant l'utilisation de l'appareil.
- Si le câble d'alimentation est endommagé, il doit être remplacé par le fabricant, son service après-vente ou des personnes de qualification similaire afin d'éviter tout danger. N'utilisez pas l'appareil tant que la réparation n'a pas été effectuée.
- Conservez le produit hors de la portée et de la vue des enfants.
- En raison des signaux bluetooth, veillez à maintenir une distance de sécurité suffisante entre l'appareil et toute personne pourvue d'un stimulateur cardiaque. En cas de doute ou de questions, adressez-vous au fabricant du stimulateur cardiaque ou à votre médecin.
- N'utilisez pas ce produit à proximité d'appareils médicaux.
- Aucune garantie ne pourra être appliquée en cas de mauvaise utilisation.
- Le fabricant décline toute responsabilité en cas de dégâts matériels ou dommages (physiques ou moraux) dus à une mauvaise utilisation et/ou au non-respect des consignes de sécurité.
- Sous réserve de modification et d'erreur !

Consignes importantes concernant le traitement des déchets

Cet appareil électronique ne doit **PAS** être jeté dans la poubelle de déchets ménagers. Pour l'enlèvement approprié des déchets, veuillez vous adresser aux points de ramassage publics de votre municipalité. Les détails concernant l'emplacement d'un tel point de ramassage et des éventuelles restrictions de quantité existantes par jour/mois/année, ainsi que sur des frais éventuels de collecte, sont disponibles dans votre municipalité.



Déclaration de conformité

La société PEARL GmbH déclare ce produit, ZX-3313, conforme aux directives actuelles suivantes du Parlement Européen : 2009/125/CE (du Parlement européen et du Conseil), établissant un cadre pour la fixation d'exigences en matière d'écoconception applicables aux produits liés à l'énergie, 2011/65/UE et 2015/863/UE, relatives à la limitation de l'utilisation de certaines substances dangereuses dans les équipements électriques et électroniques, 2014/30/UE, concernant la compatibilité électromagnétique, 2014/35/UE, concernant la mise à disposition sur le marché du matériel électrique destiné à être employé dans certaines limites de tension, et 2014/53/UE, concernant la mise à disposition sur le marché d'équipements radioélectriques.



Service Qualité
Dipl. Ing. (FH) Andreas Kurtasz

La déclaration de conformité complète du produit est disponible en téléchargement à l'adresse <https://www.pearl.fr/support/notices> ou sur simple demande par courriel à qualite@pearl.fr.



Description du produit

Haut-parleur actif

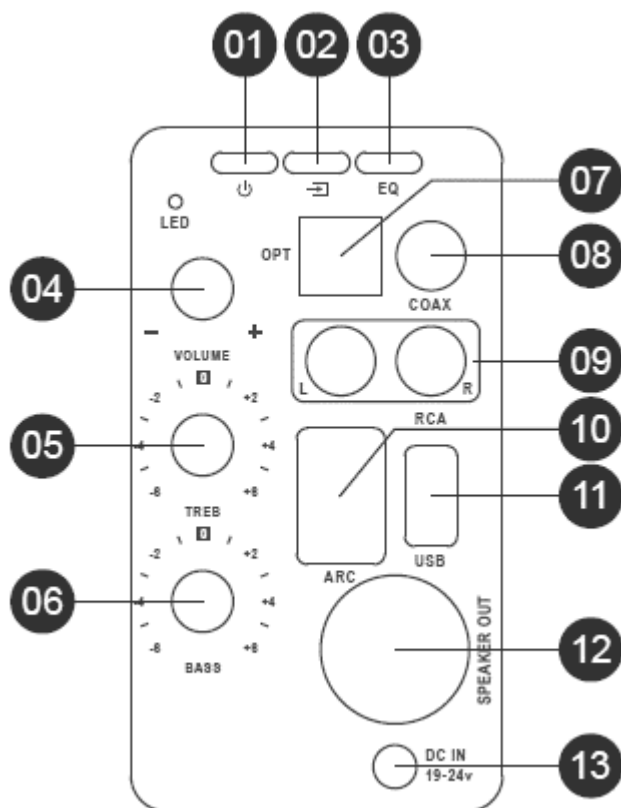



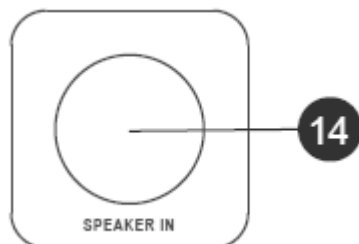





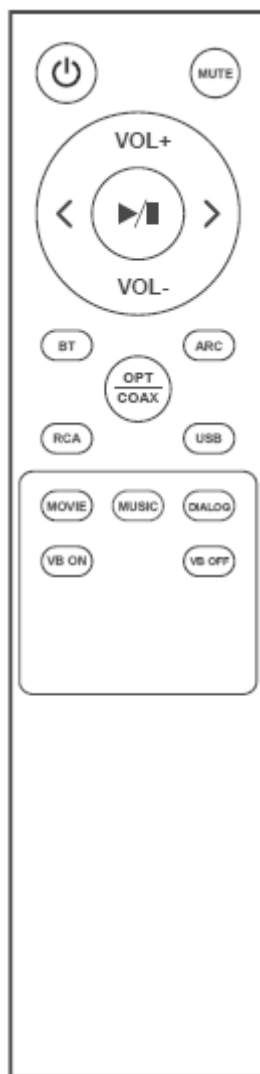









Haut-parleur passif



1. Bouton Power	8. Prise coaxiale
2. Bouton de sélection	9. Prise Cinch
3. Bouton EQ	10. Prise ARC
4. Régulateur de volume	11. Port USB
5. Réglage des aigus	12. Sortie audio (haut-parleur passif)
6. Réglage des basses	13. Prise pour adaptateur secteur
7. Entrée optique	14. Entrée audio (haut-parleur passif)

Télécommande



	Bouton Power		Bouton RCA
	Volume +		Bouton BT
	Volume -		Bouton ARC
	Bouton Précédent		Bouton OPT
	Bouton Suivant		Bouton USB
	Bouton Lecture		Bouton Musique
	Bouton Muet		Bouton Film
	Basse virtuelle ON		Bouton de dialogue
	Basse virtuelle OFF		

Mise en marche

1. Consignes concernant le lieu d'utilisation

- Placez les haut-parleurs sur une surface plane, stable et pouvant supporter leur poids.
- N'installez pas les haut-parleurs dans un espace confiné. L'air doit pouvoir circuler librement autour des haut-parleurs.
- Assurez-vous de ne pas laisser d'appareils électroniques sensibles à proximité. Le champ magnétique généré par les haut-parleurs risque de les endommager.
- Les haut-parleurs ne doivent pas pouvoir subir des vibrations.
- Ne placez jamais les haut-parleurs sur un autre appareil électrique.
- N'exposez pas les haut-parleurs à la lumière directe du soleil, aux flammes nues ou à une forte chaleur.
- Assurez-vous d'un accès facile au câble d'alimentation, à la prise ou à l'adaptateur secteur pour pouvoir débrancher les haut-parleurs.

2. Insérer les piles dans la télécommande

1. Ouvrez le compartiment à piles (situé au dos de la télécommande) en poussant le couvercle dans la direction de la flèche.
2. Insérez deux piles neuves de type AAA dans le compartiment. Respectez les consignes de polarité inscrites dans le compartiment à piles.
3. Remplacez le cache du compartiment comme il convient, puis faites-le glisser pour le refermer.
4. Schéma de branchement

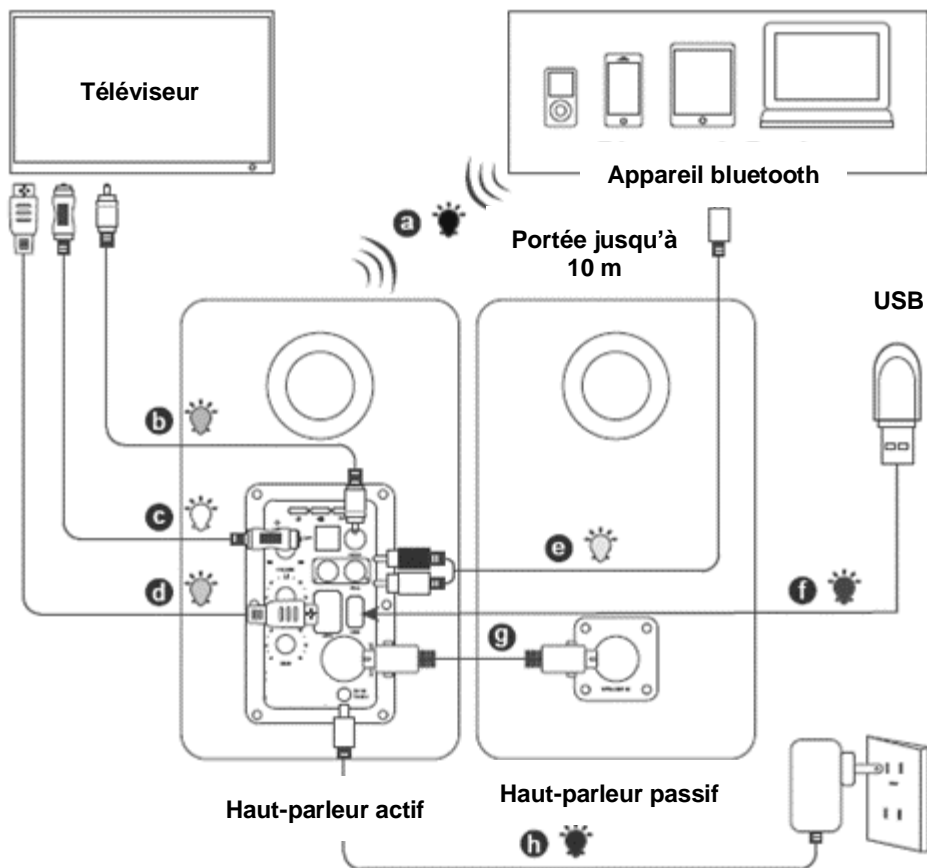

a)	Bluetooth
b)	Câble coaxial* (non fourni)
c)	Câble optique TOSLINK
d)	Câble ARC* (non fourni)
e)	Cinch vers jack 3,5 mm
f)	USB* (clé USB non fournie)
g)	Cinch vers cinch
h)	Adaptateur secteur

4. Branchement à un téléviseur

Haut-parleur actif

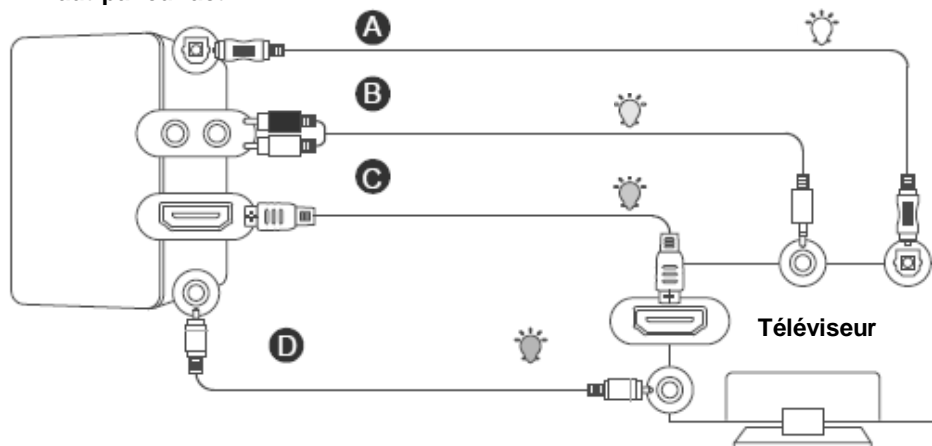

Méthode A)	Câble optique TOSLINK
Méthode B)	Cinch vers jack 3,5 mm
Méthode C)	Câble ARC* (non fourni)
Méthode D)	Câble coaxial* (non fourni)

5. Régler le système de codage numérique PCM sur le téléviseur

Si tous les câbles sont correctement branchés mais qu'aucun son n'est audible via le téléviseur ou la barre de son, procédez comme suit :

1. Appuyez sur le bouton Menu de la télécommande de votre téléviseur.
2. Utilisez les boutons fléchés pour naviguer jusqu'à l'élément de menu "Réglages audio". Confirmez votre sélection en appuyant sur le bouton OK.
3. Utilisez les boutons fléchés pour naviguer jusqu'à l'élément de menu "Réglages audio avancés", puis confirmez votre sélection en appuyant sur le bouton OK.



NOTE :

Veillez noter que le menu de votre téléviseur peut être structuré différemment !

4. Utilisez les boutons fléchés pour naviguer jusqu'à l'élément de menu "Mode de sortie audio" ou "Mode de sortie audio numérique", puis confirmez votre choix en appuyant sur le bouton OK.
5. Utilisez les boutons fléchés pour faire défiler le menu jusqu'à ce que "PCM" s'affiche comme sortie audio actuelle, puis confirmez le réglage en appuyant sur le bouton OK.

6. Connexion par bluetooth

1. Appuyez sur le bouton BT de la télécommande ou sur le bouton de sélection du haut-parleur actif. La LED de statut clignote en bleu.
2. Activez la fonction bluetooth sur votre appareil, puis sélectionnez "ZX-3313" dans la liste des appareils suggérés.
3. Si les haut-parleurs ont été connectés avec succès à votre appareil, le voyant de statut clignote lentement en bleu.



Utilisation

Pointez la télécommande vers le récepteur infrarouge du haut-parleur actif pour contrôler la lecture.

Commandes		Bouton	Action
Activer/Désactiver le mode Veille		Bouton Power	Appuyer
Volume +		Volume +	Appuyer
		Régulateur de volume	Tourner
Volume -		Volume -	Appuyer
		Régulateur de volume	Tourner
Régler les basses		Bouton de réglage des basses	Tourner
		Basse virtuelle ON / Basse virtuelle OFF	Appuyer
Régler les aigus		Bouton de réglage des aigus	Tourner
Activer/Désactiver le mode Muet		Bouton Muet	Appuyer
Titre suivant		Bouton Suivant	Appuyer
Titre précédent		Bouton Précédent	Appuyer
Sélectionner une source audio	Bluetooth	Bouton BT	Appuyer
		Bouton de sélection	Pressions répétées
	Entrée optique	Bouton OPT	Appuyer
		Bouton de sélection	Pressions répétées
	Coaxial	Bouton OPT	Appuyer
		Bouton de sélection	Pressions répétées
	Cinch	Bouton RCA	Appuyer
		Bouton de sélection	Pressions répétées
	ARC	Bouton ARC	Appuyer
		Bouton de sélection	Pressions répétées
USB	Bouton USB	Appuyer	
	Bouton de sélection	Pressions répétées	
Sélectionner le mode audio	Films	Bouton Film	Appuyer
		Bouton EQ	Pressions répétées
	Musique	Bouton Musique	Appuyer
		Bouton EQ	Pressions répétées
	Livres audio	Bouton de dialogue	Appuyer
		Bouton EQ	Pressions répétées

1. Sélectionner la source audio

1.1 Bluetooth



NOTE :

La connexion à la source audio ne doit être configurée qu'une seule fois. Par la suite, l'appareil se connecte automatiquement, pour autant que la fonction bluetooth soit activée et que l'appareil se trouve à portée bluetooth. Si vous souhaitez connecter la source audio aux haut-parleurs pour la première fois, procédez comme décrit à la page 14.

1. Appuyez sur le bouton BT de la télécommande ou appuyez de façon répétée sur le bouton de sélection du haut-parleur actif.
2. Activez la fonction bluetooth de la source audio (par ex. de votre appareil mobile).
3. Si la source audio a déjà été connectée à vos haut-parleurs, les appareils se connectent automatiquement. Une fois la connexion établie avec succès, la LED de statut clignote lentement en bleu.
4. Démarrez et contrôlez la lecture via vos haut-parleurs ou via la source audio elle-même.

1.2 Entrée optique (TOSLINK) / Coaxial

1. Appuyez sur le bouton OPT de la télécommande. Vous pouvez également appuyez de façon répétée sur le bouton de sélection.
2. Démarrez et contrôlez ensuite la lecture audio à partir de la source audio.
3. Effectuez les réglages audio souhaités (volume, aigus, basses, mode audio) via vos haut-parleurs.

1.3 Cinch

4. Appuyez sur le bouton RCA de la télécommande. Vous pouvez également appuyer de façon répétée sur le bouton de sélection.
5. Démarrez et contrôlez ensuite la lecture audio à partir de la source audio.
6. Effectuez les réglages audio souhaités (volume, aigus, basses, mode audio) via vos haut-parleurs.

1.4 Support de données USB



NOTE :

*L'appareil prend en charge les supports de données USB jusqu'à 512 Go.
L'appareil prend en charge les formats suivants : MP3, WMA, WMV, AAC.*

1. Branchez le support de données USB au port USB.
2. Appuyez sur le bouton USB de la télécommande. Vous pouvez également appuyer de façon répétée sur le bouton de sélection.
3. La lecture commence automatiquement.
4. Contrôlez la lecture via vos haut-parleurs.

1.4 ARC

1. Appuyez sur le bouton ARC de la télécommande. Vous pouvez également appuyer de façon répétée sur le bouton de sélection.
2. Démarrez et contrôlez ensuite la lecture audio à partir de la source audio.
3. Effectuez les réglages audio souhaités (volume, aigus, basses, mode audio) via vos haut-parleurs.

2. Recharger des appareils mobiles

1. Allumez les haut-parleurs. Ils peuvent être en mode Veille ou utilisés activement, mais la LED doit être allumée.
2. Branchez votre appareil mobile au port USB du haut-parleur actif. Le processus de chargement commence immédiatement.

Nettoyage / Entretien

1. Éteignez les haut-parleurs actifs et débranchez-les de l'alimentation.
2. Nettoyez les haut-parleurs à l'aide d'un chiffon sec qui ne peluche pas.

Dépannage

Pas de son

- Assurez-vous que les haut-parleurs sont branchés à l'alimentation et qu'ils sont allumés.
- Augmentez le volume en appuyant sur le bouton VOL+ de la télécommande ou en tournant le régulateur de volume dans le sens des aiguilles d'une montre.
- Vérifiez que le câble de connexion est bien branché.
- Assurez-vous que la source audio est effectivement capable de diffuser du son.
- Si nécessaire, augmentez le volume via la source audio.

Aucune connexion bluetooth possible

- Assurez-vous d'avoir sélectionné la source audio bluetooth sur vos haut-parleurs. Choisissez, si nécessaire, la bonne source audio.
- Assurez-vous que les appareils sont à portée (jusqu'à 10 m) et qu'il n'y a pas de sources d'interférence à proximité.
- Essayez d'établir une connexion bluetooth avec une autre source audio afin d'exclure une erreur de la source audio d'origine.

Caractéristiques techniques

Alimentation		24 V DC / 2 A
Adaptateur secteur	Entrée	100-240 V AC / 50/60 Hz / 1,5 A max.
	Sortie	24 V DC / 2,08 A / 50 W
Alimentation	Haut-parleur	230 V
	Télécommande	2 piles AAA (1,5 V)
Port USB	Fonction de chargement	5 V / 1 A
	Taille prise en charge	Jusqu'à 512 Go
	Formats pris en charge	MP3, WMA, WAV, AAC
Fréquence radio		2402-2480 MHz
Puissance d'émission max.		20 dBm
Dimensions		27,8 x 24 x 16,8 cm
Poids		700 g

PEARL GmbH | PEARL-Straße 1–3 | D-79426 Buggingen
Service commercial PEARL France : 0033 (0) 3 88 58 02 02

© REV2 – 23.06.2022 – JvdH//RM