

Zeitraffer-Kamera

Batteriebetrieb, Full HD, Licht, 120°, IP66

Bedienungsanleitung



SUMIKON®

ZX-5114-675

Inhaltsverzeichnis

Ihre neue Zeitraffer-Kamera	4
Lieferumfang.....	4
Wichtige Hinweise zu Beginn.....	5
Sicherheitshinweise	5
Wichtige Hinweise zu Batterien und deren Entsorgung ...	6
Wichtige Hinweise zur Entsorgung	7
Konformitätserklärung.....	8
Produktdetails	9
Inbetriebnahme	12
1. Batterie einsetzen	12
2. Speicherkarte einsetzen	13
3. Stativ als Wandhalterung montieren	14
Verwendung.....	15
1. Zeitraffer-Kamera ein-/ausschalten.....	15
2. Kamera-Modus auswählen	15
3. Einstellungen vornehmen	18
4. Zeitraffer-Einstellungen.....	23
5. Aufnahmen übertragen	25
Reinigung und Lagerung.....	25
Technische Daten	26

Informationen und Antworten auf häufige Fragen (FAQs) zu vielen unserer Produkte sowie ggfs. aktualisierte Handbücher finden Sie auf der Internetseite:

www.somikon.de

Geben Sie dort im Suchfeld die Artikelnummer oder den Artikelnamen ein.

Ihre neue Zeitraffer-Kamera

Sehr geehrte Kundin, sehr geehrter Kunde,

vielen Dank für den Kauf dieser batteriebetriebenen Zeitraffer-Kamera. Halten Sie einen Tag und mehr in tollen Zeitraffer-Videos fest.

Bitte lesen Sie diese Bedienungsanleitung und befolgen Sie die aufgeführten Hinweise und Tipps, damit Sie Ihre neue Zeitraffer-Kamera optimal einsetzen können.

Lieferumfang

- Zeitraffer-Kamera
- Stativ
- Haltegurt
- Haltegummi
- Montagematerial
- USB-Kabel
- Bedienungsanleitung

Wichtige Hinweise zu Beginn

Sicherheitshinweise

- Diese Bedienungsanleitung dient dazu, Sie mit der Funktionsweise dieses Produktes vertraut zu machen. Bewahren Sie diese Anleitung daher gut auf, damit Sie jederzeit darauf zugreifen können. Geben Sie sie an Nachbenutzer weiter.
- Bitte beachten Sie beim Gebrauch die Sicherheitshinweise.
- Ein Umbauen oder Verändern des Produktes beeinträchtigt die Produktsicherheit. Achtung Verletzungsgefahr!
- Alle Änderungen und Reparaturen an dem Gerät oder Zubehör dürfen nur durch den Hersteller oder von durch ihn ausdrücklich hierfür autorisierte Personen durchgeführt werden.
- Öffnen Sie das Produkt nie eigenmächtig. Führen Sie Reparaturen nie selbst aus!
- Behandeln Sie das Produkt sorgfältig. Es kann durch Stöße, Schläge oder Fall aus bereits geringer Höhe beschädigt werden.
- Halten Sie das Produkt fern von Feuchtigkeit und extremer Hitze.
- Tauchen Sie das Produkt niemals in Wasser oder andere Flüssigkeiten.
- Technische Änderungen und Irrtümer vorbehalten.

Wichtige Hinweise zu Batterien und deren Entsorgung

Batterien gehören NICHT in den Hausmüll. Als Verbraucher sind Sie gesetzlich verpflichtet, leere Batterien zur fachgerechten Entsorgung zurückzugeben. Sie können Ihre Batterien bei den öffentlichen Sammelstellen in Ihrer Gemeinde abgeben oder überall dort, wo Batterien der gleichen Art verkauft werden.

- Achten Sie unbedingt auf die richtige Polarität der Batterie. Eine falsch eingesetzte Batterie kann zur Zerstörung des Geräts führen – Brandgefahr!
- Die ideale Lagertemperatur beträgt 10° - 20°C. Vermeiden Sie am Lagerort direkte Sonneneinstrahlung.
- Batterien gehören nicht in die Hände von Kindern.
- Batterien, aus denen Flüssigkeit austritt, sind gefährlich. Berühren Sie diese nur mit geeigneten Handschuhen.
- Versuchen Sie nicht, Batterien zu öffnen und werfen Sie Batterien nicht in Feuer.
- Normale Batterien dürfen nicht wieder aufgeladen werden. Achtung Explosionsgefahr!
- Nehmen Sie die Batterie aus dem Gerät, wenn Sie es für längere Zeit nicht benutzen.

Wichtige Hinweise zur Entsorgung

Dieses Elektrogerät gehört **nicht** in den Hausmüll. Für die fachgerechte Entsorgung wenden Sie sich bitte an die öffentlichen Sammelstellen in Ihrer Gemeinde. Einzelheiten zum Standort einer solchen Sammelstelle und über ggf. vorhandene Mengenbeschränkungen pro Tag / Monat / Jahr entnehmen Sie bitte den Informationen der jeweiligen Gemeinde.



Konformitätserklärung

Hiermit erklärt PEARL GmbH, dass sich das Produkt ZX-5114-675 in Übereinstimmung mit der RoHS-Richtlinie 2011/65/EU + (EU)2015/863 und der EMV-Richtlinie 2014/30/EU befindet.



Qualitätsmanagement
Dipl. Ing. (FH) Andreas Kurtasz

Die ausführliche Konformitätserklärung finden Sie unter www.pearl.de/support. Geben Sie dort im Suchfeld die Artikelnummer ZX-5114 ein.







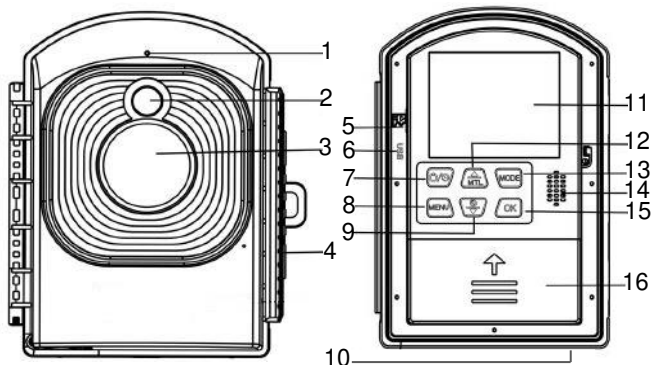

Produktdetails

Zeitraffer-Kamera



- | | |
|-----------------------|------------------|
| 1. Status-LED | 9. Runter-Taste |
| 2. Licht | 10. DC-Buchse |
| 3. Linse | 11. Display |
| 4. Verschluss-Klemmen | 12. Hoch-Taste |
| 5. Kartenslot | 13. Mode-Taste |
| 6. USB-Buchse | 14. Lautsprecher |
| 7. Power-Taste | 15. OK-Taste |
| 8. Menü-Taste | 16. Batteriefach |

Taste	Funktion
	<ul style="list-style-type: none">• Lange gedrückt halten, um Kamera ein/auszuschalten.• Nach dem Einschalten drücken, um in den Zeitraffer-Modus zu wechseln.
	<ul style="list-style-type: none">• Menü aufrufen/schließen
	<ul style="list-style-type: none">• Zwischen Foto-Modus, Video-Modus und Wiedergabe-Modus wechseln
	<ul style="list-style-type: none">• Foto/Video-Aufnahme auslösen• Auswahl bestätigen
	<ul style="list-style-type: none">• Hoch• Manuelle Zeitraffer-Aufnahme
	<ul style="list-style-type: none">• Runter

Stativ

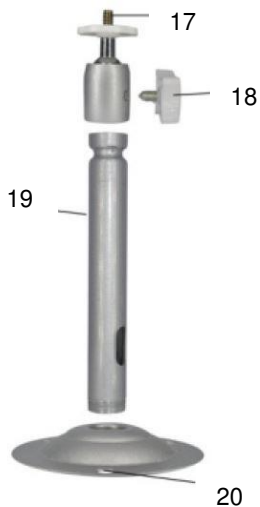

- 17. Stativ-Schraube
- 18. Befestigungsschraube
- 19. Stützstangen-Halterung
- 20. Vorgebohrte Löcher

Inbetriebnahme

1. Batterie einsetzen



HINWEIS:

Sie können die Zeitraffer-Kamera wahlweise mit 4, 8 oder 12 Batterien betreiben.

- Öffnen Sie die Verschluss-Klemmen (4) und klappen Sie die Kamera auf. Wenn Sie die Zeitraffer-Kamera mit 4 Batterien betreiben möchten, öffnen Sie das Batteriefach (16), indem Sie den Batteriefachdeckel an der Pfeilspitze fest nach unten drücken und gleichzeitig etwas aufchieben, sodass das Batteriefach aufspringt. Setzen Sie 4 Batterien ein. Achten Sie beim Einsetzen auf die richtige Polarität der Batterien. Schließen Sie das Batteriefach anschließend wieder.
- Wenn Sie die Zeitraffer-Kamera mit 8 oder 12 Batterien betreiben möchten, öffnen Sie die Verschluss-Klemmen (4) und klappen Sie die Zeitraffer-Kamera auf. Öffnen Sie nun das zusätzliche Batteriefach auf der dem Display gegenüberliegenden Seite auf der Innenseite der Zeitraffer-Kamera. Setzen Sie die Batterien ein. Achten Sie beim Einsetzen auf die richtige Polarität der Batterien. Schließen Sie das Batteriefach und die Zeitraffer-Kamera wieder und legen Sie die Verschluss-Klemmen (4) an.

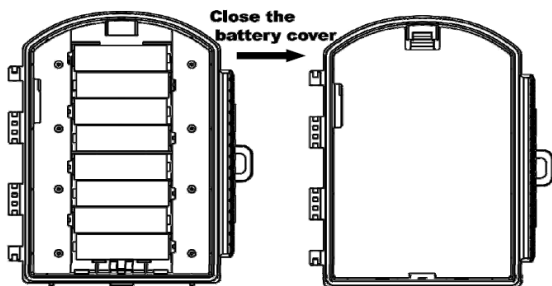

2. Speicherkarte einsetzen



HINWEIS:

Das Einsetzen und Entnehmen der Speicherkarte sollte nur in ausgeschaltetem Gerätezustand erfolgen, sonst droht Datenverlust. Es empfiehlt sich die Speicherkarte vor dem Einsetzen zu formatieren.

- Schieben Sie eine microSD-Speicherkarte (bis 512 GB) in den **Kartenslot (5)**. Ein leichter Federwiderstand muss überwunden werden, damit die Karte einrastet.



HINWEIS:

Sobald der Speicherplatz der Speicherkarte voll ist, stoppt die Aufnahme automatisch und die Status-LED der Zeitraffer-Kamera erlischt.

3. Stativ als Wandhalterung montieren



HINWEIS:

Die Montage des Stativs als Wandhalterung ist optional!



ACHTUNG!

Stellen Sie sicher, dass am vorgesehenen Montageort keine elektrischen Leitungen sowie Wasser- oder Heizungsrohre verlaufen.

1. Halten Sie das Stativ an den Montageort Ihrer Wahl und zeichnen Sie die benötigten Bohrlöcher vor.
2. Verwenden Sie einen Bohrer mit 6 mm-Aufsatz, um die Löcher zu bohren.
3. Setzen Sie die mitgelieferten Dübel ein. Schrauben Sie anschließend das Stativ mit den mitgelieferten Schrauben an die Wand.



HINWEIS:

Bitte beachten Sie, dass das mitgelieferte Montagematerial für den gewünschten Montageort möglicherweise nicht geeignet ist. Passendes Montagematerial erhalten Sie im Baumarkt.



4. Montieren Sie die Kamera an der Stativ-Schraube.
5. Drehen Sie die Kamera abschließend in die gewünschte Richtung und verriegeln Sie sie mit der Mutter.

Verwendung

1. Zeitraffer-Kamera ein-/ausschalten

- Halten Sie die **Power-Taste** (7) für einige Sekunden gedrückt, um die Zeitraffer-Kamera einzuschalten.
- Halten Sie die **Power-Taste** (7) erneut für einige Sekunden gedrückt, um die Zeitraffer-Kamera auszuschalten.

2. Kamera-Modus auswählen

	Foto-Modus	Zum Aufnehmen von Fotos.
	Video-Modus	Zum Aufnehmen von Videos.
	Wiedergabe-Modus	Zur Wiedergabe von aufgenommenen Fotos und Videos.

2.1 Foto-Modus

1. Drücken Sie wiederholt die **Mode-Taste** (13), um zwischen den einzelnen Kamera-Modi zu wechseln.
2. Drücken Sie im **Foto-Modus** die **OK-Taste** (15), um ein Foto aufzunehmen.
3. Um die Fotoeinstellungen zu verändern, Zeitraffer-Aufnahmen zu machen oder Aufnahmen in einem bestimmten Zeitraum/Intervall vorzunehmen, gehen Sie in

das Einstellungs­menü wie in Kapitel "3. Einstellungen vornehmen" auf S. 18 ff beschrieben.

2.2 Video-Modus

1. Drücken Sie wiederholt die **Mode-Taste** (13), um zwischen den einzelnen Kamera-Modi zu wechseln.
2. Drücken Sie im **Video-Modus** die **OK-Taste** (15), um mit der Aufnahme eines Videos zu beginnen.
3. Drücken Sie die **OK-Taste** (15) erneut, um die Aufnahme zu stoppen.
4. Um die Videoeinstellungen zu verändern, Zeitraffer-Aufnahmen zu machen oder Aufnahmen in einem bestimmten Zeitraum/Intervall vorzunehmen, gehen Sie in das Einstellungs­menü wie im Kapitel „3. Einstellungen vornehmen“ auf S.18 ff beschrieben.



HINWEIS:

Die maximal mögliche Videolänge entspricht den Einstellungen (vgl. S.18ff.). Es sind 5 Sekunden voreingestellt und es können bis zu 120 Sekunden als maximale Videolänge eingestellt werden.

2.3 Wiedergabe-Modus

1. Drücken Sie wiederholt die **Mode-Taste** (13), um zwischen den einzelnen Kamera-Modi zu wechseln.
2. Drücken Sie im **Wiedergabe-Modus** die **Hoch-Taste** (12) bzw. **Runter-Taste** (9), um zwischen den einzelnen Foto- und Video-Aufnahmen zu scrollen.
3. Drücken Sie die **OK-Taste** (15), um die Wiedergabe eines Videos zu starten. Drücken Sie die **OK-Taste** (15) erneut, um die Wiedergabe zu pausieren. Drücken Sie die

Menü-Taste (8), um die Wiedergabe zu stoppen. Drücken Sie die **Menü-Taste** (8) erneut, um in das Einstellungs-Menü zur Wiedergabe von Videos (siehe 2.3.1) zu gelangen.

2.3.1 Wiedergabe-Menü

Befehl	Beschreibung	Optionen
Auswahl löschen	Löscht das aktuelle Foto/Video.	<ul style="list-style-type: none"> • [Abbrechen] • [Löschen]
Alle Aufnahmen löschen	Löscht alle Fotos und Videos.	<ul style="list-style-type: none"> • [Abbrechen] • [Löschen]
Diashow aktivieren	Gibt alle Fotoaufnahmen in einer Diashow wieder	<ul style="list-style-type: none"> • [Stop]
Schreibschutz	Aktiviert/Deaktiviert den Schreibschutz.	<ul style="list-style-type: none"> • [Schreibschutz für aktuelle Datei aktivieren] • [Schreibschutz für alle Dateien aktivieren] [Schreibschutz für aktuelle Datei aufheben] • [Schreibschutz für alle Dateien aufheben]

3. Einstellungen vornehmen

1. Drücken Sie nach dem Einschalten der Kamera wiederholt die **Mode-Taste** (13), um zwischen den einzelnen Kamera-Modi zu wechseln.
2. Drücken Sie im Foto-Modus bzw. im Video-Modus die **Menü-Taste** (8), um das Einstellungs-Menü zu öffnen.



HINWEIS:

Nach Drücken der Menü-Taste erhalten Sie zunächst einen kurzen Überblick über den eingestellten „Modus“, das eingestellte „Intervall“, den Batteriestatus und den freien Speicher.

3. Drücken Sie die **Hoch-Taste** (12) bzw. **Runter-Taste** (9), um zwischen den einzelnen Menüpunkten zu scrollen. Drücken Sie die **OK-Taste** (15), um einen Menüpunkt auszuwählen.
4. Drücken Sie die **Hoch-Taste** (12) bzw. **Runter-Taste** (9), um zwischen den einzelnen Optionen eines Menüpunkts zu scrollen. Drücken Sie die **OK-Taste** (15), um die ausgewählte Option zu bestätigen.
5. Drücken Sie die **Menü-Taste** (8) erneut, um zum letzten Menü zurückzukehren oder das Einstellungs-Menü zu verlassen.

Menüpunkt	Beschreibung / [Optionen]
Modus	Legen Sie den Aufnahme-Modus fest (nähere Erklärungen im Kapitel 4 „Zeitraffer-Einstellungen“) <ul style="list-style-type: none"> • [Zeitraffer (Foto)] – automatische Fotoaufnahmen in ausgewähltem

	<p>Zeitintervall, die zu einem Video verbunden werden</p> <ul style="list-style-type: none"> • [Zeitraffer (Video)] – automatische Videoaufnahmen in ausgewähltem Zeitintervall, die zu einem Video verbunden werden • [Foto] – Separate automatische Fotoaufnahmen in ausgewähltem Zeitintervall • [Video] – Separate automatische Videoaufnahmen in ausgewähltem Zeitintervall
LED	<p>LED-Licht</p> <ul style="list-style-type: none"> • [Ein] • [Aus]
Exposition (Belichtung)	<ul style="list-style-type: none"> • [+0.3 EV] • [+0.2 EV] • [+0.1 EV] • [+0.0 EV] • [-1.0 EV] • [-2.0 EV] • [-3.0 EV]
Sprache	<ul style="list-style-type: none"> • [Englisch] • [Deutsch] • [Dänisch] • [Suomi] • [Schwedisch] • [Spanisch]

	<ul style="list-style-type: none"> • [Französisch] • [Italienisch] • [Niederländisch] • [Portugiesisch] • [Vereinfachtes Chinesisch] • [Traditionelles Chinesisch] • [Japanisch]
Foto-Auflösung	<ul style="list-style-type: none"> • [2MP (1920 x 1080 p)] • [1MP (1280 x 720 p)]
Video-Auflösung	<ul style="list-style-type: none"> • [1920 x 1080 p] • [1280 x 720 p]
Frequenz	<ul style="list-style-type: none"> • [50 Hz] • [60 Hz]
Videolänge	Legen Sie die Aufnahme-Dauer eines Videos fest. Die kürzeste Aufnahme-Dauer beträgt 3 Sekunden und die längste 120 Sekunden.
Zeitstempel	<p>Zeigt Datum und/oder Uhrzeit im Foto.</p> <ul style="list-style-type: none"> • [Zeit/Datum] • [Datum] • [Aus]
Zielaufnahmezeit 1	Legen Sie einen spezifischen Aufnahme-Zeitraum für die Kamera fest. Die Kamera filmt nur innerhalb des festgelegten Zeitraums und

	<p>befindet sich ansonsten im Standby.</p> <ul style="list-style-type: none"> • [An] • [Aus]
Zielaufnahmezeit 2	<p>Legen Sie einen spezifischen Aufnahme-Zeitraum für die Kamera fest. Die Kamera filmt nur innerhalb des festgelegten Zeitraums und befindet sich ansonsten im Standby.</p> <ul style="list-style-type: none"> • [An] • [Aus]
Tastenton	<ul style="list-style-type: none"> • [An] • [Aus]
Schleifenaufnahme (Endlos-Aufnahme)	<p>Die Kamera filmt ununterbrochen. Die frühesten Aufnahmen werden automatisch gelöscht, wenn die Speicherkapazität voll ist.</p> <ul style="list-style-type: none"> • [An] • [Aus]
Datums-Format	<p>Zum Einstellen von Format von Datum und Uhrzeit.</p> <ul style="list-style-type: none"> • [tt/mm/jjjj] • [jjjj/mm/tt] • [mm/tt/jjjj]
Zeit und Datum	<ul style="list-style-type: none"> • Drücken Sie die Modus-Taste, um die Position auszuwählen, die angepasst werden soll. • Drücken Sie die Hoch-Taste bzw.

	<p>die Runter-Taste, um den Wert anzupassen.</p> <ul style="list-style-type: none">• Drücken Sie die OK-Taste, um den eingestellten Wert zu bestätigen.
Tonaufnahme	<p>Aktiviert die Audio-Aufzeichnung während einer Video-Aufnahme.</p> <ul style="list-style-type: none">• [An]• [Aus]
Einstellungen zurücksetzen	<p>Setzt die Kamera auf Werkseinstellungen zurück.</p> <ul style="list-style-type: none">• [Ja]• [Nein]
Version	Firmware-Informationen.
Speicherkarte formatieren	<p>Durch das Formatieren der Speicherkarte werden alle Daten dauerhaft gelöscht. Bitte formatieren Sie die Speicherkarte, wenn (1) die Speicherkarte neu ist oder (2) die Speicherkarte zuvor in einem anderen Gerät verwendet wurde.</p> <ul style="list-style-type: none">• [Ja]• [Nein]

4. Zeitraffer-Einstellungen

4.1 Automatische Zeitraffer-Einstellungen

Zeitraffer (Foto)	<ul style="list-style-type: none"> • Löst automatisch ein Foto aus. Zeitintervall einstellbar zwischen 3 Sekunden und 24 Stunden. • Verbindet aufgenommene Fotos automatisch zu einem Zeitraffer-Video im AVI-Format
Zeitraffer (Video)	<ul style="list-style-type: none"> • Löst automatisch ein kurzes Video (3 bis 120 Sekunden) aus. Zeitintervall einstellbar zwischen 3 Sekunden und 24 Stunden. • Verbindet aufgenommene Videos automatisch zu einem Zeitraffer-Video im AVI-Format
Foto	<ul style="list-style-type: none"> • Löst automatisch ein Foto aus. Zeitintervall einstellbar zwischen 3 Sekunden und 24 Stunden.
Video	<ul style="list-style-type: none"> • Löst automatisch ein kurzes Video (3 bis 120 Sekunden) aus. Zeitintervall einstellbar zwischen 3 Sekunden und 24 Stunden.

- Drücken Sie im Foto-Modus oder im Video-Modus die **Menü-Taste** (8), um die Modus-Optionen aufzurufen.
- Wählen Sie eine der automatischen Zeitraffer-Einstellungen. Zur Auswahl stehen: Zeitraffer (Foto), Zeitraffer (Video), Foto, Video.
- Drücken Sie anschließend die **OK-Taste** (15) um den Wochentag und den Zeitintervall festzulegen.
- Nachdem Sie Wochentag und Zeitintervall jeweils über die **OK-Taste** bestätigt haben, drücken Sie die **Menü-Taste**, um aus den Einstellungen wieder in den Foto-/Video-Modus zu gelangen.
- Drücken Sie im Foto-/Video-Modus die **Power-Taste** (7)
- Auf dem Display wird ein 15-Sekunden-Countdown angezeigt. Sobald der Countdown abgelaufen ist, startet der automatische Zeitraffer mit den von Ihnen festgelegten Einstellungen.
- Drücken Sie die **Power-Taste** (7) erneut, um den automatischen Zeitraffer zu stoppen und zum normalen Aufnahme-Modus zurückzukehren.

4.2 Manuelle Zeitraffer-Einstellungen

1. Drücken Sie im Foto-Modus die **Hoch-Taste** (12), um in den manuellen Zeitraffer-Modus zu wechseln.
 2. Drücken Sie die **OK-Taste** (15), um mit der manuellen Zeitraffer-Aufnahme zu beginnen.
 3. Drücken Sie die **Hoch-Taste** (12) erneut, um die manuelle Zeitraffer-Aufnahme zu stoppen.
-
1. Drücken Sie im Video-Modus die **Hoch-Taste** (12), um in den manuellen Zeitraffer-Modus zu wechseln.

2. Drücken Sie die **OK-Taste** (15), um mit der manuellen Zeitraffer-Aufnahme zu beginnen.
3. Drücken Sie die **Hoch-Taste** (12) erneut, um die manuelle Zeitraffer-Aufnahme zu stoppen.

5. Aufnahmen übertragen

1. Verbinden Sie das USB-Kabel mit der USB-Buchse Ihrer Kamera und einem Computer.
2. Im Display wird "MSDC" angezeigt.
3. Ihre Kamera wird am Computer als Wechseldatenträger erkannt. Ihre Aufnahmen werden im Ordner "DCIM" gespeichert. Verwalten Sie die Dateien wie gewohnt.
4. Werfen Sie den Wechseldatenträger aus, bevor Sie Ihre Kamera wieder vom Computer trennen.

Reinigung und Lagerung

- Trennen Sie die Kamera vor der Reinigung von der Stromversorgung und entnehmen Sie die Batterien.
- Reinigen Sie die Außenseite der Kamera mit einem trockenen Tuch. Um Schäden an der Elektronik zu vermeiden, verwenden Sie keine Reinigungsflüssigkeit.
- Reinigen Sie die Linsen nur mit einem weichen, fusselfreien Tuch (z.B. Mikrofaser Tuch).
- Schützen Sie die Kamera bei Nichtgebrauch vor Staub und Feuchtigkeit.
- Entnehmen Sie die Batterien, wenn die Kamera für längere Zeit nicht verwendet wird.

Technische Daten

Auflösung	1920 x 1080p (Full HD)
Rating	6 V DC
Schutzart	IP66
Maße	151 x 11 3x 78 mm
Gewicht	320 g

Notizen

Kundenservice:

DE: +49(0)7631-360-350

CH: +41(0)848-223-300

FR: +33(0)388-580-202

PEARL GmbH | PEARL-Straße 1-3 | D-79426 Buggingen

© REV3 – 04.10.2022 – CR/JvdH//MF

Caméra sans fil Full HD 120°

avec Time lapse auto et LED

Mode d'emploi



SUMIKON®

ZX-5114-675

Table des matières

Votre nouvelle caméra	3
Contenu	3
Consignes préalables	4
Consignes de sécurité	4
Consignes importantes concernant les piles et leur recyclage	6
Consignes importantes concernant le traitement des déchets	7
Déclaration de conformité	8
Description du produit	9
Mise en marche	12
1. Mise en place des piles.....	12
2. Insérer une carte mémoire.....	13
3. Monter le trépied comme support mural	14
Utilisation	15
1. Allumer / Éteindre la caméra.....	15
2. Sélectionner le mode de la caméra.....	15
3. Réglages.....	18
4. Réglages du mode Accéléré (Time lapse)	23
5. Transférer des enregistrements	25
Nettoyage et stockage	25
Caractéristiques techniques	26

Votre nouvelle caméra

Chère cliente, cher client,

Nous vous remercions d'avoir choisi cette caméra avec Time lapse alimentée par piles. Prenez de magnifiques vidéos en mode Accéléré durant plus d'une journée.

Afin d'utiliser au mieux votre nouveau produit, veuillez lire attentivement ce mode d'emploi et respecter les consignes et astuces suivantes.

Contenu

- Caméra avec Time lapse
- Trépied
- Sangle de maintien
- Élastique de maintien
- Matériel de montage
- Câble USB
- Mode d'emploi

Consignes préalables

Consignes de sécurité

- Ce mode d'emploi vous permet de vous familiariser avec le fonctionnement du produit. Conservez précieusement ce mode d'emploi afin de pouvoir le consulter en cas de besoin. Transmettez-le le cas échéant à l'utilisateur suivant.
- Pour connaître les conditions de garantie, veuillez contacter votre revendeur. Veuillez également tenir compte des conditions générales de vente !
- Veillez à utiliser le produit uniquement comme indiqué dans la notice. Une mauvaise utilisation peut endommager le produit ou son environnement.
- Respectez les consignes de sécurité pendant l'utilisation.
- Le démontage ou la modification du produit affecte sa sécurité. Attention, risque de blessure !
- Toute modification ou réparation de l'appareil ou de ses accessoires doit être effectuée exclusivement par le fabricant ou par un spécialiste dûment autorisé.
- N'ouvrez jamais le produit, sous peine de perdre toute garantie. Ne tentez jamais de réparer vous-même le produit !
- Manipulez le produit avec précaution. Un coup, un choc, ou une chute, même de faible hauteur, peut l'endommager.
- N'exposez le produit ni à l'humidité ni à une chaleur extrême.
- Ne plongez jamais l'appareil dans l'eau ni dans aucun autre liquide.

- Conservez le produit hors de la portée et de la vue des enfants.
- Respectez la législation locale concernant les libertés individuelles et le droit à l'image. La législation française interdit de filmer, enregistrer ou photographier des personnes à leur insu. Elle requiert également l'autorisation des personnes concernées avant toute utilisation et/ou diffusion d'enregistrements audio, photo ou vidéo. Avant d'installer une caméra de surveillance (notamment une caméra discrète) à votre domicile, si des salariés y travaillent, la loi française actuelle vous oblige à faire une déclaration à la CNIL et à en informer le(s) salarié(s) par écrit. Vous trouverez des informations plus détaillées sur le site de la CNIL (www.cnil.fr).
- Aucune garantie ne pourra être appliquée en cas de mauvaise utilisation.
- Le fabricant décline toute responsabilité en cas de dégâts matériels ou dommages (physiques ou moraux) dus à une mauvaise utilisation et/ou au non-respect des consignes de sécurité.
- Sous réserve de modification et d'erreur !

Consignes importantes concernant les piles et leur recyclage

Les piles ne doivent **PAS** être jetées dans la poubelle de déchets ménagers. Chaque consommateur est aujourd'hui obligé de jeter les piles usagées dans les poubelles spécialement prévues à cet effet.

Vous pouvez déposer vos piles dans les lieux de collecte de déchets de votre municipalité et dans les lieux où elles sont vendues.

- Veuillez absolument à respecter la polarité des piles. Un mauvais sens d'insertion des piles peut endommager l'appareil – Risque d'incendie !
- La température idéale de stockage se situe entre 10 et 20°C. Évitez un lieu de stockage sujet au rayonnement direct du soleil.
- Maintenez les piles hors de portée des enfants.
- Les piles dont s'échappe du liquide sont dangereuses. Ne les manipulez pas sans gants adaptés.
- N'ouvrez pas les piles, ne les jetez pas au feu.
- Les piles normales ne sont pas rechargeables. Attention : risque d'explosion !
- Retirez les piles de l'appareil si vous ne comptez pas l'utiliser pendant une période prolongée.

Consignes importantes concernant le traitement des déchets

Cet appareil électronique ne doit **PAS** être jeté dans la poubelle de déchets ménagers. Pour l'enlèvement approprié des déchets, veuillez vous adresser aux points de ramassage publics de votre municipalité. Les détails concernant l'emplacement d'un tel point de ramassage et des éventuelles restrictions de quantité existantes par jour/mois/année, ainsi que sur des frais éventuels de collecte, sont disponibles dans votre municipalité.



Déclaration de conformité

La société PEARL GmbH déclare ce produit, ZX-5114, conforme aux directives actuelles suivantes du Parlement Européen : 2011/65/UE et 2015/863/UE, relatives à la limitation de l'utilisation de certaines substances dangereuses dans les équipements électriques et électroniques, et 2014/30/UE, concernant la compatibilité électromagnétique.

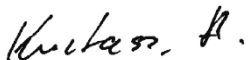

Service Qualité
Dipl. Ing. (FH) Andreas Kurtasz

La déclaration de conformité complète du produit est disponible en téléchargement à l'adresse <https://www.pearl.fr/support/notices> ou sur simple demande par courriel à qualite@pearl.fr.







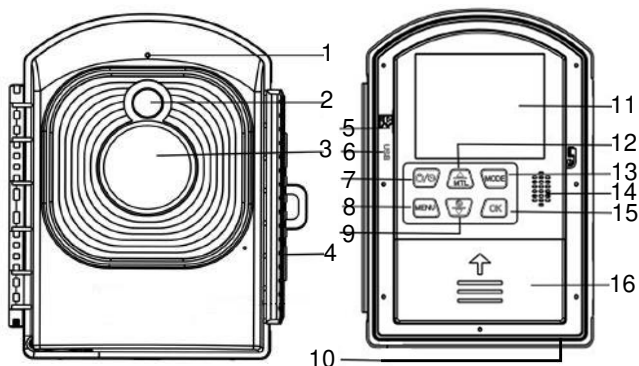

Description du produit

Caméra sans fil Full HD 120°



1. LED de statut
2. Lumière
3. Lentille
4. Pincettes de serrage
5. Fente pour cartes
6. Port USB
7. Touche Power
8. Touche Menu

9. Touche Bas
10. Prise DC
11. Écran
12. Touche Haut
13. Touche Mode
14. Haut-parleur
15. Touche OK
16. Compartiment à piles

Touche	Fonction
	<ul style="list-style-type: none"> • Maintenir longtemps appuyée pour allumer/éteindre la caméra. • Appuyer une fois allumée pour basculer en mode Accéléré (Time lapse).
	<ul style="list-style-type: none"> • Ouvrir/Fermer le menu
	<ul style="list-style-type: none"> • Basculer entre les modes Photo, Vidéo et Lecture
	<ul style="list-style-type: none"> • Déclencher un enregistrement photo/vidéo • Confirmer une sélection
	<ul style="list-style-type: none"> • Haut • Enregistrement en mode Accéléré manuel
	<ul style="list-style-type: none"> • Bas

Trépied

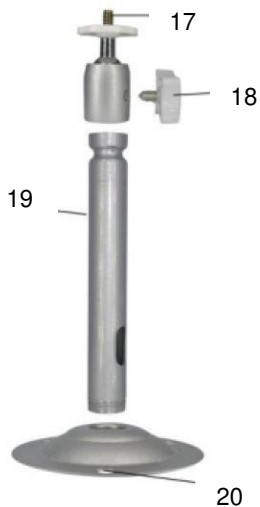

- 17. Vis du trépied
- 18. Vis de montage
- 19. Support de barre de maintien
- 20. Trous prépercés

Mise en marche

1. Mise en place des piles



NOTE :

Vous pouvez alimenter la caméra avec 4, 8 ou 12 piles, au choix.

Ouvrez les pinces de serrage (4) et ouvrez la caméra.

Si vous souhaitez faire fonctionner la caméra avec 4 piles, ouvrez le compartiment à piles (16) en appuyant fermement sur le cache du compartiment à piles à hauteur de la flèche, et en le poussant dans la direction de la flèche. Insérez 4 piles. Veillez à respecter la bonne polarité des piles, puis refermez le compartiment à piles.

Si vous souhaitez faire fonctionner la caméra avec 8 ou 12 piles, ouvrez les pinces de serrage (4) et ouvrez la caméra. Ouvrez alors le compartiment à piles supplémentaire, sur le côté opposé à l'écran, à l'intérieur de la caméra. Insérez-y les piles. Assurez-vous que la polarité des piles est correcte. Veillez à respecter la bonne polarité des piles, puis refermez le compartiment et la caméra. Refermez enfin les pinces de serrage (4).

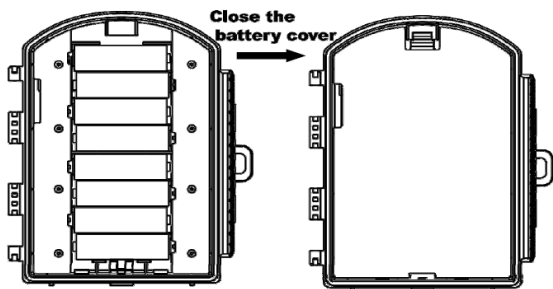

2. Insérer une carte mémoire



NOTE :

L'appareil doit toujours être éteint lors de l'insertion et du retrait de la carte mémoire. Sinon, vous risquez de perdre des données. Il est recommandé de formater la carte mémoire avant de l'insérer.

- Insérez une carte MicroSD (jusqu'à 512 Go) dans la **fente pour cartes (5)**. Vous devez effectuer une légère pression sur le ressort d'éjection pour que la carte s'enclenche.



NOTE :

Une fois la carte mémoire pleine, l'enregistrement s'interrompt automatiquement et la LED de statut de la caméra s'éteint.

3. Monter le trépied comme support mural



NOTE :

Le montage du trépied comme support mural est optionnel !



ATTENTION !

Assurez-vous qu'aucun câble électrique ou conduit d'eau ou de chauffage ne passe à l'emplacement de montage prévu.

1. Maintenez le trépied à l'emplacement de montage de votre choix, puis marquez les trous à percer requis.
2. Utilisez un foret avec un embout 6 mm pour percer les trous.
3. Insérez les chevilles fournies. Vissez ensuite le trépied au mur à l'aide des vis fournies.



NOTE :

Veillez noter que le matériel de montage fourni peut ne pas être adapté à l'emplacement souhaité pour l'installation de l'appareil. Vous trouverez un matériel de fixation approprié dans une quincaillerie ou un magasin d'outillage, par exemple.



4. Fixez la caméra sur la vis du trépied.
5. Enfin, tournez la caméra dans la direction souhaitée, puis verrouillez-la à l'aide de l'écrou.

Utilisation

1. Allumer / Éteindre la caméra

- Maintenez la **touche Power (7)** appuyée pendant quelques secondes pour allumer la caméra.
- Maintenez à nouveau la **touche Power (7)** appuyée pendant quelques secondes pour éteindre la caméra.

2. Sélectionner le mode de la caméra

	Mode Photo	Pour prendre des photos
	Mode Vidéo	Pour enregistrement de vidéos
	Mode Lecture	Pour lecture des photos et vidéos enregistrées

2.1 Mode Photo

1. Appuyez de façon répétée sur la **touche Mode (13)** pour basculer d'un mode à l'autre.
2. En **mode Photo**, appuyez sur la **touche OK (15)** pour prendre une photo.
3. Pour modifier les réglages photo, prendre des photos en continu ou prendre des photos à un moment/avec un intervalle spécifique, accédez au menu des réglages comme décrit dans le chapitre **3. Réglages**.

2.2 Mode Vidéo

1. Appuyez de façon répétée sur la **touche Mode (13)** pour basculer d'un mode à l'autre.
2. En **mode Vidéo**, appuyez sur la **touche OK (15)** pour démarrer l'enregistrement d'une vidéo.
3. Appuyez à nouveau sur la **touche OK (15)** pour interrompre l'enregistrement.
4. Pour modifier les réglages vidéo, effectuer des enregistrements en time-lapse ou prendre des vidéos à un moment/avec un intervalle spécifique, accédez au menu des réglages comme décrit dans le chapitre 3.

Réglages.



NOTE :

*Vous réglez ont une influence sur la durée maximale d'une vidéo (cf. chapitre **Réglages**). Par défaut, une vidéo fait 5 secondes. Vous pouvez augmenter cette durée jusqu'à 120 secondes.*

2.3 Mode Lecture

1. Appuyez de façon répétée sur la **touche Mode (13)** pour basculer d'un mode à l'autre.
2. En **mode Lecture**, appuyez sur la **touche Haut (12)** ou la **touche Bas (9)** pour faire défiler chacun des enregistrements photos et vidéos.
3. Appuyez sur la **touche OK (15)** pour démarrer la lecture d'une vidéo. Appuyez à nouveau sur la **touche OK (15)** pour mettre en pause la lecture. Appuyez sur la **touche Menu (8)** pour arrêter la lecture. Appuyez à nouveau sur la **touche Menu (8)** pour accéder au menu des réglages de lecture des vidéos (voir 2.3.1).

2.3.1 Menu Lecture

Commande	Description	Options
Supprimer un fichier	Supprime la photo/vidéo actuelle	<ul style="list-style-type: none"> • [Annuler] • [Supprimer]
Supprimer tous les fichiers	Supprime toutes les photos et vidéos	<ul style="list-style-type: none"> • [Annuler] • [Supprimer]
Activer le mode Diaporama	Montre toutes les vidéos sous forme de diaporama	<ul style="list-style-type: none"> • [Stop]
Protection en écriture	Active/Désactive la protection en écriture	<ul style="list-style-type: none"> • [Activer la protection en écriture pour le fichier actuel] • [Activer la protection en écriture pour tous les fichiers] • [Désactiver la protection en écriture pour le fichier actuel] • [Désactiver la protection en écriture pour tous les fichiers]

3. Réglages

1. Une fois la caméra allumée, appuyez de façon répétée sur la **touche Mode (13)** pour basculer d'un mode Caméra à l'autre.
2. En mode Photo ou Vidéo, appuyez sur la **touche Menu (8)** pour accéder aux menu Réglages.



NOTE :

Lorsque vous appuyez sur le bouton Menu, vous obtenez d'abord un bref aperçu du mode réglé, de l'intervalle réglé, de l'état des piles et de la mémoire libre.

3. Appuyez sur la **touche Haut (12)** ou la **touche Bas (9)** pour faire défiler les éléments de menu un par un. Appuyez sur la **touche OK (15)**, sélectionnez un élément de menu.
4. Appuyez sur la **touche Haut (12)** ou la **touche Bas (9)** pour faire défiler chaque option d'un élément de menu. Appuyez sur la **touche OK (15)** pour confirmer l'option sélectionnée.
5. Appuyez à nouveau sur la **touche Menu (8)** pour revenir au menu précédent ou pour quitter le menu des réglages.

Élément de menu	Description / [Options]
Mode	Régler le mode d'enregistrement (plus d'explications au chapitre 4 Réglages du mode Accéléré) <ul style="list-style-type: none"> • [Time Lapse (Photo)] : prend automatiquement des photos à un intervalle de temps réglé, puis les combine en une seule vidéo. • [Time Lapse (Vidéo)] : prend automatiquement des vidéos à un intervalle de temps réglé, puis les combine en une seule vidéo. • [Photo] : Permet de séparer les photos au niveau de l'intervalle de temps sélectionné. • [Vidéo] : Permet de séparer les vidéos au niveau de l'intervalle de temps sélectionné.
LED	Lumière LED <ul style="list-style-type: none"> • [Marche] • [Arrêt]
Exposition	<ul style="list-style-type: none"> • [+0.3 EV] • [+0.2 EV] • [+0.1 EV] • [+0.0 EV] • [-1.0 EV] • [-2.0 EV] • [-3.0 EV]

Langue	<ul style="list-style-type: none"> • [Anglais] • [Allemand] • [Danois] • [Suomi] • [Suédois] • [Espagnol] • [Français] • [Italien] • [Néerlandais] • [Portugais] • [Chinois simplifié] • [Chinois traditionnel] • [Japonais]
Résolution photo	<ul style="list-style-type: none"> • [2 Mpx (1920 x 1080 p)] • [1 Mpx (1280 x 720 p)]
Résolution vidéo	<ul style="list-style-type: none"> • [1920 x 1080 p] • [1280 x 720 p]
Fréquence	<ul style="list-style-type: none"> • [50 Hz] • [60 Hz]
Longueur de la vidéo	Définissez la durée d'enregistrement d'une vidéo. La durée d'enregistrement la plus courte est de 3 secondes et la durée d'enregistrement la plus longue est de 120 secondes.
Horodatage	<p>Affiche la date et/ou l'heure sur la photo.</p> <ul style="list-style-type: none"> • [Heure/Date] • [Date] • [Arrêt]

Durée d'enregistrement cible 1	<p>Définissez un intervalle d'enregistrement spécifique pour la caméra. La caméra filme uniquement dans l'intervalle de temps défini, et se trouve le reste du temps en veille.</p> <ul style="list-style-type: none"> • [Marche] • [Arrêt]
Durée d'enregistrement cible 2	<p>Définissez un intervalle d'enregistrement spécifique pour la caméra. La caméra filme uniquement dans l'intervalle de temps défini, et se trouve le reste du temps en veille.</p> <ul style="list-style-type: none"> • [Marche] • [Arrêt]
Bip sonore	<ul style="list-style-type: none"> • [Marche] • [Arrêt]
Enregistrement en boucle	<p>La caméra filme sans interruption. Les premiers enregistrements sont automatiquement supprimés lorsque la carte mémoire est pleine.</p> <ul style="list-style-type: none"> • [Marche] • [Arrêt]
Format de la date	<p>Pour régler le format de la date et de l'heure</p> <ul style="list-style-type: none"> • [JJ/MM/AAAA] • [AAAA/MM/JJ] • [MM/JJ/AAAA]

Date et heure	<ul style="list-style-type: none">• Appuyez sur la touche Mode pour sélectionner la position qui doit être ajustée.• Appuyez sur la touche Haut ou Bas pour ajuster la valeur.• Appuyez sur la touche OK pour la valeur réglée.
Enregistrement audio	Active l'enregistrement audio durant un enregistrement vidéo. <ul style="list-style-type: none">• [Marche]• [Arrêt]
Réinitialiser les réglages	Réinitialise la caméra <ul style="list-style-type: none">• [Oui]• [Non]
Version	Informations sur le firmware
Formater la carte mémoire	Le formatage de la carte mémoire supprime définitivement toutes les données. Veuillez formater la caméra si (1) la carte mémoire est neuve ou si (2) la carte mémoire a été au préalable utilisée dans un autre appareil. <ul style="list-style-type: none">• [Oui]• [Non]

4. Réglages du mode Accéléré (Time lapse)

4.1 Réglages du mode Accéléré automatique

Mode Accéléré (photo)	<ul style="list-style-type: none"> • Déclenche automatiquement une photo. Intervalle de temps réglable entre 3 secondes et 24 heures. • Connecte automatiquement la photo effectuée à une vidéo en mode Accéléré au format AVI.
Mode Accéléré (vidéo)	<ul style="list-style-type: none"> • Déclenche automatiquement une brève vidéo (3 à 120 secondes). Intervalle de temps réglable entre 3 secondes et 24 heures. • Connecte automatiquement la vidéo effectuée à une vidéo en mode Accéléré au format AVI.
Photo	<ul style="list-style-type: none"> • Déclenche automatiquement une photo. Intervalle de temps réglable entre 3 secondes et 24 heures.
Vidéo	<ul style="list-style-type: none"> • Déclenche automatiquement une brève vidéo (3 à 120 secondes). Intervalle de temps réglable entre 3 secondes et 24 heures.

- En mode Photo ou Vidéo, appuyez sur la **touche Menu (8)** pour accéder aux options du mode.

- Sélectionnez un des réglages du mode Accéléré automatique. Vous avez le choix entre : **mode Accéléré (photo)**, **mode Accéléré (vidéo)**, **Photo, Vidéo**.
- Appuyez ensuite sur la **touche OK (15)** pour définir le jour de la semaine et l'intervalle de temps.
- Après avoir confirmé le jour de la semaine et l'intervalle de temps en appuyant sur la **touche OK**, appuyez sur la **touche Menu** pour revenir des réglages au mode Photo/Vidéo.
- En mode Photo/Vidéo, appuyez sur la touche **Power (7)**.
- Un minuteur de 15 secondes s'affiche à l'écran. Une fois le compte à rebours écoulé, le mode Accéléré automatique démarre aux réglages que vous avez définis.
- Appuyez à nouveau sur la **touche Power (7)** pour interrompre le mode Accéléré automatique et revenir au mode Enregistrement normal.

4.2 Réglages du mode Accéléré manuel

1. En mode Photo, appuyez sur la **touche Haut (12)** pour basculer en mode Accéléré manuel.
2. Appuyez sur la **touche OK (15)** pour démarrer l'enregistrement en mode Accéléré manuel.
3. Appuyez à nouveau sur la **touche Haut (12)** pour interrompre l'enregistrement en mode Accéléré manuel.
1. En mode Vidéo, appuyez sur la **touche Haut (12)** pour basculer en mode Accéléré manuel.
2. Appuyez sur la **touche OK (15)** pour démarrer l'enregistrement en mode Accéléré manuel.
3. Appuyez à nouveau sur la **touche Haut (12)** pour interrompre l'enregistrement en mode Accéléré manuel.

5. Transférer des enregistrements

1. Branchez le câble USB au port USB de votre caméra et à un ordinateur.
2. Allumez la caméra. Le message "MSDC" s'affiche à l'écran.
3. Votre caméra est détectée sur l'ordinateur en tant que disque amovible. Vos enregistrements sont enregistrés dans le dossier "DCIM". Vous pouvez alors travailler sur les fichiers comme à votre habitude.
4. Éjectez le disque amovible avant de débrancher la caméra de l'ordinateur.

Nettoyage et stockage

- Avant le nettoyage, débranchez la caméra de l'alimentation, puis retirez les piles.
- Nettoyez l'extérieur de la caméra à l'aide d'un chiffon sec. Afin d'éviter d'endommager l'électronique de l'appareil, n'utilisez pas de produits nettoyants liquides.
- Nettoyez la lentille uniquement à l'aide d'un chiffon doux et non pelucheux (par ex. chiffon en microfibres).
- Lors d'une utilisation nocturne, protégez la caméra de la poussière et de l'humidité.
- Si vous ne comptez pas utiliser la caméra pendant une longue période, retirez les piles.

Caractéristiques techniques

Résolution	1920 x 1080p (Full HD)
Alimentation	6 V DC
Indice de protection	IP66
Dimensions	151 x 113 x 78 mm
Poids	320 g

Notes

PEARL GmbH | PEARL-Straße 1–3 | D-79426 Buggingen
Service commercial PEARL France : 0033 (0) 3 88 58 02 02©

© REV3 – 04.10.2022 – CR/JvdH//MF