

Überwachungskamera FLK-40.2K

2 LED-Strahler, PIR-Sensor, Sirene, IR-Nachtsicht, IP65

Bedienungsanleitung



Inhaltsverzeichnis

Ihre neue Überwachungskamera	4
Lieferumfang.....	4
Optionales Zubehör.....	4
Wichtige Hinweise zu Beginn	5
Sicherheitshinweise.....	5
Wichtige Hinweise zur Entsorgung	7
Konformitätserklärung	7
Produktdetails	8
Inbetriebnahme	9
1. Montage.....	9
2. Speicherkarte einsetzen (optional)	10
Status-LED	10
Manuelle Steuerung	10
1. Auf Werkseinstellungen zurücksetzen.....	10
App-Installation	11
1. App installieren.....	11
2. Überwachungskamera mit ELESION-App verbinden	11
App	13
1. Steuerseite	13
2. Bedienpanel.....	15
3. Kamerabild ansehen.....	15
3.1 Zoomen	15
4. Tonübertragung aktivieren/deaktivieren.....	15
5. Sprechen aktivieren/deaktivieren.....	15
6. Videos aufnehmen.....	15
7. Fotos aufnehmen.....	15
10. Videos und Fotos ansehen	15
11. Videos und Fotos löschen	16
12. Aufnahmen von microSD-Speicherkarte ansehen.....	16
13. Infrarot-Nachtmodus.....	16
14. PIR-Sensor-Einstellungen	16
15. Bewegungserkennung de- und aktivieren.....	16
15.1 Empfindlichkeit einstellen	16

15.2 Erfassungsbereich festlegen	17
15.3 Zeitplan.....	17
16. Sirene de- und aktivieren.....	17
17. Lichtsteuerung	17
18. Benachrichtigungen ansehen	18
19. Hell- und Dunkelmodus	18
20. Tasten umbenennen.....	18
21. Geräte-Einstellungsseite.....	18
Datenschutz.....	19
App-Konto löschen	19
Problemlösungen.....	20
Technische Daten	21

Informationen und Antworten auf häufige Fragen (FAQs) zu vielen unserer Produkte sowie ggfs. aktualisierte Handbücher finden Sie auf der Internetseite:

www.visor-tech.de

Geben Sie dort im Suchfeld die Artikelnummer oder den Artikelnamen ein.

Ihre neue Überwachungskamera

Sehr geehrte Kundin, sehr geehrter Kunde,

vielen Dank für den Kauf dieser Überwachungskamera. Dank ihrer 2 LED-Strahler erhalten Sie jederzeit ein optimal ausgeleuchtetes Kamerabild. Und die hohe 2K-Auflösung sorgt dafür, dass Ihnen kein Detail von dem, was im Kamerablickfeld geschieht, entgeht.

Bitte lesen Sie diese Bedienungsanleitung und befolgen Sie die aufgeführten Hinweise und Tipps, damit Sie ihre neue Überwachungskamera optimal einsetzen können.

Lieferumfang

- Überwachungskamera mit LED-Flutern
- Montagematerial
- Bedienungsanleitung

Zusätzlich benötigt

- 230-V-Anschluss (mit offenen Kabelenden)

Empfohlene App

Zum Betrieb benötigen Sie eine App, die eine Verbindung zwischen Ihrer Überwachungskamera und Ihrem Mobilgerät herstellen kann. Ihre Überwachungskamera ist kompatibel zu den Apps **ELESION** sowie **Tuya Smart** und **Smart Life**. Wir empfehlen für die Steuerung die kostenlose App **ELESION**.



ELESION:

Scannen Sie den QR-Code, um eine Übersicht weiterer ELESION-Produkte aufzurufen.

Optionales Zubehör

- microSD(HC/XC)-Speicherkarte bis 128 GB

Wichtige Hinweise zu Beginn

Sicherheitshinweise

- Die Gebrauchsanweisung aufmerksam lesen. Sie enthält wichtige Hinweise für den Gebrauch, die Sicherheit und die Wartung des Gerätes. Gebrauchsanweisung sorgfältig aufbewahren und gegebenenfalls an Nachbenutzer weitergegeben.
- Das Gerät darf nur für den vorgesehenen Zweck, gemäß dieser Gebrauchsanweisung, verwendet werden.
- Beim Gebrauch die Sicherheitshinweise beachten.
- Vor der Inbetriebnahme das Gerät und seine Anschlussleitung sowie Zubehör auf Beschädigungen überprüfen. Verwenden Sie das Gerät nicht, wenn es sichtbare Schäden aufweist.
- Prüfen Sie, ob die auf dem Typenschild angegebene Netzspannung mit der Ihres Stromnetzes übereinstimmt.
- Die Anschlussleitung nicht quetschen, nicht über scharfen Kanten oder heiße Oberflächen ziehen; Anschlussleitung nicht zum Tragen verwenden.
- Wenn die Netzanschlussleitung dieses Gerätes beschädigt wird, muss sie durch den Hersteller oder seinen Kundendienst oder eine ähnlich qualifizierte Person ersetzt werden, um Gefährdungen zu vermeiden.
- Das Gerät ist ausschließlich für den Haushaltsgebrauch oder ähnliche Verwendungszwecke bestimmt. Es darf nicht für gewerbliche Zwecke verwendet werden!
- Benutzen Sie das Gerät niemals nach einer Fehlfunktion, z.B. wenn das Gerät ins Wasser oder heruntergefallen ist oder auf eine andere Weise beschädigt wurde.
- Der Hersteller übernimmt keine Verantwortung bei falschem Gebrauch, der durch Nichtbeachtung der Gebrauchsanleitung zustande kommt.
- Ein Umbauen oder Verändern des Produktes beeinträchtigt die Produktsicherheit. Achtung Verletzungsgefahr!
- Alle Änderungen und Reparaturen an dem Gerät oder Zubehör dürfen nur durch den Hersteller oder von ihm ausdrücklich hierfür autorisierte Personen durchgeführt werden.
- Öffnen Sie das Produkt nie eigenmächtig. Führen Sie Reparaturen nie selbst aus!
- Behandeln Sie das Produkt sorgfältig. Es kann durch Stöße, Schläge oder Fall aus bereits geringer Höhe beschädigt werden.
- Halten Sie das Produkt fern von extremer Hitze.
- Tauchen Sie das Produkt niemals in Wasser oder andere Flüssigkeiten.
- Dieses Gerät ist nicht dafür bestimmt, durch Personen (einschließlich Kinder) mit eingeschränkten physischen, sensorischen oder geistigen Fähigkeiten oder mangels Erfahrung und/oder mangels Wissen benutzt zu werden, es sei denn, sie werden durch eine für ihre Sicherheit zuständige Person beaufsichtigt oder erhielten von ihr Anweisungen, wie das Gerät zu benutzen ist.
- Kinder müssen beaufsichtigt werden, um sicherzustellen, dass sie nicht mit dem Gerät spielen.
- Reinigung und Benutzer-Wartung dürfen nicht von Kindern ohne Beaufsichtigung durchgeführt werden.
- Verwenden Sie die Geräte nur mit den gelieferten Originalteilen oder Originalzubehör!

- Die Überwachungskamera ist für den Betrieb in privaten Haushalten konzipiert. Beachten Sie die Vorschriften bezüglich Videoüberwachung in gewerblichen und öffentlichen Bereichen.
- Die Inbetriebnahme von Überwachungsanlagen kann in bestimmten Ländern per Gesetz verboten, bzw. reglementiert sein.
- Der Betreiber hat vor Inbetriebnahme der Anlage sicherzustellen, dass sich die Überwachung innerhalb der rechtlichen Rahmenbedingungen befindet.
- Installations-, Montagearbeiten und Arbeiten am elektrischen Anschluss dürfen nur von einer zugelassenen Elektrofachkraft durchgeführt werden.
- Hängen und befestigen Sie nichts an dem Produkt.
- Halten Sie Kinder von dem Produkt fern.
- Betreiben Sie das Produkt nur, wenn es einwandfrei funktioniert.
- Schalten Sie die Stromversorgung bzw. die Anschlussleitung spannungsfrei, bevor Sie jegliche Arbeiten vornehmen! Es besteht die Gefahr eines elektrischen Schlags mit Todesfolge!
- Technische Änderungen und Irrtümer vorbehalten!

Wichtige Hinweise zur Entsorgung

Dieses Elektrogerät gehört nicht in den Hausmüll. Für die fachgerechte Entsorgung wenden Sie sich bitte an die öffentlichen Sammelstellen in Ihrer Gemeinde. Einzelheiten zum Standort einer solchen Sammelstelle und über ggf. vorhandene Mengenbeschränkungen pro Tag / Monat / Jahr entnehmen Sie bitte den Informationen der jeweiligen Gemeinde.



Konformitätserklärung

Hiermit erklärt PEARL GmbH, dass sich das Produkt ZX-5326-675 in Übereinstimmung mit der RoHS-Richtlinie 2011/65/EU + (EU)2015/863, der EMV-Richtlinie 2014/30/EU, der Niederspannungsrichtlinie 2014/35/EU, der Funkanlagen-Richtlinie 2014/53/EU und der Öko-designrichtlinie 2009/125/EG befindet.

Kurtasz, A.

Qualitätsmanagement
Dipl. Ing. (FH) Andreas Kurtasz

Die ausführliche Konformitätserklärung finden Sie unter www.pearl.de/support.
Geben Sie dort im Suchfeld die Artikelnummer ZX-5326 ein.



Produktdetails

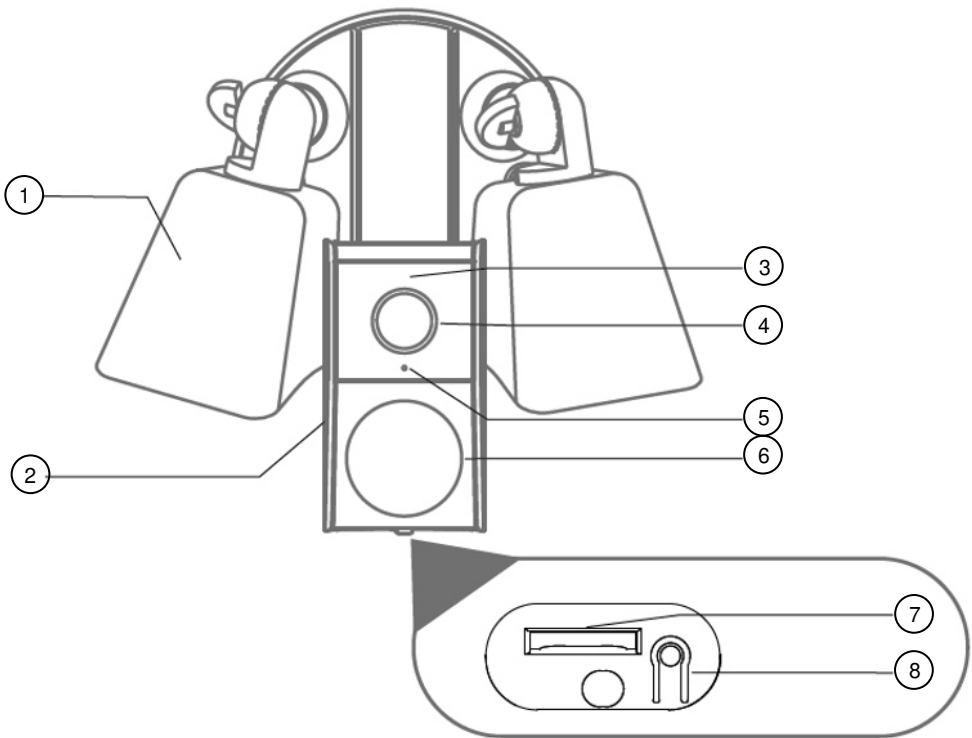

1. LED-Strahler
2. Lautsprecher (Rückseite)
3. Status-LED
4. Kameralinse

5. Mikrofon
6. PIR-Sensor
7. microSD-Karten-Slot (unter Abdeckung)
8. Reset-Taste (unter Abdeckung)

Inbetriebnahme

1. Montage



ACHTUNG!

Schalten Sie die Stromversorgung bzw. die Anschlussleitung spannungsfrei, bevor Sie jegliche Arbeiten vornehmen! Es besteht die Gefahr eines elektrischen Schlages mit Todesfolge!



HINWEIS:

Bitte beachten Sie, dass das mitgelieferte Montagematerial für den gewünschten Anbringungsort möglicherweise nicht geeignet ist. Passendes Montagematerial erhalten Sie im Baumarkt.



ACHTUNG!

Achten Sie darauf, dass an der gewählten Bohrstelle keine Leitungen oder Rohre verlaufen. Dies kann zu Verletzungen oder Umgebungsschäden führen!

1. Schalten Sie die Stromversorgung bzw. die Anschlussleitung spannungsfrei.
2. Drehen Sie die beiden Befestigungsschrauben am Sockel ab und ziehen Sie die Schrauben heraus. Entfernen Sie dann die Rückseite des Sockels.

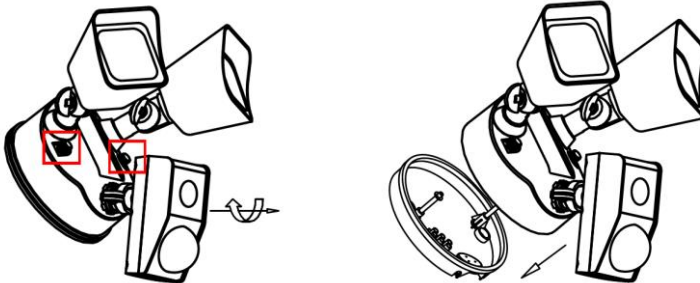

3. Halten Sie die Rückseite des Sockels an die Stelle, an der Sie ihn anbringen möchten. Markieren Sie mit einem Stift die Bohrlöcher für die Befestigungsschrauben.
4. Bohren Sie die nötigen Löcher und setzen Sie die Dübel in die Bohrlöcher ein.
5. Verkabeln Sie Ihren Stromanschluss mit der Überwachungskamera. Führen Sie dabei die Leitungen durch die runde Gummidichtung der Rückseite. (Durchstechen Sie sie an den 3 Markierungen).



HINWEIS:

Falls Sie keine oder keine ausreichenden Kenntnisse über das Anschließen von Kameras an einen 230-V-Anschluss mit offenen Kabelenden haben, lassen Sie die Verkabelung von einem Fachmann vornehmen.

6. Schrauben Sie die Rückseite am gewünschten Ort fest, setzen Sie den Sockel auf und schrauben Sie ihn an der Rückseite fest.
7. Drehen und neigen Sie die Überwachungskamera in die gewünschte Position.

8. Lösen Sie die Feststellschrauben an den LED-Flutern. Drehen und neigen Sie sie dann in die gewünschte Position. Ziehen Sie die Feststellschrauben wieder fest.
9. Schalten Sie den Strom wieder ein.

**HINWEIS:**

Falls Sie über keine Erfahrung mit Montagearbeiten verfügen, lassen Sie die Montage von einem Fachmann vornehmen.

**ACHTUNG!**

Nehmen Sie die Montage nicht alleine vor. Bitten Sie eine zweite Person um Hilfe. Gehen Sie besonders vorsichtig vor und lassen Sie die Wandhalterung erst los, wenn Sie sicher sind, dass sie sicher hält.

2. Speicherkarte einsetzen (optional)

1. Öffnen Sie die Gummi-Abdeckung auf der Unterseite der Kamera.
2. Schieben Sie eine microSD-Karte (bis 128 GB) in dem microSD-Karten-Slot. Ein leichter Federwiderstand muss überwunden werden, damit die microSD-Karte einrastet.

**HINWEIS:**

Zum Entfernen der Speicherkarte, drücken Sie diese einfach ein Stück tiefer in das Kartenfach hinein und ziehen Sie anschließend heraus.

Status-LED

LED	Bedeutung
Blinkt rot	Wartet auf Netzwerk-Verbindung
Leuchtet blau	Kamera funktioniert korrekt
Leuchtet rot	Netzwerkfehler

Manuelle Steuerung

1. Auf Werkseinstellungen zurücksetzen

1. Öffnen Sie die Gummi-Abdeckung auf der Unterseite der Kamera.
2. Halten Sie die Reset-Taste für ca. 5 Sekunden gedrückt, um die Überwachungskamera auf die Werkseinstellungen zurückzusetzen.

App-Installation

1. App installieren

Zum Betrieb benötigen Sie eine App, die eine Verbindung zwischen Ihrer Überwachungskamera und Ihrem Mobilgerät herstellen kann. Wir empfehlen hierzu die kostenlose App **ELESION**. Suchen Sie diese im Google Play Store (Android) oder App-Store (iOS) oder scannen Sie den entsprechenden QR-Code. Installieren Sie die App dann auf Ihrem Mobilgerät.



Android



iOS



HINWEIS:

Falls Sie noch nicht über ein ELESION-Konto verfügen, legen Sie sich bitte eines an. Die Registrierung in der App erfolgt per Email-Adresse.

Eine genaue Erklärung des Registrierungs-Vorgangs sowie eine allgemeine Übersicht der App finden Sie online unter www.pearl.de/support. Geben Sie dort im Suchfeld einfach die Artikelnummer ZX-5326 ein.



www.pearl.de/support

2. Überwachungskamera mit ELESION-App verbinden



HINWEIS:

Ihre Überwachungskamera kann nur in ein 2,4-GHz-Netzwerk eingebunden werden. 5-GHz-WLAN erkennen Sie meist daran, dass ein „5G“ an den Netzwerknamen angehängt ist.

1. Verbinden Sie Ihr Mobilgerät mit dem 2,4-GHz-Netzwerk, in das Ihre Überwachungskamera eingebunden werden soll.

2. Öffnen Sie die App **ELESION** und melden Sie sich an.
3. Tippen Sie dann im **Mein-Zuhause**-Tab auf **Gerät hinzufügen** oder oben rechts auf das Plus-Symbol und dann auf **Gerät hinzufügen**.
4. Tippen Sie in der linken Spalte auf die Kategorie **Kameras**.
5. Tippen Sie nun in der rechten Spalte auf die Unterkategorie **Kamera**.
6. Verbinden Sie die Überwachungskamera mit der Stromversorgung. Die Status-LED blinkt rot und es ertönt ein Signalton

**HINWEIS:**

Halten Sie die Reset-Taste für ca. 5 Sekunden gedrückt, um die Überwachungskamera erneut in den Verbindungsmodus zu versetzen.

7. Tippen Sie auf **Der nächste Schritt** und anschließend auf **Weiter**.
8. Geben Sie das WLAN-Passwort des 2,4-GHz-Netzwerkes ein, in das Ihre Überwachungskamera eingebunden werden soll. Tippen Sie auf das Augen-Symbol, um das eingegeben Passwort ein- oder auszublenden. (WLAN-Name und Passwort dürfen jeweils aus maximal aus 24 Zeichen bestehen.)

**HINWEIS:**

Es wird automatisch das WLAN-Netzwerk übernommen, mit dem Ihr Mobilgerät aktuell verbunden ist. Soll Ihre Überwachungskamera mit einem anderen WLAN-Netzwerk verbunden werden, tippen Sie auf den Doppelpfeil neben dem Netzwerknamen.



Sie gelangen zu den WLAN-Einstellungen Ihres Mobilgeräts. Stellen Sie dort die Verbindung zum gewünschten Netzwerk her. Kehren Sie mit der Zurück-Taste zur App zurück und geben Sie gegebenenfalls das geforderte WLAN-Passwort ein.

9. Tippen Sie auf **Weiter**.
10. Halten Sie den QR-Code auf dem Display Ihres Mobilgeräts mit einem Abstand von 15 – 20 cm vor das Objektiv Ihrer Überwachungskamera.
11. Bei erfolgreicher Verbindung ertönen 3 Signaltöne aus dem Kameralautsprecher und die Status-LED leuchtet blau. Bestätigen Sie diesen auf Ihrem Smartphone über den Button **Signalton gehört**. Die Überwachungskamera wird nun eingebunden.
12. Tippen Sie auf das Stift-Symbol neben Ihrer Überwachungskamera und geben Sie den gewünschten Gerätenamen ein. So ist Ihre Überwachungskamera später eindeutig zuordenbar. Tippen Sie dann im Eingabefenster auf **Speichern**.
13. Tippen Sie auf den Raum, in dem Ihre Überwachungskamera in Gebrauch sein wird.

**HINWEIS:**

Die korrekte Raumzuteilung kann später bei der Nutzung von Familiengruppen oder Smart-Home-Aktionen wichtig sein. Sie kann auch nachträglich über die Geräte-Einstellungen geändert werden.

14. Tippen Sie oben auf **Fertig**. Die Überwachungskamera wird Ihrer Geräteliste hinzugefügt. Sie gelangen zur Steuerseite der Überwachungskamera.

App



HINWEIS:

Apps werden ständig weiterentwickelt und verbessert. Es kann daher vorkommen, dass die Beschreibung der App in dieser Bedienungsanleitung nicht mehr der aktuellsten App-Version entspricht.

1. Steuerseite

- Öffnen Sie Ihre ELESION-App. Tippen Sie in der Geräteliste (Mein-Zuhause-Tab) auf die Überwachungskamera. Sie gelangen zur Steuerseite der Überwachungskamera:

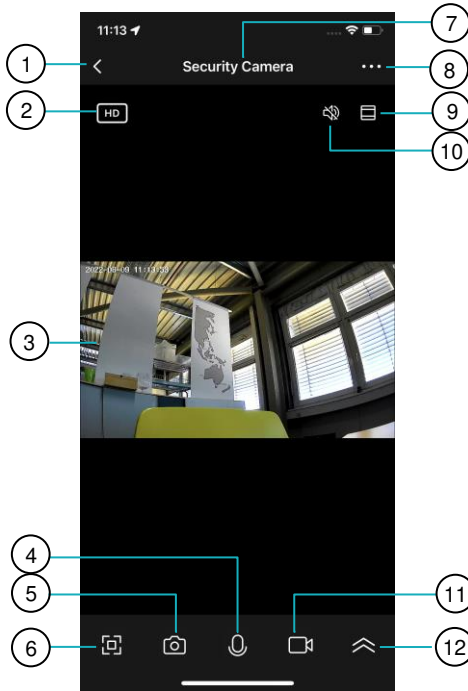

- Zurück
- HD oder SD
- Kamerabild
- Sprechen-Icon
- Foto-Icon
- Vollbild-Icon

- Gerätename
- Zu den Geräte-Einstellungen
- Kamerabild vergrößern/verkleinern
- Ton ein/aus
- Video-Icon
- Bedienpanel ein/ausblenden

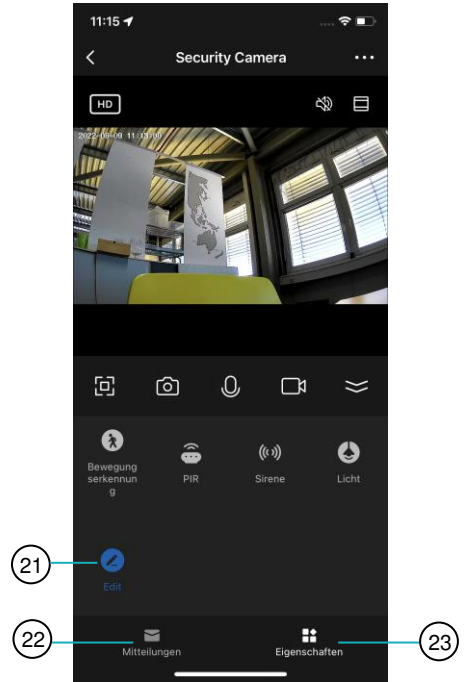
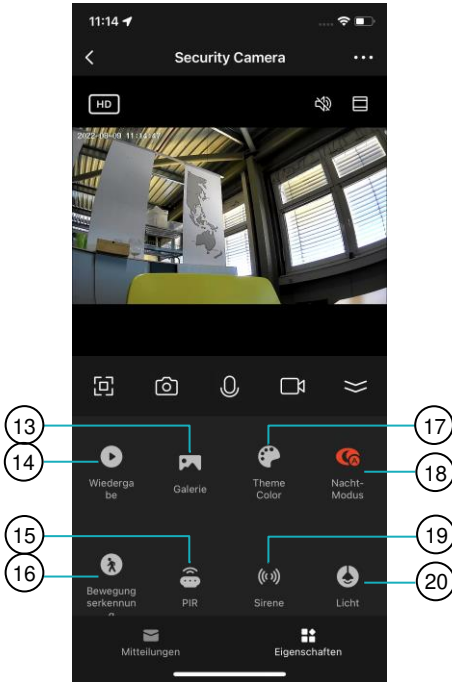

- 13. Galerie ansehen
- 14. Wiedergabe von microSD-Karte
- 15. PIR-Sensor de-/aktivieren
- 16. Bewegungserkennung de-/aktivieren
- 17. Hell/Dunkelmodus
- 18. Nachtsicht de-/aktivieren/automatisch

- 19. Sirene de-/aktivieren
- 20. Lichtsteuerung
- 21. Bedienpanel bearbeiten
- 22. Benachrichtigungen ansehen
- 23. Bedienpanel anzeigen

2. Bedienpanel

Öffnen Sie die Steuerseite der Überwachungskamera und tippen Sie auf die zwei Pfeile, um das Bedienpanel ein- und auszublenden. Oder tippen Sie auf **Eigenschaften**, um zum Bedienpanel zu gelangen.

3. Kamerabild ansehen

1. Öffnen Sie die Steuerseite der Überwachungskamera. Dort sehen Sie das Live-Kamerabild.
2. Tippen Sie oben rechts auf das **Kamerabild-vergrößern/verkleinern-Icon**, um sich das Bild vergrößert anzeigen zu lassen. Tippen Sie erneut darauf, um das Kamerabild wieder zu verkleinern.
3. Tippen Sie auf das **Vollbild-Icon**, um sich das Kamerabild als Vollbild anzeigen zu lassen. Tippen Sie oben links auf den Pfeil, um den Vollbild-Modus wieder zu verlassen.

3.1 Zoomen

Zoomen Sie in das Kamerabild herein und heraus, indem Sie es mit zwei Fingern auseinander- und zusammenziehen.

4. Tonübertragung aktivieren/deaktivieren

1. Tippen Sie auf der Steuerseite oder im Vollbild-Modus auf das **Ton-ein/aus-Icon**. Sie können nun Geräusche in der Nähe der Kamera auf Ihrem Smartphone hören.
2. Tippen Sie erneut auf das **Ton-ein/aus-Icon**, um die Tonübertragung zu beenden.

5. Sprechen aktivieren/deaktivieren

1. Halten Sie auf der Steuerseite oder im Vollbild-Modus das **Sprechen-Icon** gedrückt, um zu sprechen.
2. Lassen Sie es los, um die Sprachübertragung zu beenden.

6. Videos aufnehmen

1. Tippen Sie auf der Steuerseite oder im Vollbild-Modus auf das **Video-Icon**, um ein Video aufzunehmen. Das Video-Icon ist während der Aufzeichnung rot.
2. Tippen Sie erneut auf das Icon, um die Aufnahme zu beenden. Das Video wird in Ihrer Smartphone-Galerie gespeichert.

7. Fotos aufnehmen

1. Tippen Sie auf der Steuerseite oder im Vollbild-Modus auf das **Foto-Icon**, um ein Foto aufzunehmen.
2. Das aufgenommene Foto wird in Ihrer Smartphone-Galerie gespeichert.

10. Videos und Fotos ansehen

Tippen Sie auf der Steuerseite der Überwachungskamera auf **Galerie**. Sie gelangen zu einer Liste der aufgenommenen Fotos und Videos.

11. Videos und Fotos löschen

1. Tippen Sie auf der Steuerseite der Überwachungskamera auf **Galerie**. Sie gelangen zu einer Liste der aufgenommenen Fotos und Videos.
2. Tippen Sie oben rechts auf **Auswählen**.
3. Markieren Sie durch Antippen die Fotos und Videos, die Sie löschen möchten.
4. Tippen Sie dann auf den **Papierkorb** und anschließend auf **Löschen**. Die ausgewählten Fotos und Videos werden gelöscht.

12. Aufnahmen von microSD-Speicherkarte ansehen.

Tippen Sie auf der Steuerseite der Überwachungskamera auf **Wiedergabe**. Die Aufzeichnungen auf der microSD-Speicherkarte Ihrer Überwachungskamera werden gezeigt.

13. Infrarot-Nachtmodus

Tippen Sie auf der Steuerseite der Überwachungskamera auf **Nachtmodus**, um durch Antippen der jeweiligen Option den Infrarot-Nachtmodus ein- und auszuschalten oder um automatischen Nachtmodus festzulegen.

14. PIR-Sensor-Einstellungen

1. Tippen Sie auf der Steuerseite der Überwachungskamera auf **PIR**.
2. Verschieben Sie den Schieberegler, um die Empfindlichkeit des PIR-Sensors einzustellen.
3. Tippen Sie wiederholt auf die **Ein/Aus-Taste**, um den PIR-Sensor ein- und auszuschalten. Ist der PIR-Sensor aktiviert, leuchtet das Icon rot.



HINWEIS:

Die PIR-Sensor-Einstellungen können Sie auch in den Geräteeinstellungen vornehmen.

15. Bewegungserkennung de- und aktivieren

Tippen Sie auf der Steuerseite der Überwachungskamera wiederholt auf **Bewegungserkennung**, um die Bewegungserkennung zu aktivieren und zu deaktivieren. Ist die Bewegungserkennung aktiviert, leuchtet das Icon rot.



HINWEIS:

Die Bewegungserkennung können Sie auch in den Geräteeinstellungen de- und aktivieren, indem Sie den Schiebeschalter hinter Bewegungserkennungsalarm verschieben.

15.1 Empfindlichkeit einstellen

1. Öffnen Sie die Geräte-Einstellungsseite und tippen Sie auf **Alarmeinstellungen**.
2. Aktivieren Sie gegebenenfalls die Bewegungserkennung.
3. Tippen Sie auf **Empfindlichkeit** und anschließend auf die gewünschte Empfindlichkeitsstufe.

15.2 Erfassungsbereich festlegen

1. Öffnen Sie die Geräte-Einstellungsseite und tippen Sie auf **Alarmeinstellungen**.
2. Verschieben Sie gegebenenfalls den Schiebeschalter hinter ‚Aktivitätsbereich‘, um den Erfassungsbereich zu aktivieren.
3. Tippen Sie auf **Einstellung des Überwachungsbereichs**.
4. Halten Sie den roten Rahmen des Kamerabildes an den verdickten roten Linien angehtippt und ziehen Sie die Linien, um den gewünschten Erfassungsbereich zu markieren.
5. Tippen Sie anschließend auf **Speichern**.

15.3 Zeitplan

1. Öffnen Sie die Geräte-Einstellungsseite und tippen Sie auf **Alarmeinstellungen**.
2. Tippen Sie auf **Zeitplan** und dann auf **Hinzufügen**.
3. Scrollen Sie auf die gewünschten Stunden und Minuten.
4. Tippen Sie auf **wiederholen** und dann auf die Tage, an denen der Zeitplan gelten soll. Tippen Sie anschließend oben links auf den Pfeil. Überspringen Sie diese Option, wenn der Zeitplan nur einmalig gelten soll.
5. Tippen Sie auf Anmerkung, wenn Sie eine Anmerkung zu Ihrem Zeitplan hinterlegen möchten.
6. Verschieben Sie den Schiebeschalter hinter Ausführungsmeldung, wenn Sie bei Ausführung des Zeitplans benachrichtigt werden möchten.
7. Tippen Sie auf **Bewegungserkennung** und dann auf **Öffnen** oder **Ausschalten** je nachdem, ob die Bewegungserkennung ein- oder ausgeschaltet werden soll.
8. Tippen Sie anschließend oben rechts auf **Speichern**. Kehren Sie zu den Alarmeinstellungen zurück und tippen Sie erneut auf **Zeitplan**, damit der neue Zeitplan in der Liste Ihrer Zeitpläne angezeigt wird. Verschieben Sie den Schiebeschalter dahinter, um den Zeitplan zu de- und zu aktivieren. Halten Sie ihn gedrückt (Android) oder wischen Sie von rechts nach links über ihn (iOS), um den Zeitplan zu löschen.

16. Sirene de- und aktivieren

1. Tippen Sie auf der Steuerseite der Überwachungskamera auf **Sirene**.
2. Tippen Sie wiederholt auf die **Ein/Aus-Taste**, um die Sirene ein- und auszuschalten.

17. Lichtsteuerung

1. Tippen Sie auf der Steuerseite der Überwachungskamera auf **Licht**.
2. Tippen Sie auf den Ein/Aus-Schalter, um das Licht ein- und auszuschalten.
3. Ist das Licht eingeschaltet, verschieben Sie den Helligkeits-Schieberegler, um die Helligkeit einzustellen.
4. Tippen Sie auf **Time delay**, um die Zeitverzögerungs-Dauer einzustellen. Verschieben Sie dazu den Schieberegler oder tippen Sie daneben auf das **Plus** und **Minus**. Tippen Sie anschließend auf **Action**.
5. Tippen Sie auf **Zeitliche K...**, und dann auf **Add**, um einen Zeitplan festzulegen.
 1. Scrollen Sie auf die gewünschten Stunden und Minuten.
 2. Tippen Sie den Tag / die Tage an, an denen der Zeitplan gelten soll.
 3. Tippen Sie auf **Tag**, um dem Zeitplan einen Kommentar hinzuzufügen. Bestätigen Sie ihn, indem Sie auf **Bestätigen** tippen.

4. Verschieben Sie den Schiebeschalter hinter Benachrichtigung je nachdem, ob Sie bei Ausführung des Zeitplans eine Benachrichtigung erhalten möchten oder nicht.
5. Tippen Sie auf Lichtschalter und anschließend auf Ein oder Aus je nachdem, ob sich das Licht ein- oder ausschalten soll. Tippen Sie dann auf **Bestätigen**.
6. Tippen sie anschließend oben rechts auf **Speichern**. Kehren Sie zum Bedienpanel zurück und tippen Sie erneut auf **Zeitliche...**, damit der neue Zeitplan in der Liste Ihrer Zeitpläne angezeigt wird. Verschieben Sie den Schiebeschalter dahinter, um den Zeitplan zu de- und zu aktivieren. Halten Sie ihn gedrückt (Android) oder wischen Sie von rechts nach links über ihn (iOS), um den Zeitplan zu löschen.

18. Benachrichtigungen ansehen

Tippen Sie auf der Steuerseite der Überwachungskamera auf **Mitteilungen**, um sich die Benachrichtigungen anzusehen.

19. Hell- und Dunkelmodus

Tippen Sie auf der Steuerseite der Überwachungskamera auf **Theme Color**. Aktivieren Sie dann durch Antippen den Hell- oder Dunkelmodus

20. Tasten umbenennen

Tippen Sie auf Steuerseite der Überwachungskamera auf **Edit**. Sie haben nun die Möglichkeit, die Tasten, die mit einem grünen Plus gekennzeichnet sind, neu zu benennen.

21. Geräte-Einstellungsseite

1. Öffnen Sie die Steuerseite Ihrer Überwachungskamera. Tippen Sie auf die drei Punkte neben dem Namen Ihrer Überwachungskamera. Sie gelangen zur Geräte-Einstellungsseite.
2. Folgende Optionen stehen Ihnen im Einstellungs-Menü zur Verfügung:

Information des Geräts	Geräte-spezifische Informationen
Sofortige Szene und Automatisierung	Zeigt verknüpfte Geräte und Aktionen
Grundfunktionseinstellungen	<ul style="list-style-type: none"> • Status-Anzeige de- und aktivieren • Kamerabild drehen • Zeit im Kamerabild anzeigen und ausblenden • Audio-Modus anpassen: Einweg- oder Zwei-Wege-Audio
Infrarot-Nachtsichtfunktion	Nachtsicht ein- und ausschalten oder automatische Nachtsicht wählen
Alarmeinstellungen	<ul style="list-style-type: none"> • Bewegungserkennungs-Alarm, seine Empfindlichkeit und den Erfassungsbereich festlegen. • Zeitplan festlegen und bearbeiten

PIR set	PIR-Sensor de- und aktivieren sowie seine Empfindlichkeit festlegen
Offline-Meldung	Einstellen, ob Sie eine Meldung erhalten, wenn die Überwachungskamera länger als 30 Minuten offline war
FAQ & Rückmeldung	Erhalten Sie schnelle Hilfe auf häufige Fragen / Feedback senden
Gerät teilen	Geben Sie den Zugriff auf die Steuerung für andere Nutzer frei
Zum Startbildschirm hinzufügen	Fügen Sie dem Startbildschirm Ihres Smartphones eine Direkt-Verknüpfung zur Steuerseite der Überwachungskamera hinzu
Firmware-Update	Einstellen, ob das Gerät automatisch aktualisiert werden soll / Versions-Information
Das Gerät entfernen	Entfernen Sie die Überwachungskamera aus der App

3. Tippen Sie erneut auf den Pfeil neben dem Namen Ihrer Überwachungskamera, um zu folgenden Optionen zu gelangen:

Symbol	Geräte-Symbol bearbeiten
Name	Namen der Überwachungskamera bearbeiten
Standort	Wählen Sie aus, in welchem Raum sich die Überwachungskamera befindet

Datenschutz



ACHTUNG!

Die Datenspeicherung unterliegt länderspezifischen Datenschutzrichtlinien. Bitte informieren Sie sich über die in Ihrem Land gültigen Gesetz

Bevor Sie das Gerät an Dritte weitergeben, zur Reparatur schicken oder zurückgeben, beachten Sie bitte folgende Punkte:

- Löschen Sie alle Daten.
- Entfernen Sie das Gerät aus der App.
- Setzen Sie das Gerät auf Werkseinstellungen zurück.

Eine Erklärung, weshalb bestimmte Personendaten zur Registrierung bzw. bestimmte Freigaben zur Verwendung benötigt werden, erhalten Sie in der App.

App-Konto löschen

1. Öffnen Sie den **Profil-Tab**.
2. Tippen Sie oben rechts auf das Einstellungs-Symbol .
3. Tippen Sie auf den Menüpunkt **Konto und Sicherheit**.

4. Tippen Sie auf den Menüpunkt **Konto deaktivieren**.
5. Lesen Sie sich die Informations-Anzeige gut durch. Bestätigen Sie den Vorgang durch Tippen auf **Weiter**.
6. Tippen Sie auf den Menüpunkt **Code anfordern**. Ein Bestätigungscode wird an die mit Ihrem Konto verknüpfte E-Mail-Adresse gesendet.
7. Geben Sie den Bestätigungscode in der App ein.
8. Bestätigen Sie das Löschen Ihres Kontos, indem Sie auf **Löschen** tippen.

Problemlösungen

Das Kamerabild wird nicht richtig angezeigt.

- Überprüfen Sie, dass das WLAN-Netzwerk ordnungsgemäß funktioniert. Liegt ein Netzwerkfehler vor, setzen Sie die Überwachungskamera auf die Werkseinstellungen zurück und verbinden Sie sie erneut.

Warum erscheint die Kamera nach dem Zurücksetzen noch in der Geräteliste?

- Beim Zurücksetzen auf die Werkseinstellungen wird nur die Netzwerkkonfiguration zurückgesetzt, nicht die App-Einstellungen. Um die Überwachungskamera aus der Geräteliste zu entfernen, müssen Sie sie aus der App entfernen (s. Punkt 21 Geräte-Einstellungsseite)

Wie fügt man die Kamera einen neuen WLAN-Netzwerk hinzu?

- Entfernen Sie die Überwachungskamera aus der App (s. Punkt 21 Geräte-Einstellungsseite). Halten Sie dann die Reset-Taste für ca. 5 Sekunden gedrückt, um die Kamera in den Verbindungsmodus zu versetzen und sie mit dem gewünschten WLAN-Netzwerk zu verbinden (s. Punkt 2 Überwachungskamera mit ELESION-App verbinden).

Warum erkennt die Kamera die microSD-Karte nicht?

- Es wird empfohlen, die microSD-Karte einzustecken, bevor Sie die Stromversorgung einschalten.
- Die microSD-Karte muss im FAT32-Format formatiert sein.
- Überprüfen Sie, dass die microSD-Karte ordnungsgemäß funktioniert.
- Die microSD-Karte wird nicht erkannt, wenn das WLAN-Signal schlecht ist.

Warum erhalte ich keine Benachrichtigungen in der App?

- Stellen Sie sicher, dass die App auf Ihrem Smartphone funktioniert und die Benachrichtigungs-Funktion der App aktiviert ist.
- Stellen Sie sicher, dass in den Systemeinstellungen Ihres Smartphones die Berechtigung für Benachrichtigungen erteilt ist.

Technische Daten

Rating		100 – 240 V AC 50/60 Hz
Leistungsaufnahme		30 W
Auflösung		2K mit 2304 x 1296 Pixeln
Sensor-Auflösung		3 MP
Bildwinkel		100°
Videokompression		H.264
WLAN	Standard	802.11b/g/n
	Funkfrequenz	2.400,0 – 2.483,5 MHz
	Max. Sendeleistung	20 dBm
LED-Strahler	Anzahl	2
	Helligkeit	Bis 1.200 Lumen
	Dimmbar	Ja
	Farbtemperatur	5700 K
	Leistung	Je 12 W
Nachtsicht	LEDs	Infrarot für Nachtsicht in schwarz/weiß
	Reichweite	Bis zu 10 m
PIR-Sensor	Reichweite	Bis zu 12 m
	Erfassungswinkel	120°
Bewegungserkennung		Ja
Sirene		110 dB
microSD-Speicherkarte		Bis 128 GB
Schutzart		IP65, Schutz gegen Strahlwasser (Düse) aus beliebigem Winkel
		Schutzklasse I, Schutzleiter
Maße		28 x 20 x 19,8 cm
Gewicht		1.320 g

Für Ihre Notizen

Kundenservice:

DE: +49(0)7631-360-350

CH: +41(0)848-223-300

FR: +33(0)388-580-202

PEARL GmbH | PEARL-Straße 1-3 | D-79426 Buggingen

© REV1 – 10.08.2022 – CR//MF

FLK-40.2K

Caméra de surveillance IP 2K

avec 2 projecteurs LED et capteur PIR

Mode d'emploi



Table des matières

Votre nouvelle caméra de surveillance	4
Contenu	4
Accessoire en option	4
Consignes préalables	5
Consignes de sécurité	5
Consignes importantes concernant le traitement des déchets	7
Déclaration de conformité.....	7
Description du produit.....	8
Mise en marche	9
1. Montage.....	9
2. Insérer une carte mémoire (facultatif).....	10
LED de statut	10
Contrôle manuel.....	10
1. Réinitialiser l'appareil	10
Installation de l'application	11
1. Installer l'application	11
2. Connecter la caméra de surveillance à l'application ELESION.....	12
Application	14
1. Page de commande	14
2. Panneau de commande.....	16
3. Visionner l'image de la caméra.....	16
3.1 Zoomer	16
4. Activer/Désactiver la transmission audio	16
5. Activer/Désactiver la parole	16
6. Enregistrer des vidéos	16
7. Prendre des photos	16
10. Visionner les photos et vidéos	16
11. Supprimer des vidéos et des photos.....	17
12. Visionner les enregistrements à partir d'une carte MicroSD	17
13. Mode Nuit infrarouge	17
14. Réglages du capteur PIR.....	17

15. Activer et désactiver la détection de mouvement	17
15.1 Régler la sensibilité.....	17
15.2 Définir une zone de détection	18
15.3 Programme.....	18
16. Activer et désactiver la sirène.....	18
17. Contrôle de la lumière.....	19
18. Voir les notifications.....	19
19. Mode Clair et Sombre.....	19
20. Renommer les touches.....	19
21. Page de réglage de l'appareil	20
Protection des données	21
Supprimer un compte de l'application	21
Dépannage.....	22
Caractéristiques techniques	23

Votre nouvelle caméra de surveillance

Chère cliente, cher client,

Nous vous remercions d'avoir choisi cette caméra de surveillance. Grâce à ses 2 projecteurs LED, la caméra vous offre une image éclairée de manière optimale. Et la haute résolution 2K garantit qu'aucun détail de ce qui se passe dans le champ de vision de la caméra ne vous échappe.

Afin d'utiliser au mieux votre nouveau produit, veuillez lire attentivement ce mode d'emploi et respecter les consignes et astuces suivantes.

Contenu

- Caméra de surveillance avec projecteurs LED
- Matériel de montage
- Mode d'emploi

Accessoire requis (disponible séparément sur www.pearl.fr) :

- Prise 230 V (avec extrémités de câble ouvertes)

Application recommandée

L'utilisation du produit requiert une application capable d'établir une connexion entre votre caméra de surveillance et votre appareil mobile. Votre caméra de surveillance est compatible avec les applications **ELESION**, **Tuya Smart** et **Smart Life**. Nous recommandons l'application gratuite **ELESION**.



ELESION :

*Scannez le code QR pour accéder à une vue d'ensemble des autres produits **ELESION**.*

Accessoire en option (disponible séparément sur www.pearl.fr)

- Carte MicroSD(HC/XC) jusqu'à 128 Go

Consignes préalables

Consignes de sécurité

- Ce mode d'emploi vous permet de vous familiariser avec le fonctionnement du produit. Lisez-le attentivement et conservez-le afin de pouvoir le consulter en cas de besoin. Le cas échéant, transmettez-le avec le produit à l'utilisateur suivant.
- Pour connaître les conditions de garantie, veuillez contacter votre revendeur. Veuillez également tenir compte des conditions générales de vente !
- Veillez à utiliser le produit uniquement comme indiqué dans la notice. Une mauvaise utilisation peut endommager le produit ou son environnement.
- N'utilisez pas l'appareil à d'autres fins que celle pour laquelle il est conçu.
- Respectez les consignes de sécurité lors de l'utilisation.
- Avant chaque utilisation, vérifiez que ni l'appareil, ni ses accessoires, ni son câble d'alimentation ne sont endommagés. N'utilisez pas l'appareil s'il présente des traces visibles d'endommagement.
- Vérifiez que la tension secteur indiquée sur la plaque signalétique correspond à celle de votre alimentation secteur.
- Veillez à ne pas pincer le câble d'alimentation, ne l'exposez pas à des bords tranchants ou à des surfaces chaudes. N'utilisez pas le câble pour déplacer l'appareil.
- Cet appareil n'est pas conçu pour être utilisé par des personnes (y compris les enfants) dont les capacités physiques, sensorielles ou mentales sont réduites, ou des personnes dénuées d'expérience ou de connaissance, sauf si elles ont pu bénéficier, par l'intermédiaire d'une personne responsable de leur sécurité, d'une surveillance ou d'instructions préalables concernant l'utilisation de l'appareil.
- Si le câble d'alimentation est endommagé, il doit être remplacé par le fabricant, son service après-vente ou des personnes de qualification similaire afin d'éviter tout danger. N'utilisez pas l'appareil tant que la réparation n'a pas été effectuée.
- Cet appareil est conçu pour un usage domestique ou similaire uniquement. Cet appareil ne convient pas pour un usage industriel.
- N'utilisez jamais l'appareil s'il présente un dysfonctionnement, s'il a été plongé dans l'eau, s'il est tombé ou a été endommagé d'une autre manière.
- Le démontage ou la modification du produit affecte sa sécurité. Attention, risque de blessure !
- Toute modification ou réparation de l'appareil ou de ses accessoires doit être effectuée exclusivement par le fabricant ou par un spécialiste dûment autorisé.
- N'ouvrez pas le produit vous-même. Ne tentez jamais de réparer vous-même le produit !
- Manipulez le produit avec précaution. Un coup, un choc, ou une chute, même de faible hauteur, peut l'endommager.
- N'exposez pas le produit à une chaleur extrême.
- Ne plongez jamais l'appareil dans l'eau ni dans aucun autre liquide.
- Conservez le produit hors de la portée et de la vue des enfants.
- Surveillez les enfants pour vous assurer qu'ils ne jouent pas avec l'appareil.
- N'utilisez l'appareil qu'avec les pièces ou accessoires d'origine fournis !
- Cette caméra de surveillance est conçue pour un usage domestique privé. Respectez la réglementation relative à la vidéosurveillance dans les zones commerciales et publiques.

- La mise en service de systèmes de surveillance peut être interdite ou réglementée par la loi dans certains pays.
- Avant la mise en service de l'installation, l'exploitant doit s'assurer que la surveillance s'inscrit dans le cadre légal.
- Les travaux d'installation, de montage et de branchement au système électrique ne doivent être effectués que par un électricien qualifié.
- Ne suspendez et ne fixez aucun objet au produit.
- Utilisez le produit uniquement s'il fonctionne parfaitement.
- Avant d'effectuer des travaux, coupez l'alimentation en mettant le circuit hors tension ! Risque de choc électrique ! Danger de mort !
- Respectez la législation locale concernant les libertés individuelles et le droit à l'image. La législation française interdit de filmer, enregistrer ou photographier des personnes à leur insu. Elle requiert également l'autorisation des personnes concernées avant toute utilisation et/ou diffusion d'enregistrements audio, photo ou vidéo. Avant d'installer une caméra de surveillance (notamment une caméra discrète) à votre domicile, si des salariés y travaillent, la loi française actuelle vous oblige à faire une déclaration à la CNIL et à en informer le(s) salarié(s) par écrit. Vous trouverez des informations plus détaillées sur le site de la CNIL (www.cnil.fr).
- Aucune garantie ne pourra être appliquée en cas de mauvaise utilisation.
- Le fabricant décline toute responsabilité en cas de dégâts matériels ou dommages (physiques ou moraux) dus à une mauvaise utilisation et/ou au non-respect des consignes de sécurité.
- Sous réserve de modification et d'erreur !

Consignes importantes concernant le traitement des déchets

Cet appareil électronique ne doit **PAS** être jeté dans la poubelle de déchets ménagers. Pour l'enlèvement approprié des déchets, veuillez vous adresser aux points de ramassage publics de votre municipalité. Les détails concernant l'emplacement d'un tel point de ramassage et des éventuelles restrictions de quantité existantes par jour/mois/année, ainsi que sur des frais éventuels de collecte, sont disponibles dans votre municipalité.



Déclaration de conformité

La société PEARL GmbH déclare ce produit, ZX-5326, conforme aux directives actuelles suivantes du Parlement Européen : 2009/125/CE (du Parlement européen et du Conseil), établissant un cadre pour la fixation d'exigences en matière d'écoconception applicables aux produits liés à l'énergie, 2011/65/UE et 2015/863/UE, relatives à la limitation de l'utilisation de certaines substances dangereuses dans les équipements électriques et électroniques, 2014/30/UE, concernant la compatibilité électromagnétique, 2014/35/UE, concernant la mise à disposition sur le marché du matériel électrique destiné à être employé dans certaines limites de tension, et 2014/53/UE, concernant la mise à disposition sur le marché d'équipements radioélectriques.

Kurtasz, A.

Service Qualité
Dipl. Ing. (FH) Andreas Kurtasz

La déclaration de conformité complète du produit est disponible en téléchargement à l'adresse <https://www.pearl.fr/support/notices> ou sur simple demande par courriel à qualite@pearl.fr.



Description du produit

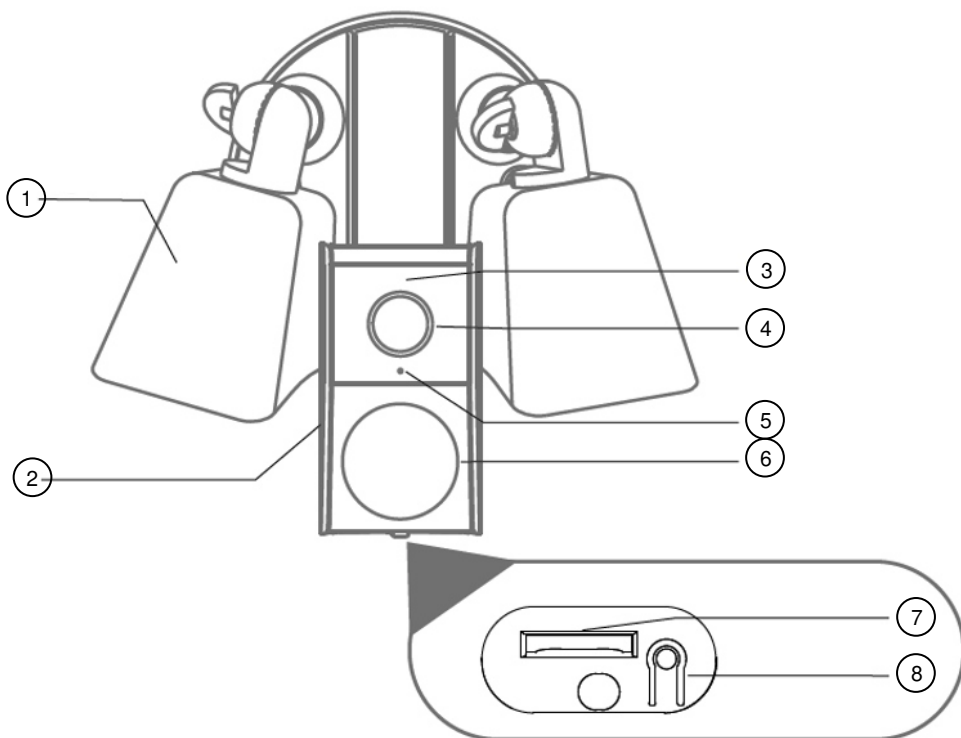

- 1. Projecteur LED
- 2. Haut-parleur (à l'arrière)
- 3. LED de statut
- 4. Lentille de la caméra

- 5. Microphone
- 6. Capteur PIR
- 7. Fente pour carte MicroSD (sous le cache)
- 8. Bouton Reset (sous le cache)

Mise en marche

1. Montage



ATTENTION !

Avant d'effectuer des travaux, coupez l'alimentation en mettant le circuit hors tension ! Risque de choc électrique ! Danger de mort !



NOTE :

Notez que le matériel de montage peut ne pas être adapté au matériau de l'emplacement auquel vous souhaitez fixer l'appareil. Vous trouverez un matériel de fixation approprié dans une quincaillerie ou un magasin d'outillage, par exemple.



ATTENTION !

Assurez-vous qu'aucun câble ou conduit ne passe à l'endroit où vous avez choisi de percer. Cela pourrait causer des blessures physiques et/ou des dommages matériels !

1. Coupez l'alimentation en mettant le circuit hors tension.
2. Dévissez les deux vis de fixation du socle, puis retirez les vis. Retirez ensuite la face arrière du socle.

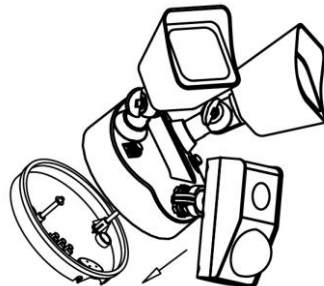
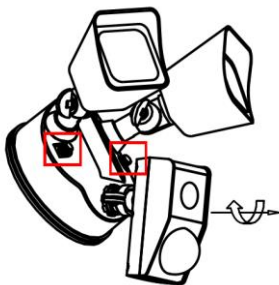

3. Maintenez la face arrière du socle à l'emplacement auquel vous souhaitez le fixer. À l'aide d'un crayon, marquez les emplacements des trous pour vis de fixation.
4. Percez les trous nécessaires, puis insérez les chevilles dans les trous percés.
5. Raccordez votre prise de courant à la caméra de surveillance. Pour ce faire, faites passer les câbles à travers le joint rond en caoutchouc de la face arrière (percez-les au niveau des 3 repères).



NOTE :

Si vous n'avez pas ou insuffisamment de connaissances sur le raccordement de caméras à une prise 230 V avec des extrémités de câble ouvertes, faites réaliser le câblage par un spécialiste.

6. Vissez la face arrière à l'emplacement souhaité, placez le socle, puis vissez-le à la face arrière.
7. Vissez et orientez la caméra de surveillance dans la position souhaitée.

8. Desserrez les vis de fixation des projecteurs LED. Vissez et orientez-les dans la position souhaitée. Resserrez fermement les vis de fixation.
9. Rétablissez l'alimentation.



NOTE :

Si vous n'avez aucune expérience dans les travaux d'installation, préférez faire effectuer le montage par un spécialiste.



ATTENTION !

N'effectuez pas le montage seul ! Demandez de l'aide à une deuxième personne. Procédez avec beaucoup de précaution et ne relâchez le support mural que lorsque vous êtes absolument certain qu'il est fixé fermement.

2. Insérer une carte mémoire (facultatif)

1. Ouvrez le cache en caoutchouc situé sur le dessous de la caméra.
2. Insérez une carte MicroSD (jusqu'à 128 Go) dans la fente pour carte MicroSD. Vous devez sentir une légère pression sur le ressort d'éjection en enclenchant la carte MicroSD.



NOTE :

Pour retirer la carte mémoire, appuyez dessus légèrement pour l'enfoncer dans la fente pour carte MicroSD et enclencher le ressort d'éjection, puis retirez-la simplement une fois éjectée.

LED de statut

LED	Signification
Clignote en rouge	En attente d'une connexion réseau
Brille en bleu	La caméra fonctionne correctement.
Brille en rouge	Erreur réseau

Contrôle manuel

1. Réinitialiser l'appareil

1. Ouvrez le cache en caoutchouc situé sur le dessous de la caméra.
2. Maintenez le bouton Reset appuyé pendant environ 5 secondes pour réinitialiser la caméra de surveillance.

Installation de l'application

1. Installer l'application

L'utilisation du produit requiert une application capable d'établir une connexion entre votre caméra de surveillance et votre appareil mobile. Nous recommandons l'application gratuite **ELESION**. Recherchez cette dernière dans le Google Play Store (Android) ou dans l'App Store (iOS) ou scannez le code QR correspondant. Installez l'application sur votre appareil mobile.



Android



iOS



NOTE :

Si vous ne disposez pas encore d'un compte ELESION, créez-en un. L'inscription dans l'application s'effectue par adresse e-mail.

Vous trouverez une description détaillée de la procédure d'enregistrement ainsi qu'un aperçu de l'application sous l'adresse www.pearl.fr/support/notices. Dans le champ de recherche, saisissez simplement la référence de l'article : ZX5326.

2. Connecter la caméra de surveillance à l'application ELESION



NOTE :

Votre caméra ne peut être connectée qu'à un réseau 2,4 GHz. Les réseaux Internet sans fil 5 GHz sont généralement repérables grâce à la mention "5G" accolée au nom du réseau.

1. Connectez votre appareil mobile au même réseau Internet sans fil 2,4 GHz que celui auquel votre caméra de surveillance doit être connectée.
2. Ouvrez l'application **ELESION** et connectez-vous.
3. Dans l'onglet **Ma famille**, appuyez ensuite sur **Ajouter un appareil** ou en haut à droite de l'écran sur le symbole +, puis sur **Ajouter un appareil**.
4. Dans la barre de menu de gauche, appuyez sur la catégorie **Caméras**.
5. Dans la barre de menu de droite, appuyez sur la sous-catégorie **Caméra**.
6. Branchez la caméra de surveillance à l'alimentation. La LED de statut clignote en rouge et un signal sonore retentit.



NOTE :

Maintenez le bouton Reset appuyé pendant environ 5 secondes pour basculer à nouveau la caméra de surveillance en mode Connexion.

7. Appuyez sur **Étape suivante**, puis sur **Suivant**.
8. Saisissez le mot de passe wifi du réseau Internet sans fil 2,4 GHz auquel votre caméra de surveillance doit être connectée. Appuyez sur le symbole d'œil pour afficher ou masquer le mot de passe saisi (le nom du réseau Internet sans fil et le mot de passe ne doivent pas comporter plus de 24 caractères chacun).



NOTE :

Par défaut, le réseau Internet sans fil choisi correspond à celui auquel votre appareil mobile est connecté. Si votre caméra de surveillance est connectée à un autre réseau Internet sans fil, appuyez sur la double-flèche située à côté du nom du réseau.



Vous accédez alors aux réglages wifi de votre appareil mobile. Sélectionnez le réseau auquel vous souhaitez vous connecter. Revenez ensuite à l'application en appuyant sur la touche Retour, puis saisissez le mot de passe du réseau Internet sans fil requis.

9. Appuyez sur **Suivant**.
10. Placez l'écran de votre appareil mobile affichant le code QR à une distance de 15 – 20 cm par rapport à l'objectif de votre caméra de surveillance.
11. Lorsque la connexion est établie avec succès, trois signaux sonores retentissent du haut-parleur de la caméra et la LED de statut brille en bleu. Confirmez l'avoir entendu en appuyant sur la touche **Signal sonore entendu**, sur votre smartphone. La caméra de surveillance est maintenant connectée.

12. Appuyez sur le symbole de crayon situé à côté de votre caméra de surveillance, puis saisissez le nom de l'appareil souhaité. De cette manière, votre caméra de surveillance sera clairement identifiable par la suite. Dans la fenêtre de saisie, appuyez ensuite sur **Enregistrer**.
13. Appuyez sur la pièce dans laquelle votre caméra de surveillance est utilisée.



NOTE :

L'attribution correcte des pièces peut se révéler importante ultérieurement lors de l'utilisation des groupes familiaux ou des actions connectées. Elle peut aussi être modifiée ultérieurement dans les réglages de l'appareil.

14. Appuyez en haut de l'écran sur **Terminer**. La caméra de surveillance est ajoutée à votre liste d'appareils. Vous accédez à la page de commande de la caméra de surveillance.

Application



NOTE :

Les applications mobiles sont constamment développées et améliorées. Par conséquent, il se peut que la description de l'application dans ce mode d'emploi ne corresponde pas à la version de l'application la plus récente.

1. Page de commande

- Ouvrez votre application ELESION. Dans la liste des appareils (onglet Ma famille), appuyez sur la caméra de surveillance. Vous accédez à la page de commande de la caméra de surveillance.

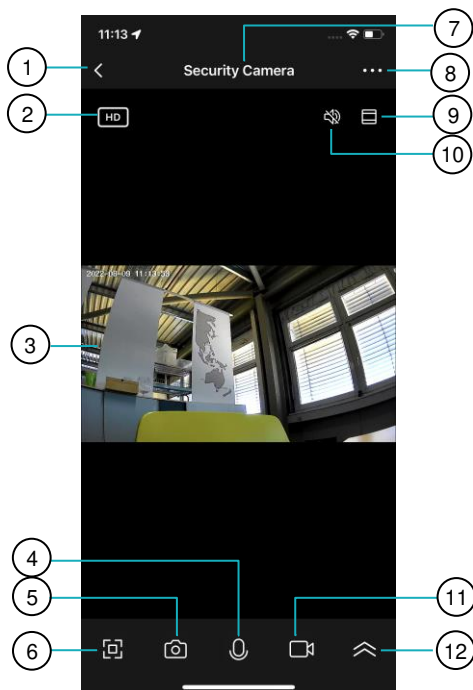

- | | |
|-------------------------|---|
| 1. Retour | 7. Nom de l'appareil |
| 2. HD ou SD | 8. Réglages de l'appareil |
| 3. Image de la caméra | 9. Agrandir/Réduire l'image de la caméra |
| 4. Icône de parole | 10. Activer/Désactiver le son |
| 5. Icône de photo | 11. Icône de vidéo |
| 6. Icône de plein écran | 12. Afficher/Masquer le panneau de commande |

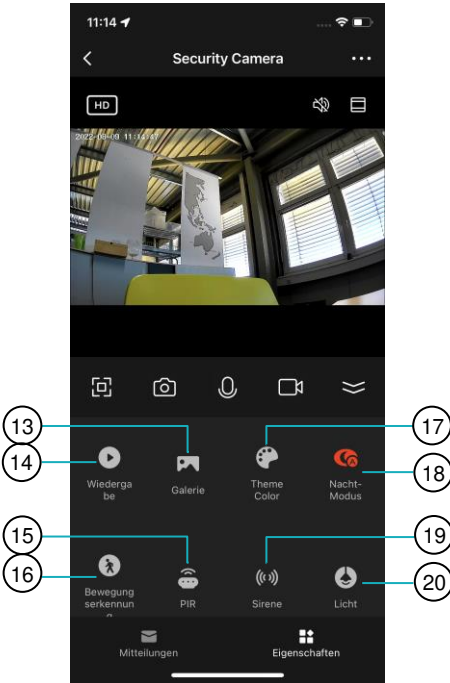

- 13. Voir la galerie
- 14. Lecture de la carte MicroSD
- 15. Activer/Désactiver le capteur PIR
- 16. Activer/Désactiver la détection de mouvement
- 17. Mode Clair/Sombre
- 18. Automatique/Activer/Désactiver la vision nocturne

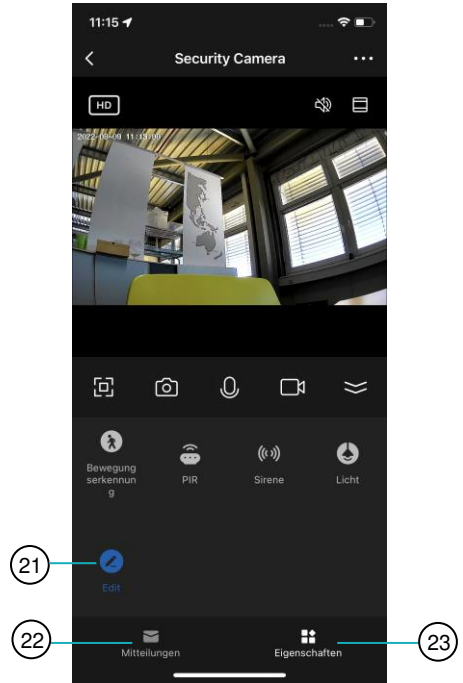

- 19. Activer/Désactiver la sirène
- 20. Contrôle de la lumière
- 21. Modifier le panneau de commande
- 22. Voir les notifications
- 23. Afficher le panneau de commande

2. Panneau de commande

Accédez à la page de commande de la caméra de surveillance, puis appuyez sur les deux flèches pour afficher ou masquer le panneau de commande. Vous pouvez également appuyer sur **Propriétés** pour accéder au panneau de commande.

3. Visionner l'image de la caméra

1. Accédez à la page de commande de la caméra de surveillance. Vous pouvez d'ores et déjà visionner l'image en direct de la caméra.
2. Appuyez en haut à droite de l'écran sur l'**icône d'agrandissement/de réduction de l'image** pour afficher augmenter la taille de l'image. Appuyez à nouveau dessus pour réduire à nouveau l'image de la caméra.
3. Appuyez sur l'**icône de plein écran** pour afficher la caméra en plein écran. Appuyez en haut à gauche de l'écran sur la flèche pour quitter le mode Plein écran.

3.1 Zoomer

Effectuez un zoom avant ou arrière sur l'image de la caméra en rapprochant ou en écartant deux doigt sur l'écran.

4. Activer/Désactiver la transmission audio

1. Sur la page de commande ou en mode Plein écran, appuyez sur l'**icône de son ON/OFF**. Vous pouvez maintenant entendre les bruits à proximité de la caméra sur votre smartphone.
2. Appuyez à nouveau sur l'**icône son ON/OFF** pour interrompre la transmission audio.

5. Activer/Désactiver la parole

1. Sur la page de commande ou en mode Plein écran, maintenez l'**icône de parole** appuyée pour parler.
2. Relâchez-la pour interrompre la transmission vocale.

6. Enregistrer des vidéos

1. Sur la page de commande ou en mode Plein écran, appuyez sur l'**icône de vidéo** pour réaliser une vidéo. L'icône de vidéo est rouge pendant l'enregistrement.
2. Appuyez à nouveau sur l'icône pour interrompre l'enregistrement. La vidéo est enregistrée dans la galerie de votre smartphone.

7. Prendre des photos

1. Sur la page de commande ou en mode Plein écran, appuyez sur l'**icône de photo** pour prendre une photo.
2. La photo prise est enregistrée dans la galerie de votre smartphone.

10. Visionner les photos et vidéos

Sur la page de commande de la caméra de surveillance, appuyez sur **Galerie**. Vous accédez à une liste de photos et vidéos enregistrées.

11. Supprimer des vidéos et des photos

1. Sur la page de commande de la caméra de surveillance, appuyez sur **Galerie**. Vous accédez à une liste de photos et vidéos enregistrées.
2. Appuyez en haut à droite de l'écran sur **Sélectionner**.
3. Marquez les photos et les vidéos que vous souhaitez supprimer en appuyant dessus.
4. Appuyez ensuite sur **Corbeille à papier**, puis sur **Supprimer**. Les photos et vidéos sélectionnées sont supprimées.

12. Visionner les enregistrements à partir d'une carte MicroSD

Sur la page de commande de la caméra de surveillance, appuyez sur **Lecture**. Les enregistrements de la carte MicroSD de votre caméra de surveillance s'affichent.

13. Mode Nuit infrarouge

Sur la page de commande de la caméra de surveillance, appuyez sur **mode Nuit** pour activer ou désactiver le mode Nuit infrarouge en appuyant sur l'option correspondante ou pour définir le mode Nuit automatique.

14. Réglages du capteur PIR

1. Sur la page de commande de la caméra de surveillance, appuyez sur **PIR**.
2. Déplacez le curseur pour régler la sensibilité du capteur PIR.
3. Appuyez de façon répétée sur la **touche Marche/Arrêt** pour activer ou désactiver le capteur PIR. Lorsque le capteur PIR est activé, l'icône brille en rouge.



NOTE :

Les réglages du capteur PIR peuvent également être effectués dans les réglages de l'appareil.

15. Activer et désactiver la détection de mouvement

Sur la page de commande de la caméra de surveillance, appuyez de façon répétée sur **Détection de mouvement** pour activer ou désactiver la détection de mouvement. Si la détection de mouvement est activée, l'icône brille en rouge.



NOTE :

*La détection de mouvement peut également être activée et désactivée dans les réglages de l'appareil en déplaçant le curseur situé sous **Alarme de détection de mouvement**.*

15.1 Régler la sensibilité

1. Accédez à la page de réglage de l'appareil, puis appuyez **Réglages d'alarme**.
2. Si nécessaire, activez la détection de mouvement.
3. Appuyez sur **Sensibilité**, puis sur le niveau de sensibilité souhaité.

15.2 Définir une zone de détection

1. Accédez à la page de réglage de l'appareil, puis appuyez **Réglages d'alarme**.
2. Si nécessaire, déplacez le curseur situé sous "Zone d'activité" pour activer la zone de détection.
3. Appuyez sur **Réglage de la zone de surveillance**.
4. Maintenez le cadre rouge de l'image de la caméra appuyé sur les lignes rouges épaissies, puis faites glisser les lignes pour marquer la zone de détection souhaitée.
5. Appuyez ensuite sur **Enregistrer**.

15.3 Programme

1. Accédez à la page de réglage de l'appareil, puis appuyez **Réglages d'alarme**.
2. Appuyez sur **Programme**, puis sur **Ajouter**.
3. Faites défiler sur les heures et les minutes souhaitées.
4. Appuyez sur **Répéter**, puis sur les jours auxquels le programme doit s'appliquer. Appuyez ensuite en haut à gauche de l'écran sur la flèche. Sautez cette option si le programme ne doit s'appliquer qu'une seule fois.
5. Appuyez sur Remarque si vous souhaitez ajouter une remarque à votre programme.
6. Déplacez le curseur situé sous Notification d'exécution si vous souhaitez être averti de l'exécution du programme.
7. Appuyez sur **Détection de mouvement**, puis sur **Activer** ou **Désactiver** selon si la détection de mouvement doit être activée ou désactivée.
8. Appuyez ensuite en haut à droite de l'écran sur **Enregistrer**. Revenez aux réglages d'alarme, puis appuyez à nouveau sur **Programme** pour que le nouveau programme s'affiche dans la liste de vos programmes. Déplacez le curseur situé sous le programme pour activer ou désactiver le programme. Maintenez-le appuyé (Android) ou faites-le glisser de droite à gauche (iOS) pour supprimer le programme.

16. Activer et désactiver la sirène

1. Sur la page de commande de la caméra de surveillance, appuyez sur **Sirène**.
2. Appuyez de façon répétée sur la **touche Marche/Arrêt** pour activer ou désactiver la sirène.

17. Contrôle de la lumière

1. Sur la page de commande de la caméra de surveillance, appuyez sur **Lumière**.
2. Appuyez sur l'interrupteur Marche/Arrêt pour allumer ou éteindre la lumière.
3. Lorsque la lumière est allumée, déplacez le curseur de réglage de la luminosité pour régler la luminosité.
4. Appuyez sur **Time delay** pour régler la durée de la temporisation. Pour cela, déplacez le curseur ou appuyez à côté sur le + et le -. Appuyez ensuite sur **Action**.
5. Appuyez sur **Contrôle temporel**, puis sur **Add** pour définir un programme.
 1. Faites défiler l'écran sur les heures et les minutes souhaitées.
 2. Appuyez sur le(s) jour(s) auquel/auxquels le programme doit s'appliquer.
 3. Appuyez sur **Jour** pour ajouter un commentaire au programme. Confirmez-le en appuyant sur **Confirmer**.
 4. Déplacez le curseur situé sous Notification selon si vous souhaitez ou non recevoir une notification lors de l'exécution du programme.
 5. Appuyez sur Interrupteur d'éclairage, puis sur ON ou OFF selon si la lumière doit s'allumer ou s'éteindre. Appuyez ensuite sur **Confirmer**.
 6. Appuyez ensuite en haut à droite de l'écran sur **Enregistrer**. Revenez au panneau de commande, puis appuyez à nouveau sur **Contrôle temporel** pour que le nouveau programme s'affiche dans la liste des programmes. Déplacez le curseur situé sous le programme pour activer ou désactiver le programme. Maintenez-le appuyé (Android) ou faites-le glisser de droite à gauche (iOS) pour supprimer le programme.

18. Voir les notifications

Sur la page de commande de la caméra de surveillance, appuyez sur **Messages** pour visionner les notifications.

19. Mode Clair et Sombre

Sur la page de commande de la caméra de surveillance, appuyez sur **Theme Color**. Activez ensuite le mode Clair ou Sombre en appuyant dessus.

20. Renommer les touches

Sur la page de commande de la caméra de surveillance, appuyez sur **Edit**. Vous avez maintenant la possibilité de renommer les touches marquées d'un plus vert.

21. Page de réglage de l'appareil

1. Accédez à la page de commande de votre caméra de surveillance. Appuyez sur les trois points situés à côté du nom de votre caméra de surveillance. Vous accédez à la page de réglage de l'appareil.
2. Vous avez accès aux options suivantes dans le menu Réglages :

Informations sur l'appareil	Informations spécifiques sur l'appareil
Scénarios instantanés et automatisation	Indique les appareils connectés et les actions connectées
Réglages des fonctions de base	<ul style="list-style-type: none"> • Activer et désactiver l'affichage du statut • Pivoter l'image de la caméra • Afficher et masquer l'heure sur l'image de la caméra • Personnaliser le mode audio : audio unidirectionnel ou bidirectionnel
Fonction Vision nocturne infrarouge	Activer et désactiver la vision nocturne ou sélectionner la vision nocturne automatique
Réglages de l'alarme	<ul style="list-style-type: none"> • Définir une alarme de détection de mouvement, sa sensibilité et son champ de détection • Définir et modifier un programme
Configuration PIR	Activer et désactiver le capteur PIR et définir sa sensibilité
Notification hors ligne	Définir si vous souhaitez recevoir une notification lorsque la caméra de surveillance est hors ligne depuis plus de 30 minutes
FAQ & Feedback	Obtenir une assistance rapide sur les questions fréquemment posées / Envoyer un feedback
Partager un appareil	Autoriser un autre utilisateur à accéder à la caméra
Ajouter à l'écran d'accueil	Ajouter un lien direct à la page de commande de votre caméra de surveillance sur l'écran d'accueil de votre smartphone.
Mise à jour du firmware	Définir si l'appareil doit automatiquement se mettre à jour / Informations sur la version de l'appareil
Supprimer l'appareil	Supprimer la caméra de surveillance de l'application

3. Appuyez à nouveau sur la flèche située à côté du nom de votre caméra de surveillance pour accéder aux options suivantes :

Symbole	Modifier le symbole de l'appareil
Nom	Modifier le nom de la caméra de surveillance
Localisation	Sélectionner la pièce dans laquelle se trouve la caméra de surveillance

Protection des données



ATTENTION !

Le stockage des données est soumis à des directives de protection des données spécifiques à chaque pays. Veuillez vous informer sur la législation en vigueur dans votre pays.

Avant de transférer l'appareil à un tiers, de le faire réparer ou même de le renvoyer, tenez compte des points suivants :

- Supprimez toutes les données.
- Supprimez l'appareil de l'application.
- Restaurez les réglages par défaut de l'appareil.

L'application décrit les raisons pour lesquelles certaines données personnelles ou autorisations sont requises pour l'enregistrement.

Supprimer un compte de l'application

1. Ouvrez l'**onglet Profil**.
2. Appuyez en haut à droite de l'écran sur le symbole de réglage .
3. Appuyez sur l'élément de menu **Compte et sécurité**.
4. Appuyez sur l'élément de menu **Désactiver le compte**.
5. Lisez attentivement le message d'informations. Confirmez le processus en appuyant sur **Suivant**.
6. Appuyez sur l'élément de menu **Demander un code**. Un code de confirmation est envoyé à l'adresse e-mail liée à votre compte.
7. Saisissez le code de confirmation dans l'application.
8. Confirmez la suppression de votre compte en appuyant sur **Supprimer**.

Dépannage

L'image de la caméra ne s'affiche pas correctement.

- Vérifiez si le réseau Internet sans fil fonctionne correctement. S'il y a une erreur de réseau, réinitialisez la caméra de surveillance, puis reconnectez-la.

Pourquoi la caméra apparaît encore dans la liste des appareils après réinitialisation ?

- Lors de la réinitialisation, seule la configuration réseau est réinitialisée, et non les réglages de l'application. Pour supprimer la caméra de surveillance de la liste des appareils, vous devez la supprimer de l'application (voir point 21. Page de réglage de l'appareil).

Comment ajouter la caméra à un nouveau réseau Internet sans fil ?

- Supprimez la caméra de surveillance de l'application (voir point 21. Page de réglage de l'appareil). Maintenez ensuite le bouton Reset appuyé pendant environ 5 secondes pour basculer la caméra en mode Connexion et la connecter au réseau Internet sans fil souhaité (voir point 2. Connecter la caméra de surveillance à l'application ELESION).

Pourquoi la caméra ne détecte pas la carte MicroSD ?

- Il est recommandé d'insérer la carte MicroSD avant de brancher l'appareil à l'alimentation.
- La carte MicroSD doit être formatée au format FAT32.
- Vérifiez si la carte MicroSD fonctionne correctement.
- La carte MicroSD n'est pas détectée lorsque le signal wifi est faible.

Pourquoi ne reçois-je aucune notification dans l'application ?

- Assurez-vous que l'application fonctionne sur votre appareil mobile et que la fonction Notification est activée dans l'application.
- Assurez-vous que l'autorisation de recevoir des notifications est accordée dans les réglages système de votre smartphone.

Caractéristiques techniques

Rating	100 – 240 V AC, 50/60 Hz	
Puissance absorbée	30 W	
Résolution	2K à 2304 x 1296 px	
Résolution du capteur	3 Mpx	
Angle de champ	100°	
Compression vidéo	H.264	
Réseau Internet sans fil	Standard	802.11b/g/n
	Fréquence radio	2400,0 – 2483,5 MHz
	Puissance d'émission max.	20 dBm
Projecteur LED	Nombre	2
	Luminosité	Jusqu'à 1200 lm
	Luminosité variable	Oui
	Température de couleur	5700 K
	Puissance	12 W chacun
Vision nocturne	LED	Infrarouge pour vision nocturne en noir/blanc
	Portée	Jusqu'à 10 m
Capteur PIR	Portée	Jusqu'à 12 m
	Angle de détection	120°
Détection de mouvement	Oui	
Sirène	110 dB	
Carte mémoire MicroSD	Jusqu'à 128 Go	
Indice de protection	IP65, protégée contre les jets d'eau (buse) de toutes directions	
	Classe de protection I / Câble relié à la terre	
Dimensions	28 x 20 x 19,8 cm	
Poids	1320 g	

PEARL GmbH | PEARL-Straße 1–3 | D-79426 Buggingen
Service commercial PEARL France : 0033 (0) 3 88 58 02 02

© REV1 – 10.08.2022 – CR//MF