

Sehr geehrte Kundin, sehr geehrter Kunde,

vielen Dank für den Kauf dieses Universal-Solarpanels für Akku-IP-Kameras. Dank ihm versorgen Sie Ihre Akku-Kamera mit kostengünstigem und umweltfreundlichem Solarstrom.

Bitte lesen Sie diese Bedienungsanleitung und befolgen Sie die aufgeführten Hinweise und Tipps, damit Sie Ihr neues Universal-Solarpanel optimal einsetzen können.

Lieferumfang

- Solarpanel
- Micro-USB-Ladekabel (3 m)
- Wandhalterung
- Montagematerial
- Bedienungsanleitung

Technische Daten

Output	Max. 5 V DC, 1A
Leistung	Max. 5 Watt
Schutzart	IP65: Schutz gegen Strahlwasser (Düse) aus beliebigem Winkel
	Schutzklasse III: Schutz durch Kleinspannung
Betriebstemperatur	-20,5 – 48,5 °C / -5 – 120 °F
Maße	17,4 x 16,3 x 13 cm
Gewicht	288 g

Produktdetails

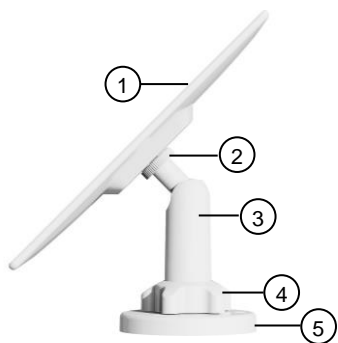

1. Solarpanel
2. Befestigungs-Mutter
3. Halterings-Gelenk
4. Befestigungs-Schraubverschluss
5. Wandhalterungs-Basis

Montage



HINWEIS:

Bitte beachten Sie, dass das mitgelieferte Montagematerial für den gewünschten Anbringungsort möglicherweise nicht geeignet ist. Passendes Montagematerial erhalten Sie im Baumarkt.



ACHTUNG!

Achten Sie darauf, dass an der gewählten Bohrstelle keine Leitungen oder Rohre verlaufen. Dies kann zu Verletzungen oder Umgebungsschäden führen!

Bringen Sie das Solarpanel an einem Ort an, an dem es das ganze Jahr über direktem Sonnenlicht ausgesetzt ist. Auch an den einzelnen Tagen sollte es so viel Sonnenlicht wie möglich abbekommen. Bringen Sie das Solarpanel um 30° nach oben geneigt an. Die Menge an Solarstrom, die das Solarpanel produziert, wird außerdem beeinflusst vom Wetter, den Jahreszeiten und der geografischen Lage.

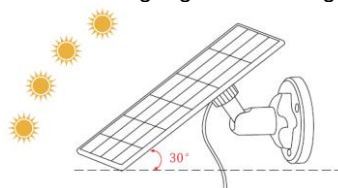

1. Halten Sie die Wandhalterungs-Basis des Solarpanels an die Stelle, an der Sie es anbringen möchten. Markieren Sie mit einem Stift die Bohrörter für die Befestigungsschrauben.
2. Bohren Sie die nötigen Löcher. Setzen Sie die Dübel in die Bohrörter ein und schrauben Sie die Wandhalterungs-Basis fest.

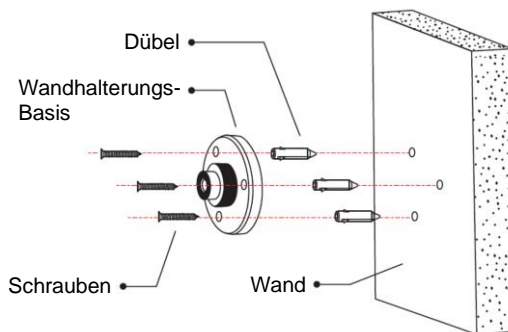

3. Setzen Sie den Befestigungs-Schraubverschluss auf das Halterings-Gelenk.

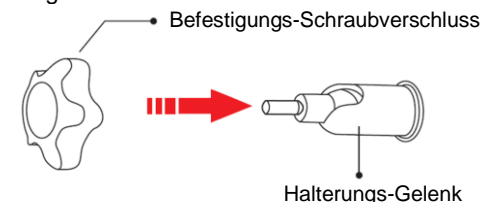

4. Drehen Sie dann die Befestigungs-Mutter auf das Halterings-Gelenk. Achten Sie dabei darauf, dass die Vorderseite der Befestigungs-Mutter vom Gelenk weg zeigt.

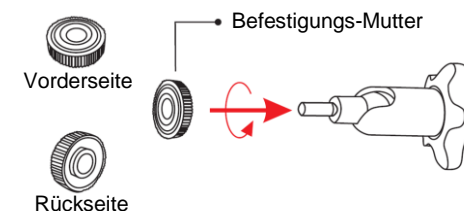

5. Schrauben Sie das Halterings-Gelenk in die Rückseite des Solarpanels und ziehen Sie es mit der Befestigungs-Mutter fest.

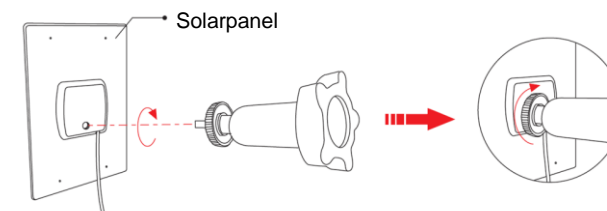

6. Schrauben Sie den Befestigungs-Schraubverschluss auf die Wandhalterungs-Basis. Achten Sie dabei darauf, dass das Solarpanel nach oben zeigt.

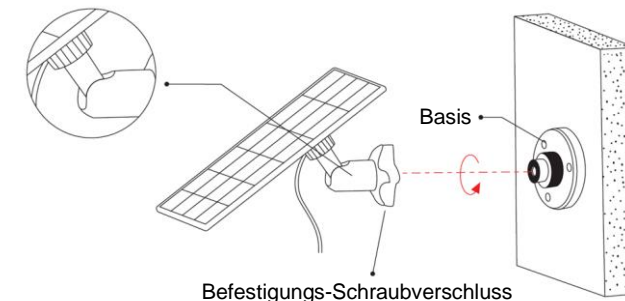

7. Verbinden Sie anschließend das Micro-USB-Ladekabel mit Ihrer Kamera.

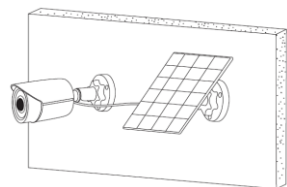

Solarpanel und Ihre Kamera fertig montiert



HINWEIS:

Falls Sie über keine Erfahrung mit Montagearbeiten verfügen, lassen Sie die Montage von einem Fachmann vornehmen.



ACHTUNG!

Nehmen Sie die Montage nicht alleine vor. Bitten Sie eine zweite Person um Hilfe. Gehen Sie besonders vorsichtig vor und lassen Sie das Solarpanel erst los, wenn Sie sicher sind, dass es sicher hält.

Solarpanel ausrichten

1. Lösen Sie den Befestigungs-Schraubverschluss an der Wandhalterungs-Basis.

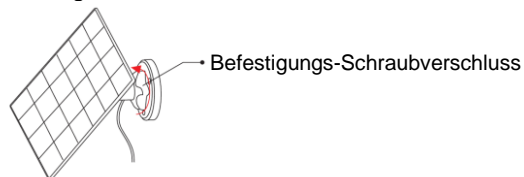

2. Drehen Sie das Halterungs-Gelenk in die gewünschte Position. Ziehen Sie dann den Befestigungs-Schraubverschluss wieder fest.

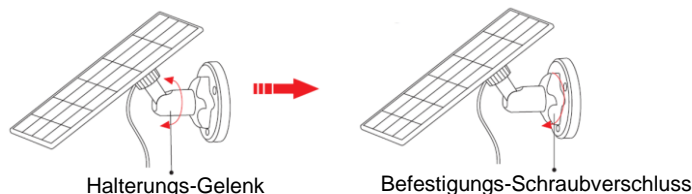

3. Neigen Sie das Solarpanel in die gewünschte Position, indem Sie das Halterungs-Gelenk nach oben und unten bewegen.

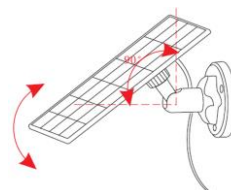

4. Prüfen Sie abschließend, dass alles fest sitzt.

Reinigung und Wartung

- Wischen Sie das Solarpanel regelmäßig mit einem feuchten, weichen Tuch ab, um Staub und Schmutz zu entfernen.
- Aktualisieren Sie die Firmware-Version Ihrer Kamera auf die neueste Version.

Sicherheitshinweise

- Diese Bedienungsanleitung dient dazu, Sie mit der Funktionsweise dieses Produktes vertraut zu machen. Bewahren Sie diese Anleitung daher gut auf, damit Sie jederzeit darauf zugreifen können. Geben Sie sie an Nachbenutzer weiter.
- Bitte beachten Sie beim Gebrauch die Sicherheitshinweise.
- Das Produkt, sein Zubehör und die Verpackung stellen kein Spielzeug für Kinder dar. Halten Sie deshalb Kinder davon fern. Kinder müssen beaufsichtigt werden, um sicherzustellen, dass sie nicht mit dem Gerät spielen.
- Ein Umbauen oder Verändern des Produktes beeinträchtigt die Produktsicherheit. Achtung Verletzungsgefahr!
- Alle Änderungen und Reparaturen am Produkt oder seinem Zubehör dürfen nur durch den Hersteller oder von durch ihn ausdrücklich hierfür autorisierte Personen durchgeführt werden.
- Öffnen Sie das Produkt nie eigenmächtig. Führen Sie Reparaturen nie selbst aus!
- Behandeln Sie das Produkt sorgfältig. Es kann durch Stöße, Schläge oder Fall aus bereits geringer Höhe beschädigt werden.
- Halten Sie das Produkt fern von extremer Hitze.
- Tauchen Sie das Produkt niemals in Wasser oder andere Flüssigkeiten.
- Berühren Sie das Produkt nicht mit nassen oder feuchten Händen.
- Überprüfen Sie das Produkt vor der Inbetriebnahme auf Beschädigungen. Verwenden Sie es nicht, wenn es sichtbare Schäden aufweist.

- Benutzen Sie das Produkt niemals nach einer Fehlfunktion, z.B. wenn es ins Wasser oder heruntergefallen ist oder auf eine andere Weise beschädigt wurde.
- Ziehen Sie immer direkt am Stecker. Ziehen Sie niemals am Kabel, es könnte beschädigt werden. Transportieren Sie das Gerät zudem niemals am Kabel.
- Achten Sie darauf, dass das Kabel nicht geknickt, eingeklemmt, überfahren wird oder mit Hitzequellen oder scharfen Kanten in Berührung kommt. Es darf außerdem nicht zur Stolperfalle werden.
- Technische Änderungen und Irrtümer vorbehalten.

Wichtige Hinweise zur Entsorgung

Dieses Elektrogerät gehört **nicht** in den Hausmüll. Für die fachgerechte Entsorgung wenden Sie sich bitte an die öffentlichen Sammelstellen in Ihrer Gemeinde. Einzelheiten zum Standort einer solchen Sammelstelle und über ggf. vorhandene Mengenbeschränkungen pro Tag/Monat/Jahr entnehmen Sie bitte den Informationen der jeweiligen Gemeinde.

Konformitätserklärung

Hiermit erklärt PEARL GmbH, dass sich das Produkt ZX-5350-675 in Übereinstimmung mit der RoHS-Richtlinie 2011/65/EU + (EU)2015/863 und der EMV-Richtlinie 2014/30/EU befindet.

Kurtasz, A.

Qualitätsmanagement
Dipl. Ing. (FH) Andreas Kurtasz

Die ausführliche Konformitätserklärung finden Sie unter www.pearl.de/support. Geben Sie dort im Suchfeld die Artikelnummer ZX-5350 ein.

Informationen und Antworten auf häufige Fragen (FAQs) zu vielen unserer Produkte sowie ggfs. aktualisierte Handbücher finden Sie auf der Internetseite:
www.revolt-power.de
Geben Sie dort im Suchfeld die Artikelnummer oder den Artikelnamen ein.



Chère cliente, cher client,

Nous vous remercions d'avoir choisi ce panneau solaire universel pour caméra IP. Grâce à lui, vous alimentez votre caméra rechargeable avec de l'énergie solaire bon marché et écologique.

Afin d'utiliser au mieux votre nouveau produit, veuillez lire attentivement ce mode d'emploi et respecter les consignes et astuces suivantes.

Contenu

- Panneau solaire
- Câble de chargement Micro-USB (3 m)
- Support mural
- Matériel de montage
- Mode d'emploi

Caractéristiques techniques

Sortie	Max. 5 V DC / 1 A
Puissance	Max. 5 W
Indice de protection	IP65 : protection contre les jets d'eau (buse) de toutes directions
	Classe de protection III : protection contre la basse tension
Température de fonctionnement	-20,5 – 48,5°C / -5 – 120°F
Dimensions	17,4 x 16,3 x 13 cm
Poids	288 g

Description du produit

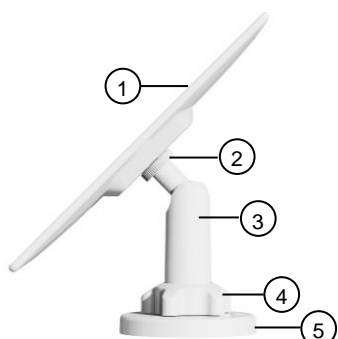

1. Panneau solaire
2. Écrou de fixation
3. Articulation du support
4. Bouchon à vis de fixation
5. Base du support mural

Montage



NOTE :

Notez que le matériel de montage peut ne pas être adapté au matériau de l'emplacement auquel vous souhaitez fixer l'appareil. Vous trouverez un matériel de fixation approprié dans une quincaillerie ou un magasin d'outillage, par exemple.



ATTENTION !

Assurez-vous qu'aucun câble ou conduit ne passe à l'endroit où vous avez choisi de percer. Cela pourrait causer des blessures physiques et/ou des dommages matériels !

Installez le panneau solaire à un emplacement auquel il sera exposé directement à la lumière du soleil toute l'année. Il doit également recevoir chaque jour autant de lumière du soleil que possible. Inclinez le panneau solaire de 30° vers le haut. La quantité d'électricité solaire produite par le panneau solaire est également influencée par le temps, les saisons et la situation géographique.

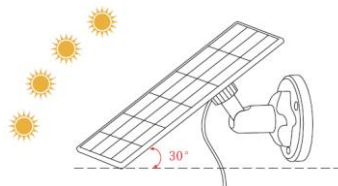

1. Maintenez la base du support mural du panneau solaire à l'emplacement auquel vous souhaitez l'installer. À l'aide d'un crayon, marquez les emplacements des trous pour vis de fixation.
2. Percez les trous nécessaires. Insérez les chevilles dans les trous percés, puis vissez fermement la base du support mural.

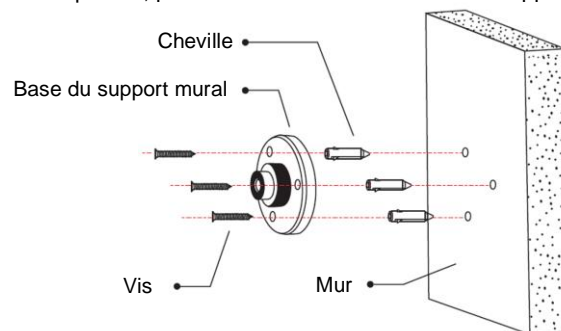

3. Placez le bouchon à vis de fixation sur l'articulation du support.

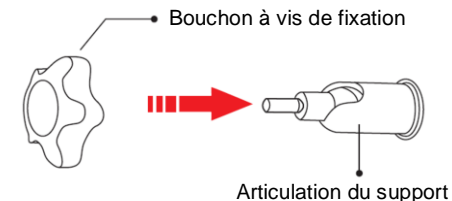

4. Tournez ensuite l'écrou de fixation sur l'articulation du support. Veillez à ce que la face avant de l'écrou de fixation soit orientée à l'opposé de l'articulation.

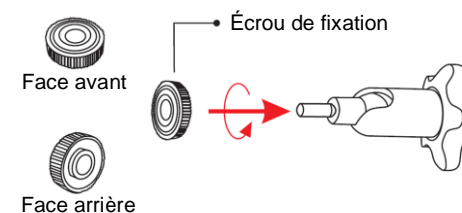

5. Vissez l'articulation du support à l'arrière du panneau solaire, puis vissez-le fermement avec un écrou de fixation.

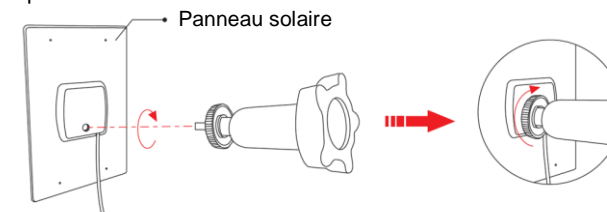

6. Vissez le bouchon à vis de fixation sur la base du support mural. Assurez-vous que le panneau solaire soit orienté vers le haut.

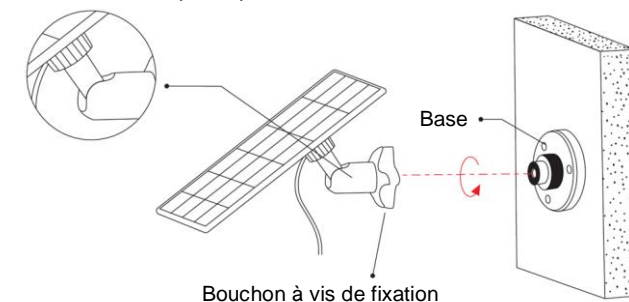

7. Branchez ensuite le câble de chargement Micro-USB à votre caméra.

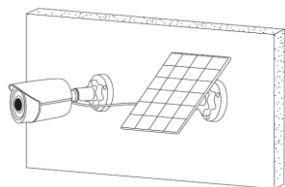

Panneau solaire et caméra entièrement montés



NOTE :

Si vous n'avez aucune expérience dans les travaux d'installation, préférez faire effectuer le montage par un spécialiste.



ATTENTION !

N'effectuez pas le montage seul ! Demandez de l'aide à une deuxième personne. Procédez avec précaution et ne lâchez pas le panneau solaire tant que vous n'êtes pas sûr qu'il tienne bien en place.

Orienter le panneau solaire

1. Dévissez le bouchon à vis de fixation de la base du support mural.

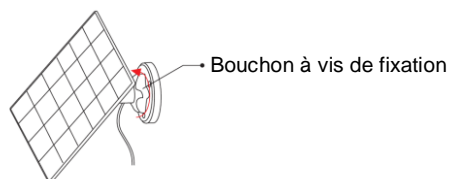

2. Tournez l'articulation du support dans la position souhaitée. Revissez ensuite le bouchon à vis de fixation.

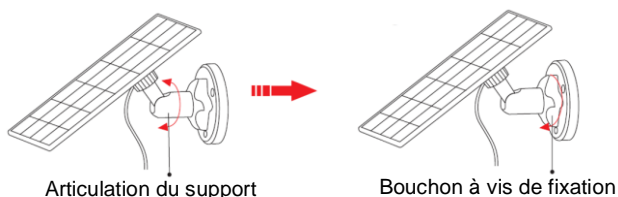

3. Inclinez le panneau solaire dans la position souhaitée en déplaçant l'articulation du support vers le haut ou vers le bas.

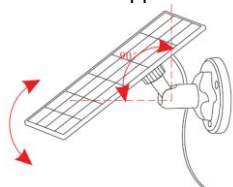

4. Vérifiez enfin que tout est fixé correctement.

Nettoyage et entretien

- Essuyez régulièrement le panneau solaire avec un chiffon doux et humide pour retirer la poussière et la saleté.
- Mettez à jour la version du firmware de votre caméra.

Consignes de sécurité

- Ce mode d'emploi vous permet de vous familiariser avec le fonctionnement du produit. Conservez précieusement ce mode d'emploi afin de pouvoir le consulter en cas de besoin. Transmettez-le le cas échéant à l'utilisateur suivant.
- Pour connaître les conditions de garantie, veuillez contacter votre revendeur. Veuillez également tenir compte des conditions générales de vente !
- Veillez à utiliser le produit uniquement comme indiqué dans la notice. Une mauvaise utilisation peut endommager le produit ou son environnement.
- Respectez les consignes de sécurité pendant l'utilisation.
- Le produit, ses accessoires et son emballage ne sont pas des jouets. Maintenez-le hors de portée des enfants. Surveillez les enfants pour vous assurer qu'ils ne jouent pas avec l'appareil.
- Conservez le produit hors de la portée et de la vue des enfants.
- Le démontage ou la modification du produit affecte sa sécurité. Attention, risque de blessure !
- Toute modification ou réparation du produit ou de ses accessoires doit être effectuée exclusivement par le fabricant ou par un spécialiste dûment autorisé.
- N'ouvrez jamais le produit, sous peine de perdre toute garantie. Ne tentez jamais de réparer vous-même le produit !
- Manipulez le produit avec précaution. Un coup, un choc, ou une chute, même de faible hauteur, peut l'endommager.
- N'exposez pas le produit à une chaleur extrême.
- Ne plongez jamais l'appareil dans l'eau ni dans aucun autre liquide.
- Ne manipulez pas l'appareil avec des mains mouillées ou humides.
- Avant la mise en marche, vérifiez que le produit n'est pas endommagé. N'utilisez pas l'appareil s'il présente des traces visibles d'endommagement.
- N'utilisez jamais l'appareil s'il présente un dysfonctionnement, s'il a été plongé dans l'eau, s'il est tombé ou a été endommagé d'une autre manière.
- Tirez toujours directement sur le connecteur. Ne tirez jamais sur le câble, il pourrait être endommagé. Ne transportez jamais l'appareil en le tenant par le câble.
- Veillez à ne pas plier, écraser ou pincer le câble, ni à l'exposer à des sources de chaleur ou des objets pointus ou tranchants. Évitez de laisser l'appareil devenir un obstacle sur lequel quelqu'un risquerait de trébucher.

- Aucune garantie ne pourra être appliquée en cas de mauvaise utilisation.
- Le fabricant décline toute responsabilité en cas de dégâts matériels ou dommages (physiques ou moraux) dus à une mauvaise utilisation et/ou au non-respect des consignes de sécurité.
- Sous réserve de modification et d'erreur !

Consignes importantes concernant le traitement des déchets

Cet appareil électronique ne doit **PAS** être jeté dans la poubelle de déchets ménagers. Pour l'enlèvement approprié des déchets, veuillez vous adresser aux points de ramassage publics de votre municipalité.

Les détails concernant l'emplacement d'un tel point de ramassage et des éventuelles restrictions de quantité existantes par jour/mois/année, ainsi que sur des frais éventuels de collecte, sont disponibles dans votre municipalité.

Déclaration de conformité

La société PEARL GmbH déclare ce produit, ZX-5350, conforme aux directives actuelles suivantes du Parlement Européen : 2011/65/UE et 2015/863/UE, relatives à la limitation de l'utilisation de certaines substances dangereuses dans les équipements électriques et électroniques, et 2014/30/UE, concernant la compatibilité électromagnétique.

Kurtas, A.

Service Qualité
Dipl. Ing. (FH) Andreas Kurtasz

La déclaration de conformité complète du produit est disponible en téléchargement à l'adresse <https://www.pearl.fr/support/notices> ou sur simple demande par courriel à qualite@pearl.fr.



Points de collecte sur www.quefairedemesdechets.fr