

High-Power-Boden-Waschsauger BWS-500

Mit Akku, Nass- und Trockenreinigung, HEPA-Filter, 17 kPa, 220 W

Bedienungsanleitung



Inhaltsverzeichnis

Ihr neuer High-Power-Boden-Waschsauger	4
Lieferumfang.....	4
Wichtige Hinweise zu Beginn	5
Sicherheitshinweise.....	5
Wichtige Hinweise zu Akkus und deren Entsorgung	8
Wichtige Hinweise zur Entsorgung	9
Konformitätserklärung	9
Produktdetails	10
Montage	11
1. Griffstange.....	11
1.1 Griffstange entfernen.....	11
2. Frischwassertank.....	12
2.1 Frischwassertank entfernen.....	12
3. Schmutzwassertank.....	13
3.1 Schmutzwassertank entfernen	13
4. Mikrofaserwalze.....	14
4.1 Mikrofaserwalze entfernen.....	14
Inbetriebnahme	15
1. Akku aufladen.....	15
2. Frischwassertank füllen	16
2.1 Reinigungsmittel	16
Display	17
Verwendung	17
1. Ein- und ausschalten	18
2. Nassreinigung.....	18
3. Turbo-Modus	18
4. Trockenreinigung.....	18
5. Handhabung des Boden-Waschsaugers	19
6. Schmutzwassertank leeren.....	19
7. Selbstreinigung.....	20
Reinigung	20
1. Boden-Waschsauger.....	20
2. Mikrofaserwalze.....	20

3. Schmutzwassertank.....	20
4. Ladestation.....	21
Lagerung.....	21
Technische Daten	22

Informationen und Antworten auf häufige Fragen (FAQs) zu vielen unserer Produkte sowie ggfs. aktualisierte Handbücher finden Sie auf der Internetseite:

www.sichler-haushaltsgeraete.de

Geben Sie dort im Suchfeld die Artikelnummer oder den Artikelnamen ein.

Ihr neuer High-Power-Boden-Waschsauger

Sehr geehrte Kundin, sehr geehrter Kunde,

vielen Dank für den Kauf dieses High-Power-Boden-Waschsaugers. Dank seiner starken Saugkraft sowie der Nass- und Trockenreinigungs-Funktion bringen Sie Ihre Böden im Handumdrehen auf Hochglanz.

Bitte lesen Sie diese Bedienungsanleitung und befolgen Sie die aufgeführten Hinweise und Tipps, damit Sie Ihren neuen Boden-Waschsauger optimal einsetzen können.

Lieferumfang

- Boden-Waschsauger
- Mikrofaserwalze (installiert)
- HEPA- und Metallfilter (installiert)
- Ladestation
- Netzteil
- Bedienungsanleitung

Wichtige Hinweise zu Beginn

- Diese Geräte können von Kindern ab 8 Jahren sowie von Personen mit reduzierten physischen, sensorischen oder mentalen Fähigkeiten oder Mangel an Erfahrung und/oder Wissen benutzt werden, wenn sie beaufsichtigt oder bezüglich des sicheren Gebrauchs des Gerätes unterwiesen wurden und die daraus resultierenden Gefahren verstanden haben.
- Kinder dürfen nicht mit dem Gerät spielen.
- Reinigung und Benutzer-Wartung dürfen nicht durch Kinder durchgeführt werden, es sei denn, sie sind älter als 8 Jahre und beaufsichtigt.
- Kinder jünger als 8 Jahre sind vom Gerät und der Anschlussleitung fernzuhalten.
- Vorsicht Erstickungsgefahr! Kinder können sich beim Spielen in Verpackungsmaterial (z. B. Folien) einwickeln oder es sich über den Kopf ziehen und ersticken. Halten Sie Verpackungsmaterial von Kindern fern.
- Dieses Gerät ist ausschließlich dazu bestimmt, im Haushalt und ähnlichen Anwendungen verwendet zu werden, wie beispielsweise: - in Küchen für Mitarbeiter in Läden und Büros, - in landwirtschaftlichen Anwesen, - von Kunden in Hotels, Motels und anderen Wohneinrichtungen oder - in Frühstückspensionen.
- Betreiben Sie das Gerät nur an haushaltsüblichen Steckdosen. Prüfen Sie, ob die auf dem Typenschild angegebene Netzspannung mit der Ihres Stromnetzes übereinstimmt.

Sicherheitshinweise

- Die Gebrauchsanweisung aufmerksam lesen. Sie enthält wichtige Hinweise für den Gebrauch, die Sicherheit und die Wartung des Gerätes. Gebrauchsanweisung sorgfältig aufbewahren und gegebenenfalls an Nachbenutzer weitergeben.
- Das Gerät darf nur für den vorgesehenen Zweck, gemäß dieser Gebrauchsanweisung, verwendet werden.
- Beim Gebrauch die Sicherheitshinweise beachten.
- Vor der Inbetriebnahme das Gerät und seine Anschlussleitung sowie Zubehör auf Beschädigungen überprüfen. Verwenden Sie das Gerät nicht, wenn es sichtbare Schäden aufweist.
- Betreiben Sie das Gerät nur an haushaltsüblichen Steckdosen. Prüfen Sie, ob die auf dem Typenschild angegebene Netzspannung mit der Ihres Stromnetzes übereinstimmt.

- Die Anschlussleitung nicht quetschen, nicht über scharfen Kanten oder heiße Oberflächen ziehen; Anschlussleitung nicht zum Tragen verwenden.
- Wenn die Netzanschlussleitung dieses Gerätes beschädigt wird, muss sie durch den Hersteller oder seinen Kundendienst oder eine ähnlich qualifizierte Person ersetzt werden, um Gefährdungen zu vermeiden.
- Den Netzstecker des Gerätes ziehen: -nach jedem Gebrauch, -bei Störungen während des Betriebes, -vor jeder Reinigung des Gerätes.
- Den Stecker nie am Netzkabel oder mit nassen Händen aus der Steckdose ziehen.
- Das Gerät ist ausschließlich für den Haushaltsgebrauch oder ähnliche Verwendungszwecke bestimmt. Es darf nicht für gewerbliche Zwecke verwendet werden!
- Das Gerät ist nur zur Verwendung in Innenräumen geeignet.
- Achten sie darauf, dass das Gerät beim Laden eine gute Standfestigkeit besitzt und nicht über das Netzkabel gestolpert werden kann.
- Benutzen Sie das Gerät niemals nach einer Fehlfunktion, z.B. wenn das Gerät ins Wasser oder heruntergefallen ist oder auf eine andere Weise beschädigt wurde.
- Der Hersteller übernimmt keine Verantwortung bei falschem Gebrauch, der durch Nichtbeachtung der Gebrauchsanleitung zustande kommt.
- Ein Umbauen oder Verändern des Produktes beeinträchtigt die Produktsicherheit. Achtung Verletzungsgefahr!
- Alle Änderungen und Reparaturen an dem Gerät oder Zubehör dürfen nur durch den Hersteller oder von ihm ausdrücklich hierfür autorisierte Personen durchgeführt werden.
- Achten Sie darauf, dass das Produkt an einer Steckdose betrieben wird die leicht zugänglich ist, damit Sie das Gerät im Notfall schnell vom Netz trennen können.
- Öffnen Sie das Produkt nie eigenmächtig. Führen Sie Reparaturen nie selbst aus!
- Behandeln Sie das Produkt sorgfältig. Es kann durch Stöße, Schläge oder Fall aus bereits geringer Höhe beschädigt werden.
- Halten Sie das Produkt fern von extremer Hitze.
- Tauchen Sie das Produkt niemals in Wasser oder andere Flüssigkeiten.
- Benutzen Sie nur das im Lieferumfang enthaltene Netzteil.
- Schalten Sie den Staubsauger immer nach dem Gebrauch, vor jedem Zubehörwechsel und vor jeder Reinigung/ Wartung aus. Ziehen Sie den Netzstecker aus der Steckdose.
- Kontrollieren Sie den Staubsauger und alle Zubehörteile vor der Benutzung auf sichtbare Schäden. Nehmen Sie einen beschädigten Staubsauger nicht in Betrieb.
- Benutzen Sie das Anschlusskabel nicht zum Tragen des Staubsaugers und ziehen Sie den Netzstecker nicht am Anschlusskabel aus der Steckdose. Ziehen Sie das Anschlusskabel nicht über scharfe Kanten und quetschen Sie es nicht ein. Anschlusskabel, Netzstecker und Steckdose können beschädigt werden und Ihre Sicherheit gefährden.
- Vermeiden Sie beim Saugen mit einer Saugdüse oder dem Saugrohr, in Kopfnähe zu kommen.
- Saugen Sie keine brennenden oder glühenden Gegenstände, wie z. B. Zigaretten oder scheinbar erloschene Asche bzw. Kohle, auf.
- Saugen Sie keinen Tonerstaub auf. Toner, der z. B. bei Druckern oder Kopiergeräten verwendet wird, kann elektrisch leitfähig sein.
- Saugen Sie keine leicht entflammaren explosiven Stoffe oder Gase auf.
- Ein Gebrauch, der nicht dieser Bedienungsanleitung entspricht, kann das Gerät beschädigen und zu schweren körperlichen Verletzungen führen.
- Das Gerät ist nicht für industrielle Nutzung geeignet.

- Berühren Sie den Stecker und andere elektrische Teile des Geräts nicht mit nassen Händen, um einen elektrischen Schlag zu vermeiden.
- Halten Sie die Lüftungsein- und -auslässe des Geräts sowie seine beweglichen Teile fern von Haaren, loser Kleidung, Fingern und anderen Körperteilen. Stecken Sie das Gerät und sein Zubehör nicht in Augen, Ohren oder den Mund.
- Stoppen Sie sofort die Nutzung des Gerätes, wenn es ausläuft, überhitzt ist, unnormale Geräusche und/oder ein unnormaler Geruch zu bemerken sind und die Saugleistung schwach ist. Wenden Sie sich an den Kundendienst.
- Reinigen Sie nach jeder Verwendung den Schmutzwassertank und alle seine Teile, um zu vermeiden, dass der Belüftungsweg des Gerätes blockiert wird. Andernfalls kann es zu Saugleistungs-Abfall und Überhitzung des Motors kommen, was die Lebensdauer des Gerätes verringert.
- Bewahren Sie das Gerät an einem trockenen, gut belüfteten Ort auf. Ein feuchter Aufbewahrungsort kann die Isolierung des Gerätes und seine Lebensdauer beeinträchtigen.
- Überprüfen Sie regelmäßig die Saugdüse und entfernen Sie eventuell vorhandene Blockierungen.
- Nutzen Sie das Gerät nicht in der Nähe oder auf entzündlichen und/oder explosiven Stoffen.
- Halten Sie das Gerät fern von offenem Feuer wie Zigaretten oder Kaminfeuern.
- Saugen Sie keine sehr feinen Stoffe auf wie Kalk, Zement, Sägemehl, Gipsstaub, Asche oder Kohlenstaub.
- Saugen Sie keine gefährlichen Stoffe auf wie Lösungsmittel und Entkalker.
- Saugen Sie keine chemischen Stoffe auf wie Säure oder Reinigungsmittel.
- Saugen Sie keine Stoffe auf, die Ihnen unbekannt sind und deren Zusammensetzung Sie nicht kennen.
- Saugen Sie keine Waschmittel, Petroleum, Kerosin, Benzin, Alkohol, Anstriche, Lacke, Parfüme u.Ä. auf. Diese Flüssigkeiten können Kurzschluss, Feuer und Explosion verursachen.
- Saugen Sie keine scharfen, spitzen Gegenstände auf wie Glas, kleine Spielzeuge, Nadeln, Büroklammern, Steine, Gipsstückchen oder große Papierstücke. Diese können zu Blockierungen führen und das Gerät beschädigen.
- Saugen Sie keine Schuhcreme, Anstriche, Farbstoffe, stark schmierige Stoffe, stark zähflüssige Stoffe und stark färbende Stoffe auf.
- Halten Sie Kinder fern von Reinigungsmitteln.
- Reinigungsmittel dürfen nicht in Kontakt mit Augen kommen. Bei Kontakt, spülen Sie die Augen mit viel klarem Wasser und suchen Sie einen Arzt auf. Bei Verschlucken des Reinigungsmittels, suchen Sie ebenfalls sofort einen Arzt auf.
- Entsorgen Sie Reinigungsmittel und Schmutzwasser entsprechend der lokalen Umweltvorschriften.
- Seien Sie besonders vorsichtig beim Reinigen von Stufen.
- Schütteln Sie das Gerät nicht und stoßen Sie nicht hart gegen Gegenstände, andernfalls könnte Wasser in den Motor gelangen und ihn beschädigen.
- Wenn der Motor eingeschaltet ist, heben Sie das Gerät nicht an. Neigen Sie es nicht stark. Andernfalls könnte Wasser in den Motor gelangen und ihn beschädigen.
- Stellen Sie das Gerät nach Gebrauch in der Nähe einer Wand auf, um zu vermeiden, dass Sie über das Gerät stolpern.

- Nutzen Sie das Gerät nur mit korrekt installiertem Frischwasser- und Schmutzwasser-tank.
- Stecken Sie keine Objekte in die Lüftung des Gerätes. Blockieren Sie die Lüftung nicht. Entfernen Sie alle Objekte, die die Lüftung blockieren könnten. Andernfalls könnte das Gerät überhitzen.
- Waschen Sie den Hauptteil des Geräts und das elektronische Zubehör nicht mit Wasser. Gefahr von Feuer und elektrischem Schlag, verursacht durch einen Kurzschluss.
- Benutzen Sie das Gerät niemals ohne installiertem HEPA-Filter.
- Technische Änderungen und Irrtümer vorbehalten!

Wichtige Hinweise zu Akkus und deren Entsorgung

Akkus gehören nicht in den Hausmüll. Als Verbraucher sind Sie gesetzlich verpflichtet, gebrauchte Akkus zur fachgerechten Entsorgung zurückzugeben. Sie können Ihre Akkus bei den öffentlichen Sammelstellen in Ihrer Gemeinde abgeben oder überall dort, wo Akkus der gleichen Art verkauft werden.

- Akkus gehören nicht in die Hände von Kindern.
- Erhitzen Sie den Akku nicht über 60 °C und werfen Sie ihn nicht in Feuer: Feuer-, Explosions- und Brandgefahr!
- Schließen Sie den Akku nicht kurz.
- Versuchen Sie nicht, Akkus zu öffnen.
- Bleiben Sie beim Laden des Akkus in der Nähe und kontrollieren Sie regelmäßig dessen Temperatur.
- Setzen Sie den Akku keinen mechanischen Belastungen aus. Vermeiden Sie das Herunterfallen, Schlagen, Verbiegen oder Schneiden des Akkus.
- Brechen Sie den Ladevorgang bei starker Überhitzung sofort ab. Ein Akku, der sich beim Aufladen stark erhitzt oder verformt, ist defekt und darf nicht weiter verwendet werden.
- Achten Sie beim Aufladen des Akkus unbedingt auf die richtige Polarität des Ladesteckers. Bei falschem Ladesteckeranschluss, ungeeignetem Ladegerät oder vertauschter Polarität besteht Kurzschluss- und Explosionsgefahr!
- Nehmen Sie den Akku aus dem Gerät, wenn Sie es für längere Zeit nicht benutzen.
- Entladen Sie den Akku nie vollständig, dies verkürzt seine Lebenszeit.
- Achten Sie unbedingt auf die richtige Polarität des Akkus. Ein falsch eingesetzter Akku kann zur Zerstörung des Gerätes führen - Brandgefahr.
- Soll der Akku längere Zeit aufbewahrt werden, empfiehlt sich eine Restkapazität von ca. 30% des Ladevolumens.
- Vermeiden Sie am Lagerort direkte Sonneneinstrahlung. Die ideale Temperatur beträgt 10 – 20 °C.

Wichtige Hinweise zur Entsorgung

Dieses Elektrogerät gehört nicht in den Hausmüll. Für die fachgerechte Entsorgung wenden Sie sich bitte an die öffentlichen Sammelstellen in Ihrer Gemeinde. Einzelheiten zum Standort einer solchen Sammelstelle und über ggf. vorhandene Mengenbeschränkungen pro Tag / Monat / Jahr entnehmen Sie bitte den Informationen der jeweiligen Gemeinde.



Konformitätserklärung

Hiermit erklärt PEARL.GmbH, dass sich das Produkt ZX-6192-675 in Übereinstimmung mit der RoHS-Richtlinie 2011/65/EU + (EU)2015/863, der EMV-Richtlinie 2014/30/EU, der Niederspannungsrichtlinie 2014/35/EU und der Ökodesignrichtlinie 2009/125/EG befindet.

Kurtasz, A.

Qualitätsmanagement
Dipl. Ing. (FH) Andreas Kurtasz

Die ausführliche Konformitätserklärung finden Sie unter www.pearl.de/support.
Geben Sie dort im Suchfeld die Artikelnummer ZX-6192 ein.



Produktdetails

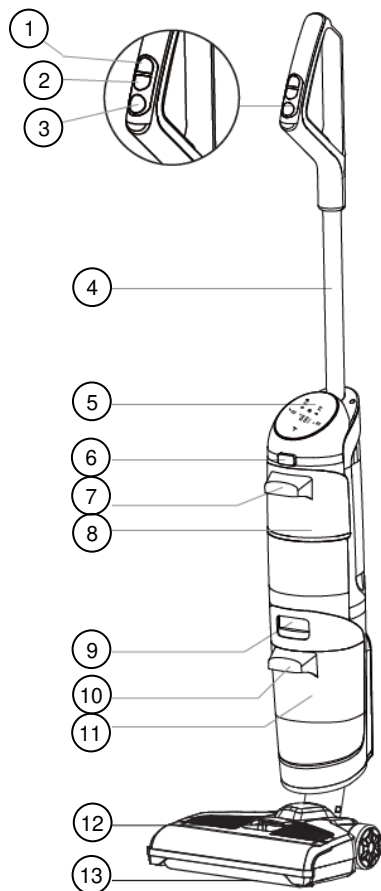

1. Trocken-/Nassreinigungs-Taste
2. Plus/Minus-Taste
3. Ein/Aus-Taste
4. Griffstange
5. LED-Display
6. Frischwassertank-Taste
7. Frischwassertank-Griff

8. Frischwassertank
9. Schmutzwassertank-Taste
10. Schmutzwassertank-Griff
11. Schmutzwassertank
12. Walzen-Abdeckung mit Griff und Taste
13. Mikrofaserwalze

Montage

Nehmen Sie alle Teile des Boden-Waschsaugers aus der Verpackung und halten Sie sie bereit.

1. Griffstange

Führen Sie die Griffstange in den Boden-Waschsauger ein, bis sie mit einem Klicken einrastet.

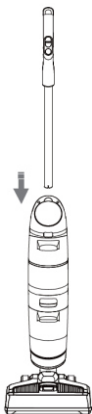

1.1 Griffstange entfernen

Um die Griffstange zu entfernen, führen Sie einen schmalen, harten Gegenstand durch das Zugangs-Loch zur Griffstangen-Feder. Halten Sie die Griffstangen-Feder gedrückt und ziehen Sie die Griffstange aus dem Boden-Waschsauger heraus.

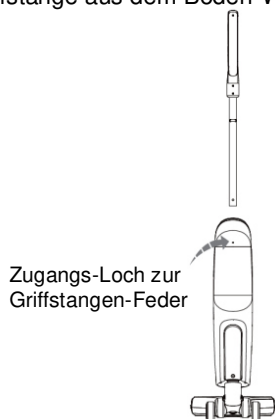

2. Frischwassertank

1. Halten Sie mit einer Hand den Boden-Waschsauger fest.
2. Platzieren Sie mit der anderen Hand die Unterseite des Frischwassertanks in der Frischwassertank-Halterung. Winkeln Sie dazu den Tank stark an und führen Sie die Unterseite leicht in die Halterung ein.
3. Drücken Sie dann den Frischwassertank in den Boden-Waschsauger, bis er mit einem Klicken einrastet.



2.1 Frischwassertank entfernen

1. Halten Sie mit einer Hand den Boden-Waschsauger fest und greifen Sie mit der anderen Hand den Frischwassertank-Griff.
2. Drücken Sie die Frischwassertank-Taste und ziehen Sie den Frischwassertank aus dem Boden-Waschsauger.



3. Schmutzwassertank

1. Halten Sie mit einer Hand den Boden-Waschsauger fest.
2. Richten Sie mit der anderen Hand die Unterseite des Schmutzwassertanks am Schmutzwasser-Einlass aus.
3. Drücken Sie dann den Schmutzwassertank in den Boden-Waschsauger, bis er mit einem Klicken einrastet.

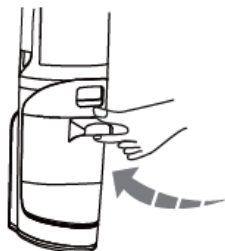

3.1 Schmutzwassertank entfernen

1. Halten Sie mit einer Hand den Boden-Waschsauger fest und greifen Sie mit der anderen Hand den Schmutzwassertank-Griff.
2. Drücken Sie die Schmutzwassertank-Taste und ziehen Sie den Schmutzwassertank aus dem Boden-Waschsauger.

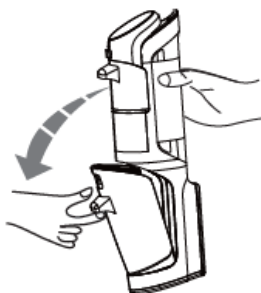

4. Mikrofaserwalze

1. Setzen Sie das rechte Ende der Mikrofaserwalze auf die Walzen-Halterung an der rechten Innenseite des Reinigungskopfes.
2. Führen Sie dann das linke Ende der Mikrofaserwalze in die Walzen-Halterung an der linken Innenseite des Reinigungskopfes ein. Drücken Sie die Walze in die Halterung, bis sie mit einem leichten Klicken einrastet.

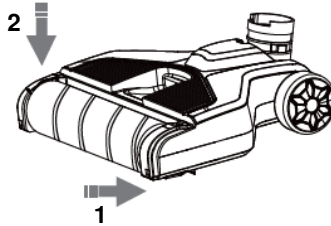

3. Bringen Sie nun die Walzen-Abdeckung an. Führen Sie dazu die Haken links und rechts an der Walzen-Abdeckung in die Vertiefungen links und rechts am Reinigungskopf ein und klappen Sie die Abdeckung über die Mikrofaserwalze. Drücken Sie die Taste unter dem Walzen-Abdeckungs-Griff und lassen Sie die Abdeckung einrasten.

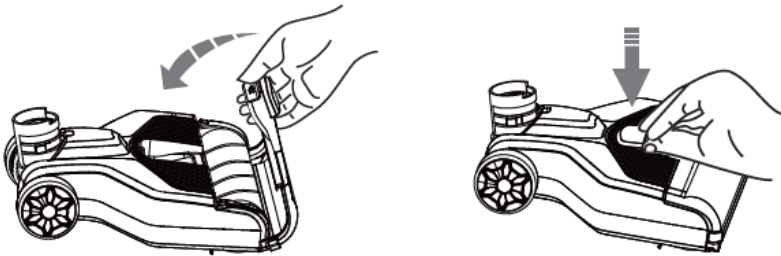

4.1 Mikrofaserwalze entfernen

1. Drücken Sie die Taste unter dem Walzen-Abdeckungs-Griff und klappen Sie die Abdeckung auf. Ziehen Sie die Haken der Abdeckung aus den Vertiefungen.

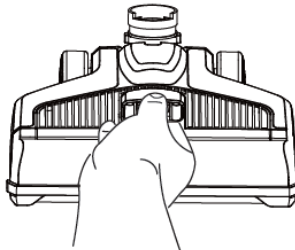

- Greifen Sie die Mikrofaserwalze an der linken Seite und ziehen Sie die Mikrofaserwalze nach oben und leicht nach links, um sie aus der Halterung zu entfernen.

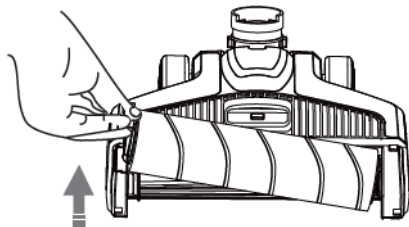

Inbetriebnahme

1. Akku aufladen



HINWEIS:

Laden Sie vor dem ersten Gebrauch den Akku vollständig auf.

- Platzieren Sie die Ladestation in der Nähe einer Wand, damit Sie beim Laden des Boden-Waschsaugers weder über den Waschsauger noch das Kabel stolpern.
- Stellen Sie den Boden-Waschsauger auf die Ladestation.
- Verbinden Sie den Hohlstecker des Netzteils mit dem Ladeanschluss an der Rückseite der Ladestation.
- Stecken Sie das Netzteil in eine geeignete Steckdose.



HINWEIS:

Nutzen Sie nur das im Lieferumfang enthaltene Netzteil zum Laden des Boden-Waschsaugers.



HINWEIS:

Laden Sie den Akku mindestens alle 3 Monate für 3 Stunden. Beenden Sie den Ladevorgang, sobald der Akku voll ist. Laden über die normale Ladedauer hinaus kann zu Überhitzung und Verformung des Akkus und zu Überhitzung des Boden-Waschsaugers führen.

2. Frischwassertank füllen

1. Entfernen Sie den Frischwassertank vom Boden-Waschsauger.
2. Klappen Sie den Deckel auf und füllen Sie frisches, sauberes Wasser ein.

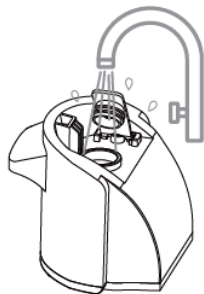

HINWEIS:

Das Wasser darf nicht über 60 °C heiß sein.



HINWEIS:

Sie können dem Wasser ein wenig Reinigungsmittel für Böden zugeben. Diese dürfen nicht korrosiv und nicht entzündlich sein. Füllen Sie niemals korrosive und/oder entzündliche Flüssigkeiten oder Schmutzwasser in den Frischwassertank!

3. Klappen Sie den Deckel zu und drücken Sie ihn fest in die Öffnung.



4. Platzieren Sie den Frischwassertank in seiner Halterung.

2.1 Reinigungsmittel

- Füllen Sie nur eine kleine Menge Reinigungsmittel in den Frischwassertank. Eine große Menge Reinigungsmittel führt zu starker Schaumbildung, was den Motor des Boden-Waschsaugers gefährden kann.
- Nutzen Sie keine säurehaltigen, Alkali- oder umweltschädlichen Lösungen als Reinigungsmittel.

Display

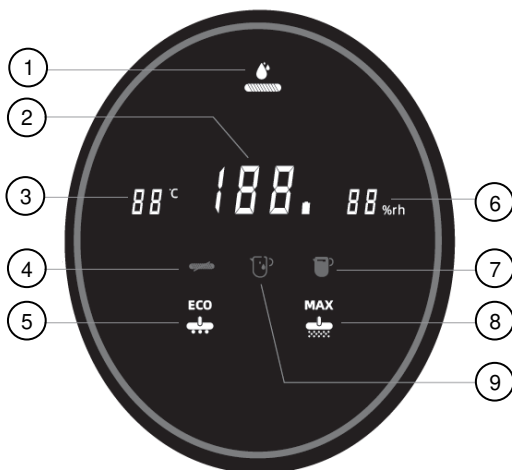

- | | |
|----------------------------------|-------------------------------|
| 1. Selbstreinigung | 6. Feuchtigkeit |
| 2. Akkustand | 7. Schmutzwassertank ist voll |
| 3. Temperatur | 8. Turbo-Modus |
| 4. Mikrofaserwalze ist blockiert | 9. Frischwassertank ist leer |
| 5. Eco-Modus | |



ACHTUNG!

Leuchten die roten Warn-Symbole    auf, dann stoppen Sie sofort den Boden-Waschsauger. Benutzen Sie ihn weiter, kann das zu einer Beschädigung des Geräts führen.

Verwendung



ACHTUNG!

Prüfen Sie vor der Verwendung, dass Griffstange, Frischwassertank, Schmutzwassertank, HEPA- und Metallfilter und die Mikrofaserwalze korrekt installiert und funktionstüchtig sind.



HINWEIS:

Heben Sie größere Gegenstände, die nicht aufgesaugt werden können, vom Boden auf. Dazu gehören Papierschnipsel, Lappen, Glassplitter, Zigarettenstummel, Streichhölzer, alle brennenden oder rauchenden oder scharfen Gegenstände sowie heiße Asche und Chemikalien.

**HINWEIS:**

Der Boden-Waschsauger ist nur zur Verwendung in Innenräumen geeignet. Verwenden Sie ihn nur auf Hartböden wie versiegeltem Holz, Fliesen, Vinyl, Marmor, Stein, Terrazzo und Granit.

**HINWEIS:**

Auf unebenen Untergründen kann der Boden-Waschsauger nur ein geringeres Reinigungsergebnis erzielen.

**HINWEIS:**

Nach jeder Verwendung: Füllen Sie den Frischwassertank auf, leeren Sie den Schmutzwassertank, reinigen Sie den Schmutzwassertank und alle seine Teile (s. Punkt 5 Schmutzwassertank leeren). Stellen Sie den Boden-Waschsauger auf die Ladestation und starten Sie die Selbstreinigung. Lassen Sie anschließend alle Teile vollständig trocknen.

**HINWEIS:**

Bewahren Sie den Boden-Waschsauger nach der Verwendung an einem trockenen, gut belüfteten Ort auf.

1. Ein- und ausschalten

1. Drücken Sie die Ein/Aus-Taste, um den Boden-Waschsauger einzuschalten.
2. Drücken Sie die Ein/Aus-Taste erneut, um den Boden-Waschsauger auszuschalten.

2. Nassreinigung

Schalten Sie den Boden-Waschsauger ein, um mit der Reinigung im Nassreinigungs- und Eco-Modus zu beginnen.

3. Turbo-Modus

1. Drücken Sie während der Nass- oder Trockenreinigung im Eco-Modus die Plus/Minus-Taste, um den Turbo-Modus zu aktivieren.
2. Drücken Sie erneut die Plus/Minus-Taste, um zum Eco-Modus zurückzukehren.

4. Trockenreinigung

1. Drücken Sie während der Nassreinigung im Eco- oder im Turbo-Modus die Trocken-/Nassreinigungs-Taste, um die Trockenreinigung zu starten.
2. Drücken Sie erneut die Trocken-/Nassreinigungs-Taste, um zur Nassreinigung zurückzukehren.

5. Handhabung des Boden-Waschsaugers

Halten Sie den Griff fest und bewegen Sie den Boden-Waschsauger vor und zurück, um Ihren Boden zu reinigen.



ACHTUNG!

Neigen Sie den Boden-Waschsauger nicht zu stark, um zu vermeiden, dass Wasser ausläuft. Schütteln Sie ihn nicht. Andernfalls könnte Wasser in den Motor gelangen und ihn beschädigen.



HINWEIS:

Bewegen Sie den Boden-Saugwischer nicht über Kanten.

6. Schmutzwassertank leeren

1. Entfernen Sie den Schmutzwassertank aus dem Boden-Waschsauger.
2. Ziehen Sie den Schmutzwassertank-Deckel vom Schmutzwassertank ab.



3. Schütten Sie das Schmutzwasser weg.
4. Reinigen Sie den Schmutzwassertank und alle seine Teile (s. Punkt Reinigung).
5. Platzieren Sie den Schmutzwassertank wieder im Boden-Waschsauger.



HINWEIS:

Reinigen und trocknen Sie nach jeder Verwendung den Schmutzwassertank und alle seine Teile, um zu vermeiden, dass sich unangenehme Gerüche und Schimmel bilden.

7. Selbstreinigung



HINWEIS:

Der Boden-Waschsauger reinigt die Mikrofaserwalze und ihren Schlauch. Um die Selbstreinigung aktivieren zu können, muss der Boden-Waschsauger auf der Ladestation stehen.



ACHTUNG!

Stellen Sie sicher, dass Frischwassertank, Schmutzwassertank, HEPA- und Metallfilter und die Mikrofaserwalze korrekt installiert sind, bevor Sie die Selbstreinigung starten.

1. Leeren Sie den Schmutzwassertank.
2. Füllen Sie den Frischwassertank mit frischem, sauberem Wasser.
3. Stellen Sie den Boden-Waschsauger auf die Ladestation und stecken Sie das Netzteil in eine Steckdose.
4. Drücken Sie die Trocken-/Nassreinigungs-Taste, um die Selbstreinigung des Boden-Waschsaugers zu starten. Die Walze und ihr Schlauch werden nun gereinigt und das Schmutzwasser in den Schmutzwassertank gesaugt.
5. Leeren und reinigen Sie anschließend den Schmutzwassertank.

Reinigung



ACHTUNG!

Schalten Sie den Boden-Waschsauger aus und trennen Sie die Ladestation von der Stromversorgung, bevor Sie jegliche Reinigungs- und Wartungsarbeiten vornehmen.

1. Boden-Waschsauger

1. Schalten Sie den Boden-Waschsauger aus und nehmen Sie ihn von der Ladestation.
2. Reinigen Sie den Boden-Waschsauger mit einem trockenen, weichen Tuch.

2. Mikrofaserwalze

1. Schalten Sie den Boden-Waschsauger aus und nehmen Sie ihn von der Ladestation.
2. Entfernen Sie die Walzen-Abdeckung und entnehmen Sie die Mikrofaserwalze.
3. Reinigen Sie die Mikrofaserwalze mit einer Reinigungsbürste von Schmutz und Haaren.
4. Spülen Sie dann die Mikrofaserwalze unter klarem, sauberem Wasser.
5. Lassen Sie die Mikrofaserwalze vollständig trocknen, bevor Sie sie wieder installieren.

3. Schmutzwassertank

1. Schalten Sie den Boden-Waschsauger aus und nehmen Sie ihn von der Ladestation.
2. Entfernen Sie den Schmutzwassertank aus dem Boden-Waschsauger.
3. Ziehen Sie den Schmutzwassertank-Deckel vom Schmutzwassertank ab.
4. Schütten Sie das Schmutzwasser weg.
5. Ziehen Sie den HEPA-Filter aus dem Schmutzwassertank-Deckel und entnehmen Sie den Metallfilter.
6. Reinigen Sie Schmutzwassertank, HEPA- und Metallfilter und Schmutzwassertank-Deckel mit klarem, sauberem Wasser.

7. Lassen Sie alle Teile vollständig trocknen.
8. Setzen Sie den Metallfilter wieder in den HEPA-Filter ein.
9. Setzen Sie HEPA- und Metallfilter in den Schmutzwassertank-Deckel ein.
10. Setzen Sie den Schmutzwassertank-Deckel auf den Schmutzwassertank und drücken Sie ihn fest.
11. Platzieren Sie den Schmutzwassertank wieder im Boden-Waschsauger.



4. Ladestation

1. Trennen Sie die Ladestation von der Stromversorgung und nehmen Sie den Boden-Waschsauger von der Ladestation herunter.
2. Sollte sich Schmutzwasser auf der Ladestation befinden, schütten Sie es weg.
3. Reinigen Sie die Ladestation mit einem trockenen, weichen Tuch.

Lagerung

- Sollten Sie den Boden-Waschsauger für eine längere Zeit nicht nutzen, schalten Sie ihn aus und trennen Sie die Ladestation von der Stromversorgung.
- Reinigen und trocknen Sie den Boden-Waschsauger und seine Teile gründlich, bevor Sie ihn lagern.
- Lagern Sie den Boden-Waschsauger in einer trockenen und gut belüfteten Umgebung ohne Hitzequellen.
- Lagern Sie den Boden-Waschsauger im Innenraum.
- Setzen Sie den Boden-Waschsauger keinem direkten Sonnenlicht und keinen kalten Temperaturen aus.
- Laden Sie den Akku alle 3 Monate für 3 Stunden auf.

Technische Daten

Boden-Waschsauger		
Akku-Typ	Li-Po-Akku mit 4.000 mAh	
Rating	21,6 V DC	
Laufzeit	Bis zu 60 Minuten	
Saugstufen	Turbo	17 kPa
	Eco	10 kPa
Reinigung	Nass, trocken	
Tanks	Frischwasser	550 ml
	Schmutzwasser	450 ml
Geräuschemission	80 dB	
Bürstenloser Digital-Motor	Ja	
Schutzart	IPX4, Schutz gegen allseitiges Spritzwasser	
	Schutzklasse III, Schutz durch Kleinspannung	
Betriebstemperatur		
Leistungsaufnahme	220 Watt	
Maße	120 x 32 x 26 cm	
Gewicht	3,8 kg	
Netzteil		
Modellkennung	CZH024265090EUWM	
Input	100 - 240 V AC 50/60Hz, 0,8 A	
Output	26,5 V DC, 0,9 A	
	Schutzklasse II, Schutz durch doppelte oder verstärkte Isolierung	
Leistungsaufnahme	23,85 W	

Ladestation	
Input	26,5 V DC
Output	26,5 V DC
	Schutzklasse III, Schutz durch Kleinspannung

Kundenservice:

DE: +49(0)7631-360-350

CH: +41(0)848-223-300

FR: +33(0)388-580-202

PEARL.GmbH | PEARL-Straße 1-3 | D-79426 Buggingen

© REV1 – 30.03.2022 – CR//GK

BWS-500

Aspirateur sans fil 17 kPa / 220 W

avec écran OLED

Mode d'emploi



Table des matières

Votre nouvel aspirateur ultrapuissant	3
Contenu	3
Consignes préalables	4
Consignes de sécurité.....	5
Consignes importantes concernant les batteries et leur recyclage	8
Consignes importantes concernant le traitement des déchets.....	9
Déclaration de conformité	9
Description du produit.....	10
Montage	11
1. Manche	11
1.1 Retirer le manche.....	11
2. Réservoir d'eau propre	12
2.1 Retirer le réservoir d'eau propre.....	12
3. Réservoir d'eau sale.....	13
3.1 Retirer le réservoir d'eau sale	13
4. Rouleau en microfibres	14
4.1 Retirer le rouleau en microfibres	14
Mise en marche.....	15
1. Recharger la batterie.....	15
2. Remplir le réservoir d'eau propre	16
2.1 Produit nettoyant.....	16
Écran.....	17
Utilisation.....	17
1. Allumer et éteindre.....	18
2. Nettoyage humide.....	18
3. Mode Turbo	18
4. Nettoyage à sec.....	18
5. Manipulation de l'aspirateur	19
6. Vider le réservoir d'eau sale	19
7. Autonettoyage	20
Nettoyage.....	20
1. Aspirateur.....	20
2. Rouleau en microfibres	20
3. Réservoir d'eau sale.....	21
4. Station de chargement	21
Stockage.....	21
Caractéristiques techniques.....	22

Votre nouvel aspirateur ultrapuissant

Chère cliente, cher client,

Nous vous remercions d'avoir choisi cet aspirateur ultrapuissant. Grâce à son aspiration ultrapuissante et à ses fonctions de nettoyage à sec et humide, l'aspirateur fait briller vos sols en un clin d'œil.

Afin d'utiliser au mieux votre nouveau produit, veuillez lire attentivement ce mode d'emploi et respecter les consignes et astuces suivantes.

Contenu

- Aspirateur
- Rouleau en microfibres (installé)
- Filtres HEPA et métallique (installés)
- Station de chargement
- Adaptateur secteur
- Mode d'emploi

Consignes préalables

- Cet appareil n'est pas conçu pour être utilisé par des personnes (y compris les enfants) dont les capacités physiques, sensorielles ou mentales sont réduites, ou des personnes dénuées d'expérience ou de connaissance, sauf si elles ont pu bénéficier, par l'intermédiaire d'une personne responsable de leur sécurité, d'une surveillance ou d'instructions préalables concernant l'utilisation de l'appareil.
- Si le câble d'alimentation est endommagé, il doit être remplacé par le fabricant, son service après-vente ou des personnes de qualification similaire afin d'éviter tout danger. N'utilisez pas l'appareil tant que la réparation n'a pas été effectuée.
- Surveillez les enfants pour vous assurer qu'ils ne jouent pas avec l'appareil.
- Maintenez l'appareil et le câble d'alimentation hors de portée des enfants.
- Attention, risque d'étouffement ! En jouant, les enfants peuvent s'envelopper dans le matériel d'emballage, se le placer sur la tête et s'étouffer. Conservez les matériaux d'emballage hors de portée des enfants.
- Cet appareil est uniquement destiné à un usage domestique ou similaire, tel que dans les cuisines pour les employés des magasins et bureaux, dans les domaines agricoles, pour les clients des hôtels, des motels et d'autres établissements résidentiels, ou en chambre d'hôtes.
- N'utilisez le produit qu'avec une prise secteur domestique. Vérifiez que la tension secteur indiquée sur la plaque signalétique correspond à celle de votre alimentation secteur.

Consignes de sécurité

- Ce mode d'emploi vous permet de vous familiariser avec le fonctionnement du produit. Lisez-le attentivement et conservez-le afin de pouvoir le consulter en cas de besoin. Le cas échéant, transmettez-le avec le produit à l'utilisateur suivant.
- Pour connaître les conditions de garantie, veuillez contacter votre revendeur. Veuillez également tenir compte des conditions générales de vente !
- Veillez à utiliser le produit uniquement comme indiqué dans la notice. Une mauvaise utilisation peut endommager le produit ou son environnement.
- N'utilisez pas l'appareil à d'autres fins que celle pour laquelle il est conçu.
- Respectez les consignes de sécurité lors de l'utilisation.
- Avant chaque utilisation, vérifiez que ni l'appareil, ni ses accessoires, ni son câble d'alimentation ne sont endommagés. N'utilisez pas l'appareil s'il présente des traces visibles d'endommagement.
- N'utilisez le produit qu'avec une prise secteur domestique. Vérifiez que la tension secteur indiquée sur la plaque signalétique correspond à celle de votre alimentation secteur.
- Veillez à ne pas pincer le câble d'alimentation, ne l'exposez pas à des bords tranchants ou à des surfaces chaudes. N'utilisez pas le câble pour déplacer l'appareil.
- Si le câble d'alimentation de votre appareil est endommagé, vous devez le faire remplacer par un professionnel agréé, afin d'éviter tout risque pour votre sécurité.
- Débranchez la fiche d'alimentation de l'appareil après chaque utilisation, avant de nettoyer l'appareil, et en cas de dysfonctionnement pendant l'utilisation.
- Ne débranchez jamais la fiche avec des mains mouillées ou en tirant sur le câble.
- Cet appareil est conçu pour un usage domestique ou similaire uniquement. Cet appareil ne convient pas pour un usage industriel.
- Cet appareil est conçu pour une utilisation en intérieur uniquement.
- Veillez à ce que l'appareil soit placé de façon stable lors du chargement et que le câble ne constitue pas un obstacle sur lequel on pourrait trébucher.
- N'utilisez jamais l'appareil s'il présente un dysfonctionnement, s'il a été plongé dans l'eau, s'il est tombé ou a été endommagé d'une autre manière.
- Le démontage ou la modification du produit affecte sa sécurité. Attention, risque de blessure !
- Toute modification ou réparation de l'appareil ou de ses accessoires doit être effectuée exclusivement par le fabricant ou par un spécialiste dûment autorisé.
- Veillez à ce que le produit soit alimenté par une prise facilement accessible afin de pouvoir débrancher l'appareil rapidement en cas d'urgence.
- N'ouvrez pas le produit vous-même. Ne tentez jamais de réparer vous-même le produit !
- Manipulez le produit avec précaution. Un coup, un choc, ou une chute, même de faible hauteur, peut l'endommager.
- N'exposez pas le produit à une chaleur extrême.
- Ne plongez jamais le produit dans l'eau ni dans aucun autre liquide.
- Utilisez uniquement l'adaptateur secteur fourni.
- Éteignez toujours l'aspirateur après utilisation, avant de changer un accessoire et avant le nettoyage ou l'entretien. Débranchez la fiche d'alimentation de la prise de courant.
- Avant de l'utiliser, vérifiez que l'aspirateur et tous les accessoires ne présentent aucun dommage visible. N'allumez pas d'aspirateur endommagé.

- N'utilisez pas le câble d'alimentation pour porter l'aspirateur et ne retirez pas la fiche d'alimentation secteur de la prise en tirant sur le câble d'alimentation. Ne tirez pas le câble d'alimentation sur des bords tranchants et ne l'écrasez pas. Le câble de raccordement, la fiche d'alimentation secteur et la prise peuvent être endommagés et constituer ainsi un risque pour votre sécurité.
- Lorsque vous aspirez avec une buse d'aspiration ou le tuyau d'aspiration, évitez de passer près de la tête.
- N'aspirez aucun objet incandescent ou en train de brûler (cigarettes, cendre ou charbon tout juste éteint).
- N'aspirez pas la poussière des cartouches de toner. Les toners utilisés pour les imprimantes ou les photocopieurs peuvent être conducteurs d'électricité.
- N'aspirez en aucun cas des substances ou des gaz explosifs, facilement inflammables.
- Une utilisation non conforme à ce mode d'emploi peut endommager l'appareil et provoquer de graves blessures corporelles.
- L'appareil n'est pas conçu pour un usage industriel.
- Ne manipulez pas le connecteur et autres composants électriques avec des mains humides afin d'éviter un choc électrique.
- Maintenez les cheveux, les vêtements amples, les doigts et toute autre partie du corps à distance des entrées et sorties d'air de l'appareil ainsi que de ses éléments mobiles. N'introduisez ni l'appareil ni ses accessoires dans les yeux, les oreilles et la bouche.
- Arrêtez immédiatement d'utiliser l'appareil en cas de fuite, de surchauffe, de bruits et/ou d'odeurs anormaux et de faible puissance d'aspiration. Adressez-vous au Service Après-Vente.
- Après chaque utilisation, nettoyez le réservoir d'eau sale et tous ses éléments afin d'éviter que le conduit d'aération de l'appareil soit obstrué. Dans le cas contraire, cela peut provoquer une diminution de la puissance d'aspiration et le moteur risque de surchauffer, ce qui réduira la durée de vie de l'appareil.
- Conservez l'appareil en un lieu sec et bien ventilé. Un lieu de rangement humide peut nuire à l'isolation de l'appareil et à sa durée de vie.
- Vérifiez régulièrement la buse d'aspiration et retirez les éventuels blocages.
- N'utilisez pas l'appareil à proximité ou sur des substances inflammables et/ou explosives.
- Maintenez l'appareil à distance des foyers ouverts telles que les cigarettes ou les feux de cheminée.
- N'aspirez pas de substances très fines comme la chaux, le ciment, la sciure, la poussière de plâtre, les cendres ou la poussière de charbon.
- N'aspirez pas de substances dangereuses telles que des solvants ou des détartrants.
- N'aspirez pas de substances chimiques telles que de l'acide ou des produits nettoyants.
- N'aspirez pas de substances qui vous sont inconnues et dont vous ne connaissez pas la composition.
- N'aspirez pas de détergents, de pétrole, de kérosène, d'essence, d'alcool, de peintures, de laques, de parfums, etc. Ces liquides peuvent provoquer un court-circuit, un incendie ou une explosion.
- N'aspirez pas d'objets pointus et tranchants tels que du verre, des petits jouets, des épingles, des trombones, des pierres, des morceaux de plâtre ou de gros morceaux de papier. Ces derniers peuvent provoquer des blocages et endommager l'appareil.

- N'aspirez pas de cirage, de peinture, de colorants, de substances très grasses, de substances très visqueuses et de substances très colorantes.
- Maintenez les produits nettoyants hors de portée des enfants.
- Le produit nettoyant ne doit pas entrer en contact avec les yeux. En cas de contact, rincez-vous abondamment les yeux à l'eau claire et contactez un médecin. En cas d'ingestion de produit nettoyant, contactez immédiatement un médecin.
- Jetez les produits nettoyant et l'eau sale conformément aux réglementations environnementales locales en vigueur.
- Soyez particulièrement prudent lorsque vous nettoyez des marches.
- Ne secouez pas l'appareil et ne le cognez pas violemment contre des objets. Dans le cas contraire, de l'eau peut pénétrer dans le moteur et l'endommager.
- Lorsque le moteur est allumé, ne soulevez pas l'appareil. Ne l'inclinez pas à outrance. Dans le cas contraire, de l'eau peut pénétrer dans le moteur et l'endommager.
- Après utilisation, placez l'appareil à proximité d'un mur pour éviter de trébucher sur l'appareil.
- Utilisez l'appareil uniquement avec les réservoirs d'eau propre et d'eau sale correctement installés.
- N'insérez aucun objet dans les ouvertures d'aération de l'appareil. N'obstruez pas les ouvertures d'aération. Retirez tous les objets qui pourraient obstruer les ouvertures d'aération. Dans le cas contraire, cela peut faire surchauffer l'appareil.
- Ne lavez pas le corps principal de l'appareil ni les accessoires électroniques avec de l'eau. Risque d'incendie et de choc électrique provoqué par un court-circuit.
- N'utilisez jamais l'appareil sans filtre HEPA installé.
- Conservez le produit hors de la portée et de la vue des enfants.
- Aucune garantie ne pourra être appliquée en cas de mauvaise utilisation.
- Le fabricant décline toute responsabilité en cas de dégâts matériels ou dommages (physiques ou moraux) dus à une mauvaise utilisation et/ou au non-respect des consignes de sécurité.
- Sous réserve de modification et d'erreur !

Consignes importantes concernant les batteries et leur recyclage

Les batteries usagées ne doivent **PAS** être jetées dans la poubelle de déchets ménagers. La législation oblige aujourd'hui chaque consommateur à jeter les batteries usagées dans les poubelles spécialement prévues à cet effet. Vous pouvez déposer vos batteries usagées dans les lieux de collecte de déchets de votre municipalité et dans les lieux où elles sont vendues.

- Maintenez la batterie hors de portée des enfants.
- Ne laissez pas la batterie chauffer à plus de 60°C et ne la jetez pas dans le feu : risque d'explosion, de feu et d'incendie !
- Ne court-circuitez pas la batterie.
- N'essayez jamais d'ouvrir la batterie.
- Restez à proximité de la batterie lors du chargement et contrôlez régulièrement sa température.
- N'exposez pas la batterie à des charges mécaniques. Évitez de faire tomber, de frapper, de tordre ou de couper la batterie.
- Interrompez le processus de chargement immédiatement en cas de forte surchauffe. Une batterie qui chauffe fortement ou se déforme au cours du chargement est défectueuse. Cessez immédiatement de l'utiliser.
- Pour le chargement de la batterie, respectez obligatoirement la bonne polarité du connecteur. Un mauvais branchement de la fiche de chargement, un chargeur inadapté ou une polarité inversée créent un risque de court-circuit et d'explosion !
- Retirez la batterie de l'appareil si vous ne comptez pas l'utiliser pendant une période prolongée.
- Veillez à ne jamais décharger complètement la batterie ; cela diminue sa durée de vie.
- Respectez toujours la polarité de la batterie. Un mauvais sens d'insertion de la batterie peut endommager l'appareil - Risque d'incendie.
- Si vous pensez ne pas utiliser la batterie durant une longue période, nous vous recommandons de la laisser charger à environ 30 % de sa capacité.
- Ne la stockez pas dans un endroit exposé aux rayons directs du soleil. La température idéale est comprise entre 10 et 20°C.

Consignes importantes concernant le traitement des déchets

Cet appareil électronique ne doit **PAS** être jeté dans la poubelle de déchets ménagers. Pour l'enlèvement approprié des déchets, veuillez vous adresser aux points de ramassage publics de votre municipalité. Les détails concernant l'emplacement d'un tel point de ramassage et des éventuelles restrictions de quantité existantes par jour/mois/année, ainsi que sur des frais éventuels de collecte, sont disponibles dans votre municipalité.



Déclaration de conformité

La société PEARL.GmbH déclare le produit ZX-6192 conforme aux directives actuelles suivantes du Parlement Européen : 2009/125/CE (du Parlement européen et du Conseil), établissant un cadre pour la fixation d'exigences en matière d'écoconception applicables aux produits liés à l'énergie, 2011/65/UE et 2015/863/UE, relatives à la limitation de l'utilisation de certaines substances dangereuses dans les équipements électriques et électroniques, 2014/30/UE, concernant la compatibilité électromagnétique et 2014/35/UE, concernant la mise à disposition sur le marché du matériel électrique destiné à être employé dans certaines limites de tension.



Service Qualité
Dipl. Ing. (FH) Andreas Kurtasz

La déclaration de conformité complète du produit est disponible en téléchargement à l'adresse <https://www.pearl.fr/support/notices> ou sur simple demande par courriel à qualite@pearl.fr.



Description du produit

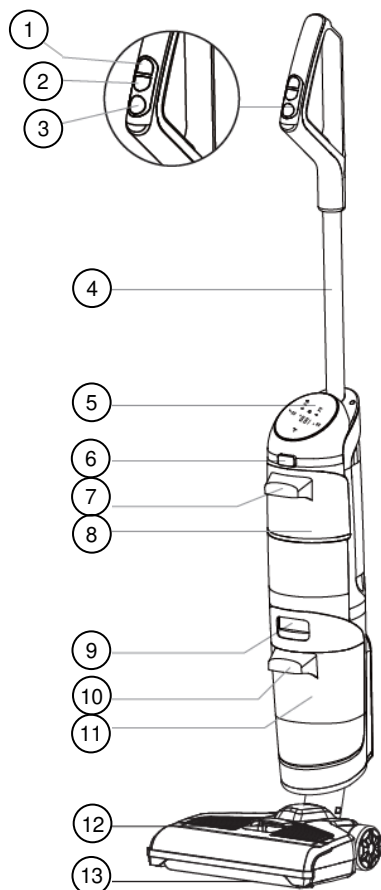

1. Bouton de nettoyage humide/à sec
2. Bouton +/-
3. Bouton Marche/Arrêt
4. Manche
5. Écran LED
6. Bouton du réservoir d'eau propre
7. Poignée du réservoir d'eau propre

8. Réservoir d'eau propre
9. Bouton du réservoir d'eau sale
10. Poignée du réservoir d'eau sale
11. Réservoir d'eau sale
12. Cache du rouleau avec poignée et bouton
13. Rouleau en microfibras

Montage

Retirez tous les éléments de l'aspirateur de l'emballage, puis préparez-les.

1. Manche

Insérez le manche dans l'aspirateur, jusqu'à ce qu'il s'enclenche d'un clic audible.

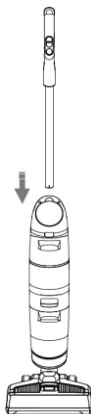

1.1 Retirer le manche

Pour retirer le manche, insérez un objet fin et dur dans le trou d'accès au ressort du manche. Maintenez le ressort du manche appuyé et retirez le manche de l'aspirateur.

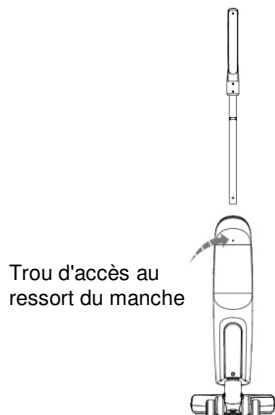

2. Réservoir d'eau propre

1. Avec une main, maintenez fermement l'aspirateur.
2. Placez la partie inférieure du réservoir d'eau propre dans le support du réservoir d'eau propre. Pour ce faire, inclinez fortement le réservoir et insérez légèrement la partie inférieure dans le support.
3. Poussez ensuite le réservoir d'eau propre dans l'aspirateur, jusqu'à ce qu'il s'enclenche d'un clic audible.

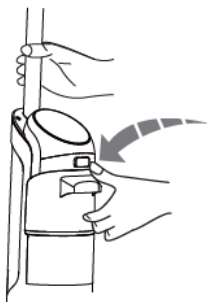

2.1 Retirer le réservoir d'eau propre

1. Avec une main, maintenez fermement l'aspirateur et saisissez la poignée du réservoir d'eau propre de l'autre main.
2. Appuyez sur le bouton du réservoir d'eau propre, puis retirez le réservoir d'eau propre de l'aspirateur.



3. Réservoir d'eau sale

1. Avec une main, maintenez fermement l'aspirateur.
2. De l'autre main, alignez la partie inférieure du réservoir d'eau sale avec l'entrée d'eau sale.
3. Poussez ensuite le réservoir d'eau sale dans l'aspirateur, jusqu'à ce qu'il s'enclenche d'un clic audible.

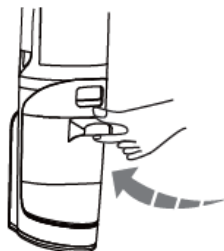

3.1 Retirer le réservoir d'eau sale

1. Avec une main, maintenez fermement l'aspirateur et saisissez la poignée du réservoir d'eau sale de l'autre main.
2. Appuyez sur le bouton du réservoir d'eau sale, puis retirez le réservoir d'eau sale de l'aspirateur.

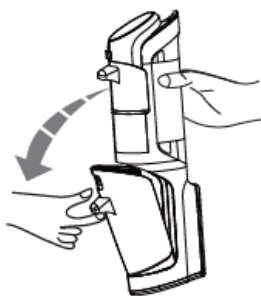

4. Rouleau en microfibres

1. Placez l'extrémité droite du rouleau en microfibres dans le support pour rouleau, du côté intérieur droit de la tête de nettoyage.
2. Insérez ensuite l'extrémité gauche du rouleau en microfibres dans le support pour rouleau situé sur le côté intérieur gauche de la tête de nettoyage. Insérez le rouleau dans le support, jusqu'à ce qu'il s'enclenche d'un léger clic audible.

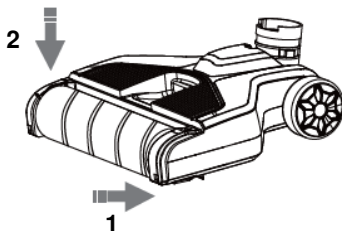

3. Fixez maintenant le cache du rouleau. Pour ce faire, insérez les crochets situés à gauche et à droite du cache du rouleau dans les encoches situées à gauche et à droite de la tête de nettoyage, puis rabattez le cache sur le rouleau en microfibres. Appuyez sur le bouton situé sous la poignée du cache du rouleau, puis enclenchez le cache.

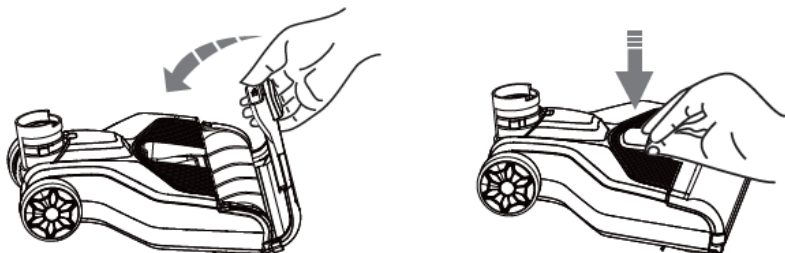

4.1 Retirer le rouleau en microfibres

1. Appuyez sur le bouton situé sous la poignée du cache du rouleau, puis ouvrez le cache. Retirez les crochets du cache des encoches.

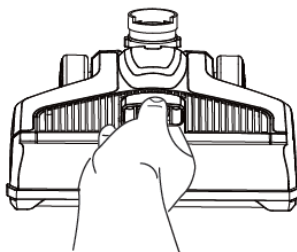

2. Saisissez le rouleau en microfibres du côté gauche, puis tirez le rouleau en microfibres vers le haut et légèrement vers la gauche pour le retirer de son support.

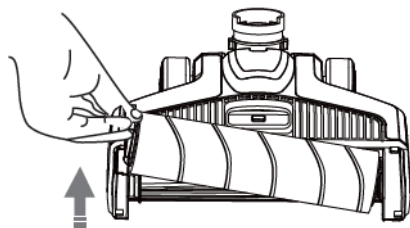

Mise en marche

1. Recharger la batterie



NOTE :

Avant la première utilisation, rechargez complètement la batterie.

1. Placez la station de chargement à proximité d'un mur pour que vous ne trébuchiez ni sur l'aspirateur ni sur le câble lorsque vous rechargez l'aspirateur.
2. Placez l'aspirateur sur la station de chargement.
3. Branchez le connecteur creux de l'adaptateur secteur au port de chargement de la station de chargement.
4. Branchez l'adaptateur secteur à une prise de courant appropriée.



NOTE :

Utilisez uniquement l'adaptateur secteur fourni pour recharger l'aspirateur.



NOTE :

Rechargez la batterie au minimum trois heures tous les trois mois. Interrompez le processus de chargement lorsque la batterie est pleine. Une charge supérieure à la durée normale peut entraîner une surchauffe et une déformation de la batterie ainsi qu'une surchauffe de l'aspirateur.

2. Remplir le réservoir d'eau propre

1. Retirez le réservoir d'eau propre de l'aspirateur.
2. Ouvrez le cache, puis remplissez le réservoir d'eau propre et fraîche.



NOTE :

La température de l'eau ne doit jamais dépasser 60°C.



NOTE :

Vous pouvez ajouter un peu de produit nettoyant pour sols dans l'eau. Ceux-ci ne doivent être ni corrosifs ni inflammables. Ne versez jamais de liquides corrosifs et/ou inflammables ou d'eau sale dans le réservoir d'eau propre !

3. Fermez le cache et poussez-le fermement dans l'ouverture.



4. Placez le réservoir d'eau propre dans son support.

2.1 Produit nettoyant

- Versez uniquement une petite quantité de produit nettoyant dans le réservoir d'eau propre. Une grande quantité de produit nettoyant peut entraîner une formation importante de mousse, ce qui peut mettre en danger le moteur de l'aspirateur.
- N'utilisez pas de solutions acides, alcalines ou polluantes comme produits nettoyants.

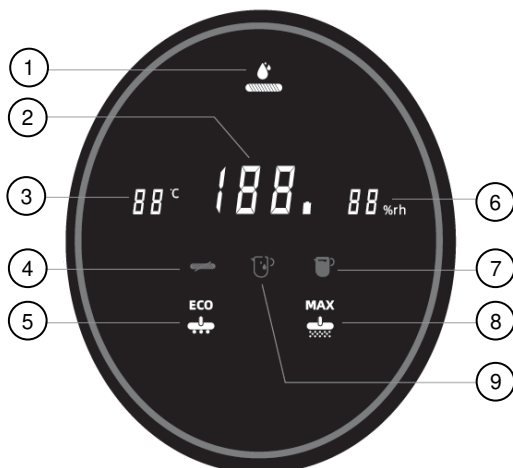

Écran



- | | |
|---|---------------------------------------|
| 1. Autonettoyage | 6. Humidité |
| 2. Niveau de charge de la batterie | 7. Le réservoir d'eau sale est plein |
| 3. Température | 8. Mode Turbo |
| 4. Le rouleau en microfibres est bloqué | 9. Le réservoir d'eau propre est vide |
| 5. Mode Éco | |



ATTENTION !

Si les symboles d'avertissement rouges    s'allument, éteignez immédiatement l'aspirateur. Si vous continuez à l'utiliser, cela peut endommager l'appareil.

Utilisation



ATTENTION !

Avant utilisation, vérifiez si le manche, le réservoir d'eau propre, le réservoir d'eau sale, le filtre HEPA, le filtre métallique et le rouleau en microfibres sont correctement installés et fonctionnels.



NOTE :

Retirez du sol les gros objets qui ne peuvent pas être aspirés. Il s'agit notamment des morceaux de papier, des chiffons, des éclats de verre, des mégots de cigarettes, des allumettes, de tous les objets qui brûlent ou qui fument ou qui sont tranchants, ainsi que des cendres chaudes et des produits chimiques.



NOTE :

L'appareil est uniquement conçu pour une utilisation en intérieur. Ne l'utilisez que sur des sols durs comme le bois vitrifié, le carrelage, le vinyle, le marbre, la pierre, le terrazzo ou le granit.



NOTE :

Sur des surfaces inégales, l'aspirateur ne peut obtenir qu'un résultat de nettoyage réduit.



NOTE :

Après chaque utilisation : remplissez le réservoir d'eau propre, videz le réservoir d'eau sale et nettoyez le réservoir d'eau sale et tous ses éléments (voir point 5 Vider le réservoir d'eau sale). Placez l'aspirateur sur la station de chargement et lancez l'autonettoyage. Laissez ensuite sécher complètement tous les éléments.



NOTE :

Après utilisation, rangez l'aspirateur en un lieu sec et bien aéré.

1. Allumer et éteindre

1. Appuyez sur le bouton Marche/Arrêt pour allumer l'aspirateur.
2. Appuyez à nouveau sur le bouton Marche/Arrêt pour éteindre l'aspirateur.

2. Nettoyage humide

Allumez l'aspirateur pour démarrer le nettoyage en mode Nettoyage humide ou en mode Éco.

3. Mode Turbo

1. Pendant le nettoyage humide ou à sec en mode Éco, appuyez sur le bouton +/- pour activer le mode Turbo.
2. Appuyez à nouveau sur le bouton +/- pour revenir au mode Éco.

4. Nettoyage à sec

1. Pendant le nettoyage humide en mode Éco ou en mode Turbo, appuyez sur le bouton de nettoyage humide/à sec pour démarrer le nettoyage à sec.
2. Appuyez à nouveau sur le bouton de nettoyage humide/à sec pour revenir au nettoyage humide.

5. Manipulation de l'aspirateur

Maintenez fermement la poignée et déplacez l'aspirateur vers l'avant et l'arrière pour nettoyer vos sols.



ATTENTION !

N'inclinez pas l'aspirateur à outrance pour éviter que l'eau ne fuie. Ne le secouez pas. Dans le cas contraire, l'eau peut pénétrer dans le moteur et l'endommager.



NOTE :

Ne déplacez pas l'aspirateur sur des bords.

6. Vider le réservoir d'eau sale

1. Retirez le réservoir d'eau sale de l'aspirateur.
2. Retirez le cache du réservoir d'eau sale.



3. Videz l'eau sale.
4. Nettoyez le réservoir d'eau sale et tous ses éléments (voir point Nettoyage).
5. Remplacez ensuite le réservoir d'eau sale dans l'aspirateur.



NOTE :

Nettoyez et séchez le réservoir d'eau sale et tous ses éléments après chaque utilisation afin d'éviter la formation d'odeurs désagréables et de moisissures.

7. Autonettoyage



NOTE :

L'aspirateur nettoie le rouleau en microfibres et son tuyau. Pour pouvoir activer l'autonettoyage, l'aspirateur doit se trouver sur la station de chargement.



ATTENTION !

Assurez-vous que le réservoir d'eau propre, le réservoir d'eau sale, le filtre HEPA, le filtre métallique et le rouleau en microfibres sont correctement installés avant de démarrer l'autonettoyage.

1. Videz le réservoir d'eau sale.
2. Remplissez le réservoir d'eau propre avec de l'eau propre et fraîche.
3. Placez l'aspirateur sur la station de chargement et branchez l'adaptateur secteur à une prise de courant.
4. Appuyez sur le bouton de nettoyage humide/à sec pour démarrer l'autonettoyage de l'aspirateur. Le rouleau et son tuyau sont nettoyés et l'eau sale est aspiré dans le réservoir d'eau sale.
5. Videz et nettoyez ensuite le réservoir d'eau sale.

Nettoyage



ATTENTION !

Éteignez l'aspirateur et débranchez la station de chargement de l'alimentation avant d'effectuer des travaux de nettoyage ou d'entretien.

1. Aspirateur

1. Éteignez l'aspirateur et retirez-le de la station de chargement.
2. Nettoyez l'aspirateur à l'aide d'un chiffon doux et sec.

2. Rouleau en microfibres

1. Éteignez l'aspirateur et retirez-le de la station de chargement.
2. Retirez le cache du rouleau, puis retirez le rouleau en microfibres.
3. Retirez la saleté et les poils du rouleau en microfibres à l'aide d'une brosse de nettoyage.
4. Rincez ensuite le rouleau en microfibres sous l'eau claire et propre.
5. Laissez le rouleau en microfibres sécher complètement avant de le réinstaller.

3. Réservoir d'eau sale

1. Éteignez l'aspirateur et retirez-le de la station de chargement.
2. Retirez le réservoir d'eau sale de l'aspirateur.
3. Retirez le cache du réservoir d'eau sale.
4. Videz l'eau sale.
5. Retirez le filtre HEPA du cache du réservoir d'eau sale, puis retirez le filtre métallique.
6. Nettoyez le réservoir d'eau sale, le filtre HEPA, le filtre métallique et le cache du réservoir d'eau sale avec de l'eau propre et claire.
7. Laissez sécher complètement tous les éléments.
8. Insérez le filtre métallique dans le filtre HEPA.
9. Insérez le filtre HEPA et le filtre métallique dans le cache du réservoir d'eau sale.
10. Placez le cache du réservoir d'eau sale sur le réservoir d'eau sale, et appuyez fermement dessus.
11. Remplacez ensuite le réservoir d'eau sale dans l'aspirateur.

4. Station de chargement

1. Débranchez la station de chargement de l'alimentation, puis retirez l'aspirateur de la station de chargement.
2. Si de l'eau sale se trouve sur la station de chargement, retirez-la.
3. Nettoyez la station de chargement à l'aide d'un chiffon doux et sec.

Stockage

- Éteignez l'aspirateur et débranchez-le de l'alimentation si vous ne l'utilisez durant une longue période.
- Nettoyez et séchez soigneusement l'aspirateur et ses éléments avant de le ranger.
- Rangez l'aspirateur dans un environnement sec et bien aéré sans sources de chaleur.
- Rangez l'aspirateur en intérieur.
- N'exposez l'aspirateur ni au rayonnement direct du soleil ni aux températures froides.
- Rechargez la batterie toutes les trois heures pendant trois heures.

Caractéristiques techniques

Aspirateur		
Type de batterie	Batterie lithium-polymère 4000 mAh	
Plaque signalétique	21,6 V DC	
Autonomie	Jusqu'à 60 min	
Niveaux d'aspiration	Turbo	17 kPa
	Eco	10 kPa
Nettoyage	Humide, sec	
Réservoir	Eau propre	550 ml
	Eau sale	450 ml
Émissions sonores	80 dB	
Moteur numérique sans balai	Oui	
Indice de protection	IPX4, protection contre les projections d'eau de tous sens	
	Classe de protection III, protection contre la basse tension	
Température de fonctionnement		
Puissance absorbée	220 W	
Dimensions	120 x 32 x 26 cm	
Poids	3,8 kg	

Adaptateur secteur	
Modèle	CZH024265090EUWM
Entrée	100 – 240 V AC, 50/60 Hz, 0,8 A
Sortie	26,5 V DC / 0,9 A
	Classe de protection II, protection par double isolation ou isolation renforcée
Puissance absorbée	23,85 W

Station de chargement	
Entrée	26,5 V DC
Sortie	26,5 V DC
	Classe de protection III, protection contre la basse tension

PEARL.GmbH | PEARL-Straße 1–3 | D-79426 Buggingen
Service commercial PEARL France : 0033 (0) 3 88 58 02 02
© REV1 – 30.03.2022 – CR//GK