

Ganzkörper-Massagesessel GMS-160

mit 6 automatischen Massage-Programmen & IR-Wärmebehandlung

Bedienungsanleitung



Inhaltsverzeichnis

Ihr neuer Ganzkörper-Massagesessel	4
Lieferumfang.....	4
Produktvarianten	4
Wichtige Hinweise zu Beginn	5
Hinweise im Umgang mit dem Massagesessel	5
Anwendungsumgebung.....	6
Sicherheitshinweise.....	7
Wichtige Hinweise zur Entsorgung	7
Konformitätserklärung	8
Produktdetails	9
Massagesessel.....	9
Fernbedienung	10
Armlehnen-Fernbedienung.....	11
Armlehnen-Ablage.....	11
Inbetriebnahme	12
Kopf- und Rückenkissen anbringen.....	13
Bluetooth-Lautsprecher koppeln.....	13
Massagesessel verschieben.....	13
Verwendung	14
Automatische Massageprogramme	15
Manuelle Massageprogramme	16
Luftmassage	17
Fußmassage.....	17
Heizmassage.....	17
Ausrichtungs-Einstellungen	18
Allgemeine Funktionen	18
Armlehnen-Fernbedienung	19
Sprachsteuerung	20
Technische Daten	21
Notizen	22

Informationen und Antworten auf häufige Fragen (FAQs) zu vielen unserer Produkte sowie ggfs. aktualisierte Handbücher finden Sie auf der Internetseite:

www.newgen-medicals.de

Geben Sie dort im Suchfeld die Artikelnummer oder den Artikelnamen ein.

Ihr neuer Ganzkörper-Massagesessel

Sehr geehrte Kundin, sehr geehrter Kunde,

vielen Dank für den Kauf dieses Ganzkörper-Massagesessels. Gönnen Sie Ihrem Körper mit 6 automatischen Massagen-Programmen eine Wohltat.

Bitte lesen Sie diese Bedienungsanleitung und befolgen Sie die aufgeführten Hinweise und Tipps, damit Sie Ihren neuen Massagesessel optimal einsetzen können.

Lieferumfang

- Massagesessel
- Bedienungsanleitung

Produktvarianten

- ZX-7091: Ganzkörper-Massagesessel schwarz
- ZX-7093: Ganzkörper-Massagesessel beige

Wichtige Hinweise zu Beginn

- Folgende Personen sollten den Massagesessel nicht verwenden:
- Personen, die an Osteoporose leiden
- Personen, die eine Herzerkrankung haben oder elektrische Medizingeräte wie einen Herzschrittmacher tragen
- Personen mit Kreislaufproblemen
- Personen, die unter Wirbelsäulenproblemen leiden
- Personen, die Fieber haben
- Schwangere Frauen
- Personen, die eine Verletzung haben oder sich krank fühlen
- Personen, die unter Malignomen leiden
- Personen mit eingeschränkten sensorischen oder geistigen Fähigkeiten
- Kinder unter 14 Jahren



HINWEIS:

Konsultieren Sie im Zweifelsfall Ihren Arzt, bevor Sie den Massagesessel verwenden.

Hinweise im Umgang mit dem Massagesessel

- Prüfen Sie vor jeder Anwendung, ob sich der Massagesessel in einem einwandfreien Zustand befindet. Benutzen Sie den Massagesessel niemals, wenn er Fehler oder Defekte aufweist.
- Trennen Sie das Gerät immer von der Stromversorgung, wenn Sie es nicht benutzen oder bevor Sie es reinigen.
- Achten Sie darauf, dass keine Flüssigkeiten wie Getränke oder Körperschweiß in den Massagesessel bzw. in die Bedieneinheit eindringen können. Dies kann zu Korrosionen und Beschädigungen der mechanischen und elektronischen Bauteile führen. Setzen Sie das Produkt keinen ätzenden Wirkstoffen aus.
- Achten Sie darauf, dass Dritte, insbesondere Kinder und Tiere während der Anwendung einen ausreichenden Sicherheitsabstand einhalten.
- Verhindern Sie eine unsachgemäße oder unkontrollierte Nutzung von Dritten. Beaufsichtigen Sie Kinder, um sicherzustellen, dass sie das Gerät nicht als Spielzeug oder Klettergerüst zweckentfremden.
- Achten Sie darauf, dass vor allem Kinder die beweglichen Teile des Massagesessels nicht berühren.
- Verwenden Sie das Gerät nicht, wenn das Leder oder die Abdeckung gebrochen oder beschädigt ist.
- Legen Sie keine schweren Gegenstände auf die Armlehnen, Fuß- oder Rückenstütze. Lassen Sie keine schweren Gegenstände auf das Produkt fallen.
- Nehmen Sie das Gerät nicht in Betrieb, wenn keine Benutzer darauf sitzen.
- Setzen Sie sich während der Anwendung aufrecht in den Massagesessel. Verwenden Sie den Massagesessel nicht als Bett.
- Achten Sie darauf, dass immer nur eine Person gleichzeitig das Gerät benutzt.
- Verwenden Sie das Gerät nicht länger als 20 Minuten am Stück. Warten Sie ca. 30 Minuten, bevor Sie es wieder einschalten.

- Achten Sie darauf, dass Sie die Intensität der Massageanwendung nicht zu hoch einstellen, um Verletzungen zu vermeiden.
- Wenn Sie sich unwohl fühlen oder Schmerzen aufgrund einer zu intensiven Stimulation während der Anwendung empfinden, müssen Sie die Anwendung unverzüglich beenden. Konsultieren Sie ggf. einen Arzt.
- Verwenden Sie das Produkt nicht, wenn Sie Alkohol oder Drogen konsumiert haben.
- Verwenden Sie das Produkt nicht direkt nach dem Essen. Halten Sie eine Pause von ca. 1 Stunde ein, bevor Sie den Massagesessel benutzen.
- Achten Sie darauf, dass Sie während der Verwendung des Massagesessels nicht einschlafen.
- Verwenden Sie das Produkt nicht, wenn Ihr Körper (z.B. nach dem Duschen) nass ist. Benutzen Sie das Gerät nicht mit feuchten oder nassen Händen.
- Legen Sie immer ein Handtuch unter, bevor Sie den Massagesessel benutzen.
- Das Produkt hat eine beheizbare Oberfläche. Personen, die hitzeempfindlich sind, sollten das Produkt mit Vorsicht benutzen und die Verwendung der Heizfunktion rechtzeitig beenden.
- Drücken Sie die Fuß- und Beinstütze nicht mit Gewalt herunter.
- Achten Sie darauf, dass sich bei Gebrauch keine Kinder oder Haustiere in der Nähe befinden, die vom Massagesessel getroffen werden könnten.
- Lassen Sie nichts fallen und schieben Sie nichts ins Gerät
- Bitten hören Sie sofort auf und konsultieren Sie Ihren Arzt, wenn Sie bei der Verwendung dieses Geräts seltsame Schmerzen verspüren.
- Kinder unter 14 Jahren oder Menschen mit eingeschränkter körperlicher, sensorischer oder geistiger Leistungsfähigkeit dürfen dieses Gerät nicht ohne Aufsicht benutzen.
- Frauen die schwanger sind oder ihre Periode haben, sollten dieses Gerät nicht benutzen.
- Setzen Sie sich nicht auf die Rückenlehne, die Armlehnen oder die Bein- und Fußstütze.
- Drücken oder legen Sie Ihre Hände nicht in die Stoffhülle der Massageköpfe.

Anwendungsumgebung

- Wählen Sie eine Stellfläche, die auf allen Seiten des Massagesessels optimalen Freiraum und größtmögliche Sicherheit bietet.
- Stellen Sie den Massagesessel auf einen befestigten, ebenen und sauberen Untergrund.
- Halten Sie einen ausreichenden Sicherheitsabstand zu Wärmequellen wie offenen Kaminen, Öfen oder Heizungen ein. Achten Sie darauf, dass der Massagesessel inklusive des Netzteils nicht mit heißen Gegenständen in Berührung kommt.
- Vermeiden Sie direkte Sonneneinstrahlung über einen längeren Zeitraum.
- Achten Sie auf eine gute Belüftung und optimale Sauerstoffversorgung während der Anwendung. Vermeiden Sie Zugluft.
- Benutzen Sie den Massagesessel nicht im Freien. Verwenden und lagern Sie das Gerät ausschließlich innerhalb temperierter, trockener und sauberer sowie staubfreier Räume. Die Raumtemperatur sollte max. 40 °C betragen.
- Betreiben Sie den Massagesessel nicht in Nassbereichen, wie z.B. Saunen, Schwimmbädern oder Badezimmern.

- Wenn Sie den Standort des Massagesessels von einem kühlen in einen warmen Bereich (oder umgekehrt) verlegen, warten Sie ca. 2 Stunden, bevor Sie den Massagesessel benutzen.

Sicherheitshinweise

- Diese Bedienungsanleitung dient dazu, Sie mit der Funktionsweise dieses Produktes vertraut zu machen. Bewahren Sie diese Anleitung daher gut auf, damit Sie jederzeit darauf zugreifen können.
- Ein Umbauen oder Verändern des Produktes beeinträchtigt die Produktsicherheit. Achtung Verletzungsgefahr!
- Öffnen Sie das Produkt niemals eigenmächtig. Führen Sie Reparaturen nie selbst aus!
- Behandeln Sie das Produkt sorgfältig. Es kann durch Stöße, Schläge oder Fall aus bereits geringer Höhe beschädigt werden.
- Tauchen Sie das Produkt niemals in Wasser oder andere Flüssigkeiten.
- Schließen Sie das Gerät nur an die Stromversorgung an, wenn die Netzspannung mit dem auf dem Gerät angegebenen Wert übereinstimmt.
- Achten Sie darauf, dass die Kabel nicht beschädigt werden und führen Sie keine Veränderungen an den Schaltkreisen durch.
- Verwenden Sie keine feuchten Tücher, um die elektrischen Teile des Produkts zu reinigen. Verwenden Sie zur Reinigung keine Verdünnungsmittel, Benzin oder Alkohol.
- Rollen oder ziehen Sie das Produkt nicht über unebenen Grund, Holzfußböden oder in engen Räumen. Heben Sie es zum Transport an. Es benötigt 2 Personen, um den Sessel zu heben. Heben Sie den Sessel nicht an den Armlehnen.
- Ziehen Sie nach Gebrauch und vor der Reinigung den Netzstecker, um Verletzungen oder Beschädigungen des Produkts zu vermeiden.
- Nutzen Sie kein Zubehör, das nicht für das Produkt geeignet ist.
- Nutzen Sie das Gerät nicht, wenn es unnormal funktioniert.
- Verwenden Sie das Gerät nicht an einer beschädigten Steckdose.
- Reinigen Sie das Gerät mit einem trockenen Tuch.
- Nutzen Sie das Gerät nicht ununterbrochen.
- Technische Änderungen und Irrtümer vorbehalten!

Wichtige Hinweise zur Entsorgung

Dieses Elektrogerät gehört nicht in den Hausmüll. Für die fachgerechte Entsorgung wenden Sie sich bitte an die öffentlichen Sammelstellen in Ihrer Gemeinde. Einzelheiten zum Standort einer solchen Sammelstelle und über ggf. vorhandene Mengenbeschränkungen pro Tag / Monat / Jahr entnehmen Sie bitte den Informationen der jeweiligen Gemeinde.



Konformitätserklärung

Hiermit erklärt PEARL.GmbH, dass sich das Produkt ZX-7091-675 bzw. ZX-7093-675 in Übereinstimmung mit der Funkanlagen-Richtlinie 2014/53/EU, der RoHS-Richtlinie 2011/65/EU + (EU)2015/863, der EMV-Richtlinie 2014/30/EU und der Niederspannungsrichtlinie 2014/35/EU befindet.

Kurtasz, A.

Qualitätsmanagement
Dipl. Ing. (FH) Andreas Kurtasz

Die ausführliche Konformitätserklärung finden Sie unter www.pearl.de/support.
Geben Sie dort im Suchfeld die Artikelnummer ZX-7091 bzw. ZX-7093 ein.



Produktdetails

Massagesessel

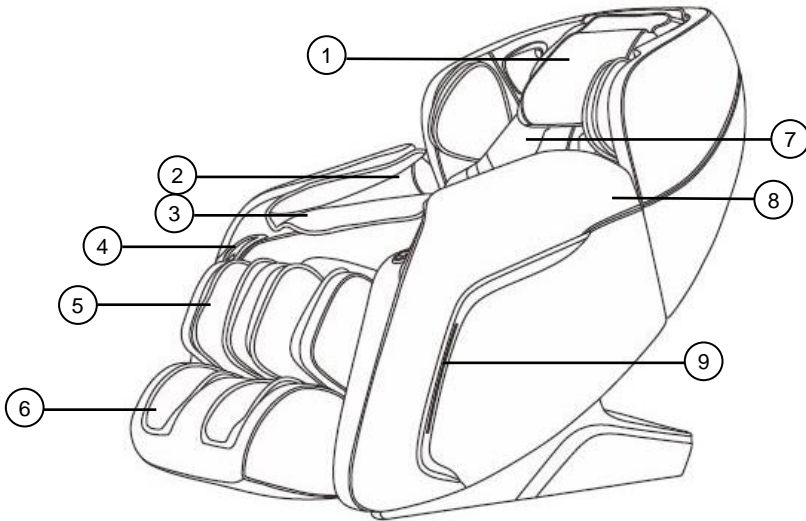

- | | |
|--|---------------------|
| 1. Kopfkissen | 6. Fußstütze |
| 2. Armlehne | 7. Rückenlehne |
| 3. Handablage für Magnetfeld-Therapie | 8. Sitzkissen |
| 4. Platzierungsschlitz für Fernbedienung | 9. Atmosphäre-Licht |
| 5. Beinstütze | |

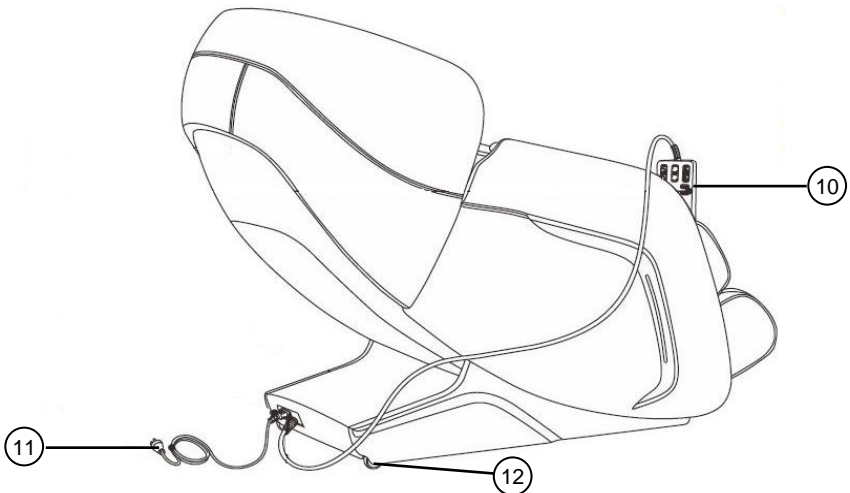

- | |
|-------------------|
| 10. Fernbedienung |
| 11. Netzstecker |

- | |
|------------|
| 12. Rollen |
|------------|

Fernbedienung

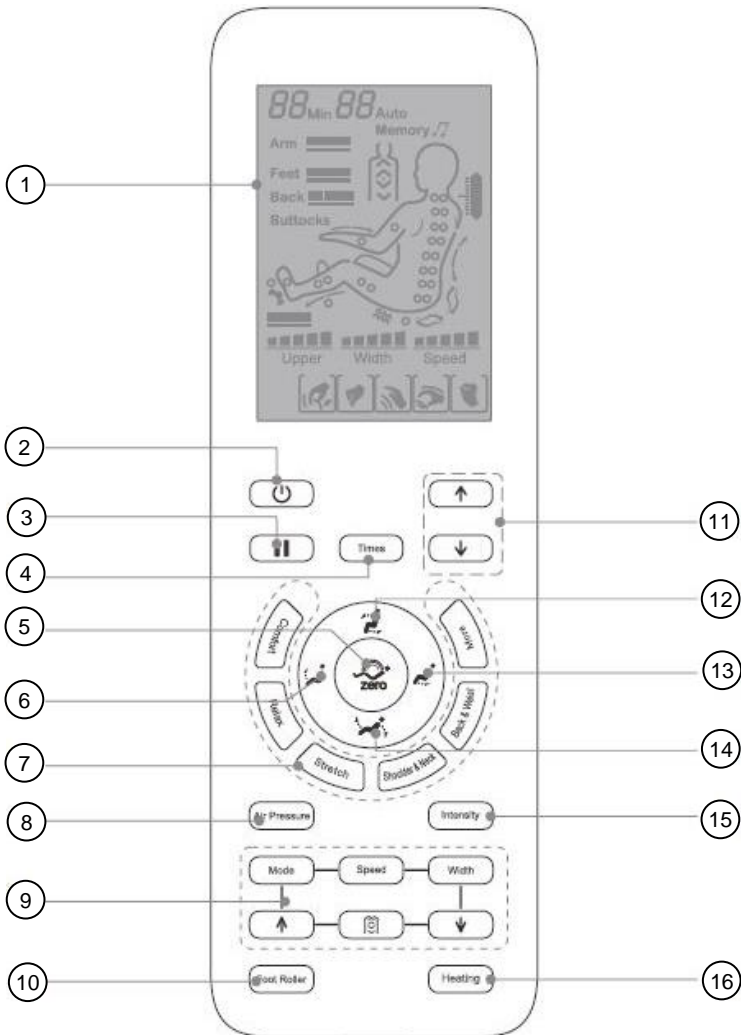

1. LCD-Display
2. Ein/Aus-Taste
3. Pause-Taste
4. Timer-Taste
5. Liegen-Taste
6. Beinstütze-Taste
7. Auto-Massage-Taste
8. Luftdruck-Taste

9. Manuelle-Massage-Tasten
10. Fuß-Taste
11. Schulter-Taste
12. Hoch-Taste
13. Beinstütz-Taste
14. Liegen-Taste
15. Luftdruck-Intensitäts-Taste
16. Heiz-Taste

Armlehnen-Fernbedienung

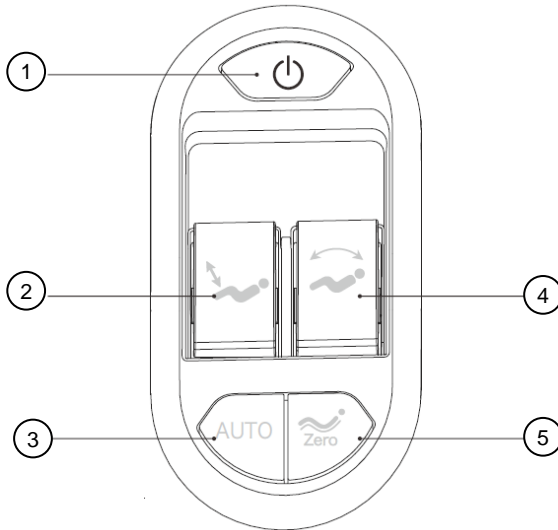

1. Ein/Aus-Taste
2. Beinstütz-Taste
3. AUTO-Taste

4. Rückenstütz-Taste
5. Neigungs-Taste

Armlehnen-Ablage

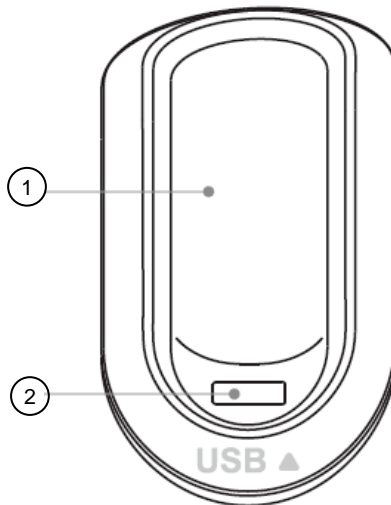

1. Ablagefläche

2. USB-Ladeport

Inbetriebnahme

1. Stellen Sie den Massagesessel auf einen befestigten und ebenen Untergrund. Achten Sie darauf, dass der Sessel auf allen Seiten optimalen Freiraum hat.



HINWEIS:

Wenn Sie den Sessel auf einen Holzboden stellen, kann dies über lange Zeit den Boden beschädigen. Legen Sie deshalb einen Teppich oder einen anderen Schutz unter den Sessel.

2. Verbinden Sie das Netzkabel mit der Netzanschlussbuchse des Massagesessels und stecken Sie den Stecker in eine Steckdose.
3. Montieren Sie anschließend die Bein- und Fußstütze. Setzen Sie dafür das Verbindungsteil, wie in Abbildung 1 gezeigt, in den Massagesessel ein.

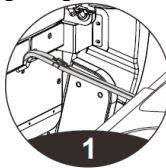

4. Haken Sie die Verbindungsstange, wie in Abbildung 2 gezeigt, auf der linken und rechten Seite des Massagesessels ein.

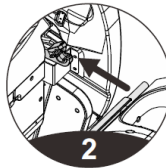

5. Bringen Sie die Abdeckung der Bein- und Fußstütze, wie in Abbildung 3 gezeigt, an, um die Verbindungsstange zu verdecken.

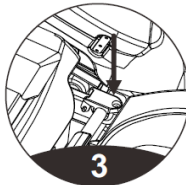

6. Befestigen Sie die Bein- und Fußstütze mit zwei Schrauben (eine auf jeder Seite) am Massagesessel. Die Bein- und Fußstütze ist montiert.

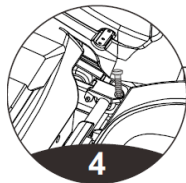

Kopf- und Rückenkissen anbringen

Sie können die Intensität der Schulter- und Nackenmassage abmildern, indem Sie das Kopfkissen und oder das Rückenkissen verwenden. Beide Kissen werden jeweils mit einem Reißverschluss am Massagesessel befestigt.

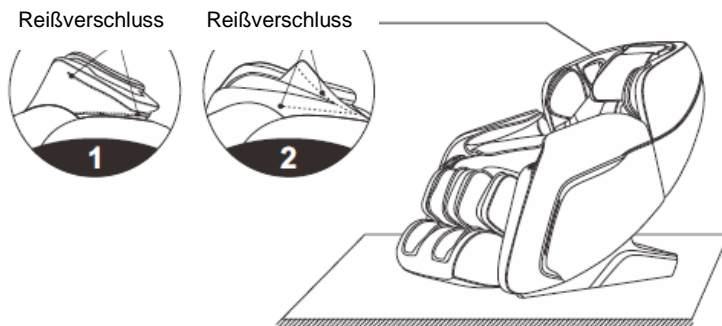

Bluetooth-Lautsprecher koppeln

Der Massagesessel verfügt über integrierte Bluetooth-Lautsprecher, mit denen Sie Musik von Ihrem Smartphone oder anderen Bluetooth-fähigen Audiogeräten abspielen können.

- Aktivieren Sie die Bluetooth-Funktion auf Ihrem Mobilgerät. Das Mobilgerät beginnt automatisch nach Bluetooth-fähigen Geräten in der Umgebung zu suchen.
- Sobald die Verbindung erfolgreich war, können Sie Musik auf Ihrem Mobilgerät abspielen und sie wird über die Bluetooth-Lautsprecher des Sessels wiedergegeben.

Massagesessel verschieben

Sie können den Massagesessel mithilfe der Rollen von einem Aufstellort zum nächsten verschieben. Drücken Sie den Massagesessel dafür wie in der Abbildung gezeigt an der Rückenlehne vorsichtig nach unten.



HINWEIS:

Beachten Sie, dass Sie den Massagesessel auf diese Weise nur für kurze Strecken verschieben können.



ACHTUNG!

Trennen Sie den Massagesessel vor dem Verschieben von der Stromversorgung. Stellen Sie sicher, dass sich keine Kabel während des Verschiebens in den Rollen des Massagesessels verheddern können.

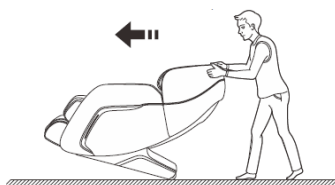

Verwendung

1. Setzen Sie sich in den Sessel und drücken Sie die **Ein/Aus-Taste (2)** auf der Fernbedienung, um die Massage zu starten.



HINWEIS:



Nach dem Ausschalten stellt sich der Massagesessel automatisch in eine Ausgangsposition zurück.

2. Warten Sie, bis die Schulterposition und die Massagepunkte erkannt wurden. Wenn die erkannte Schulterposition von Ihrer tatsächlichen Schulterposition abweicht, stellen Sie sie über die **Schulter-Taste (11)** auf der Fernbedienung ein.





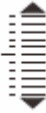

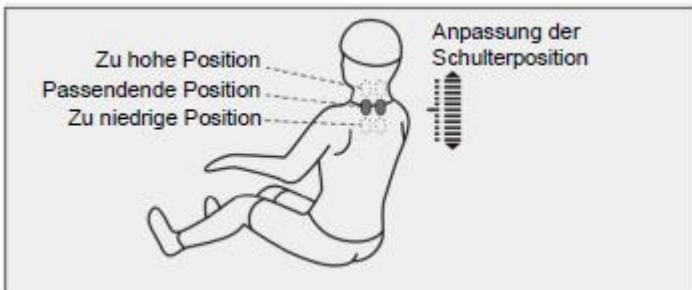

HINWEIS:

Die Schulterposition ist in 10 Stufen einstellbar. Wenn Sie innerhalb von 10 Sekunden keine Einstellungen vornehmen, wird automatisch zu den Massageeinstellungen gewechselt.

















Taste	Beschreibung	Display
	Massagekugeln aufwärts bewegen	
	Massagekugeln abwärts bewegen	



Automatische Massageprogramme

Taste	Beschreibung	Display
	Komfort-Massage	F1 Auto
	Leichte Massage	F2 Auto
	Stretch-Massage	F3 Auto
	Schulter- und Nacken-Massage	F4 Auto
	Rücken- und Taille-Massage	F5 Auto
	Ganzkörper-Massage	A1 Auto
	Chiropraktiker Massage	A2 Auto
	Fatigue-Massage	A3 Auto
	Meridian-Massage	A4 Auto
	Gesäß-Massage	A5 Auto
	Schlaf-Massage	A6 Auto
	Luftdruck-Massage	A7 Auto



Manuelle Massageprogramme

Funktion	Taste	Massageköpfe Anpassungen	Display
Modus		Shiatsu: Geschwindigkeit, Weite	
		Kneten: Geschwindigkeit	
		Leichtes Klopfen: Geschwindigkeit, Weite	
		Kneten und leichtes Klopfen: Geschwindigkeit, Weite	
		Starkes Klopfen: Geschwindigkeit, Weite	
Geschwindigkeit		5 Geschwindigkeiten	
Weite		3 Weiten	
Rückenstretch		Punkt-Massage	
		Massage auf kleinem Raum	
		Massage auf großem Raum	
	 	Einstellung der Massageposition	



Luftmassage

Funktion	Taste	Beschreibung	Display
Luftdruck-Modus		Luftmassage an den Armen, Beinen und Füßen	Arm  Feet 
		Luftmassage an den Armen	Arm 
		Luftmassage an den Beinen und Füßen	Feet 
Intensität		3 Intensitäts-Stufen	Arm  Feet 



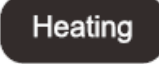

Fußmassage

Funktion	Taste	Beschreibung	Display
Fußmassage		Einstellbar in 3 Intensitätsstufen	 



Heizmassage

Funktion	Taste	Beschreibung	Display
Heizmassage		Infrarot-Wärmefunktion. Aufwärmung innerhalb von 3 Minuten.	



Ausrichtungseinstellungen

Taste	Beschreibung
	Die Rückenlehne richtet sich auf und die Bein- und Fußstütze fährt nach unten. Die Bewegung stoppt, wenn Sie die Taste erneut drücken.
	Die Rückenlehne fährt nach unten und die Bein- und Fußstütze nach oben. Die Bewegung stoppt, wenn Sie die Taste erneut drücken.
	Die Bein- und Fußstütze richtet sich auf. Die Bewegung stoppt, wenn Sie die Taste erneut drücken.
	Die Bein- und Fußstütze fährt nach unten. Die Bewegung stoppt, wenn Sie die Taste erneut drücken.
	Automatische Neigungseinstellung. Mit jedem Tastendruck wechselt der Modus. Insgesamt gibt es 3 Modi.

Allgemeine Funktionen

Funktion	Taste	Beschreibung	Display
Timer		Mit jedem Drücken der Taste erhöht sich der Timer um 5 Minuten. Die maximale Dauer des Timers beträgt 30 Minuten.	<i>20min</i>
Pausieren		Zum Pausieren aller Massagefunktionen. Ein erneutes Drücken der Taste aktiviert alle Massagefunktionen wieder.	<i> </i>

Armlehnen-Fernbedienung

Taste	Beschreibung
	<p>Drücken Sie die Ein-/Aus-Taste, um die Massage-Funktionen einzuschalten.</p> <p>Drücken Sie die Ein-/Aus-Taste erneut, um die Massage-Funktionen auszuschalten.</p>
	<p>Halten Sie die Rückenstütz-Taste gedrückt (▲), um die Rückenlehne aufzurichten. Die Bein- und Fußstütze fährt langsam nach unten. Die Bewegung stoppt, sobald Sie die Rückenstütz-Taste nicht mehr gedrückt halten.</p> <p>Halten Sie die Rückenstütz-Taste gedrückt (▼), um die Rückenlehne abzusenken. Die Bein- und Fußstütze fährt langsam nach oben. Die Bewegung stoppt, sobald Sie die Rückenstütz-Taste nicht mehr gedrückt halten.</p>
	<p>Für die automatische Neigungseinstellung drücken Sie die Neigungs-Taste. Mit jedem Tastendruck wechselt der Modus. Insgesamt gibt es 3 Neigungs-Modi.</p>
	<p>Halten Sie die Beinstütz-Taste gedrückt (▲), um die Bein- und Fußstütze langsam aufzurichten. Die Bewegung stoppt, sobald Sie die Beinstütz-Taste nicht mehr gedrückt halten.</p> <p>Halten Sie die Beinstütz-Taste gedrückt (▼), um die Bein- und Fußstütze langsam abzusenken. Die Bewegung stoppt, sobald Sie die Beinstütz-Taste nicht mehr gedrückt halten.</p>
<p>AUTO</p>	<p>Drücken Sie die AUTO-Taste, um zwischen den einzelnen automatischen Massageprogrammen zu wechseln.</p>

Sprachsteuerung

- Halten Sie die Neigungs-Taste auf der Armlehnen-Fernbedienung für einige Sekunden gedrückt, um die Sprachsteuerung zu aktivieren.
- Sobald die Sprachsteuerung aktiviert wurde, antwortet der Massagesessel mit "I am here." Antworten Sie innerhalb von 6 Sekunden mit einem der unten aufgeführten Sprachbefehle, um die jeweilige Einstellung zu starten. Erfolgt innerhalb von 6 Sekunden kein Sprachbefehl, schaltet sich der Sprachsteuerung automatisch aus.

Funktion	Sprachbefehl	Antwort Massagesessel
Massage starten	Massage on	Ok, massage on
Massage beenden	Massage close	Ok, massage close
Komfort-Massage starten	Comfort Massage	Ok, comfort massage
Relax-Massage starten	Relax Massage	Ok, relax massage
Ganzkörper-Massage starten	Full body massage	Ok, full body massage
Nacken- und Schulter-Massage starten	Neck and shoulder massage	Ok, neck and shoulder massage
Rücken- und Taille-Massage starten	Back and waist massage	Ok, back and waist massage
Stretch-Massage starten	Stretch massage	Ok, stretch massage
Punkt-Massage starten	Fixed massage	Ok, fixed massage
Massage-Modus wechseln	Change the other mode	Ok, change the other mode
Etwas niedriger massieren	Go little down	Ok, go little down
Etwas höher massieren	Go little up	Ok, go little up
Luftdruck-Massage starten	Open the air pressure	Ok, open the air pressure
Luftdruck-Massage beenden	Close the air pressure	Ok, close the air pressure
Sitzposition erhöhen	Up the seat position	Ok, up the seat position
Sitzposition senken	Down the seat position	Ok, down the seat position
Anpassungen stoppen	Stop adjustment	Ok, stop adjustment

Technische Daten

Rating	110-240V AC 50/60Hz
Leistungsaufnahme	110 W
Maße	90 kg
Gewicht	130 x 75 x 120 cm

Notizen

Kundenservice:

DE: +49(0)7631-360-350

CH: +41(0)848-223-300

FR: +33(0)388-580-202

Importiert von:

PEARL.GmbH | PEARL-Straße 1-3 | D-79426 Buggingen

© REV1 – 28.05.2021 – JvdH//TS

GMS-160

Fauteuil de massage

à 6 programmes de massage

Mode d'emploi



Table des matières

Votre nouveau fauteuil de massage	3
Contenu	3
Variantes du produit	3
Consignes préalables	4
Consignes d'utilisation du fauteuil de massage	4
Environnement d'utilisation	5
Consignes de sécurité	6
Consignes importantes pour le traitement des déchets	7
Déclaration de conformité	7
Description du produit	8
Fauteuil de massage	8
Télécommande.....	9
Télécommande pour accoudoir	10
Support d'accoudoir.....	10
Mise en marche	11
Fixer le coussin dorsal et le coussin de tête	12
Apparier les haut-parleurs bluetooth.....	12
Déplacer le fauteuil de massage	12
Utilisation	13
Programmes automatiques de massage	14
Programmes de massage manuel	14
Massage par air	15
Massage des pieds.....	15
Massage chauffant	16
Réglages de l'inclinaison	16
Fonctions générales	16
Télécommande pour accoudoir	17
Commande vocale.....	18
Caractéristiques techniques	19
Notes	20

Votre nouveau fauteuil de massage

Chère cliente, cher client,

Nous vous remercions d'avoir choisi ce fauteuil de massage. Offrez-vous un moment agréable de détente de l'ensemble de votre corps grâce à 6 programmes automatiques de massage.

Afin d'utiliser au mieux votre nouveau produit, veuillez lire attentivement ce mode d'emploi et respecter les consignes et astuces suivantes.

Contenu

- Fauteuil de massage
- Mode d'emploi

Variantes du produit

- ZX7091 : Fauteuil de massage à 6 programmes de massage, coloris noir
- ZX7093 : Fauteuil de massage à 6 programmes de massage, coloris beige

Consignes préalables

- Les personnes suivantes ne doivent pas utiliser le fauteuil de massage :
- Les personnes souffrant d'ostéoporose
- Les personnes souffrant d'une maladie cardiaque ou portant un appareil médical électrique tel qu'un stimulateur cardiaque
- Les personnes ayant des problèmes de circulation sanguine
- Les personnes souffrant de problèmes au niveau de la colonne vertébrale
- Les personnes ayant de la fièvre
- Les femmes enceintes
- Les personnes blessées ou qui se sentent mal
- Les personnes atteintes de tumeurs malignes
- Les personnes dont les capacités mentales ou sensorielles sont réduites
- Les enfants de moins de 14 ans



NOTE :

En cas de doute, consultez votre médecin avant d'utiliser le fauteuil de massage.

Consignes d'utilisation du fauteuil de massage

- Avant chaque utilisation, vérifiez si le fauteuil de massage est en parfait état. N'utilisez jamais le fauteuil de massage s'il présente une erreur ou un dysfonctionnement.
- Débranchez toujours l'appareil de l'alimentation avant de le nettoyer ou lorsque vous ne l'utilisez pas.
- Assurez-vous qu'aucun liquide (par ex. boissons) ou que la sueur ne puisse s'infiltrer dans le fauteuil de massage ou dans l'unité de commande. Cela peut provoquer une corrosion et un endommagement des composants électroniques et mécaniques. N'exposez pas le produit à des substances corrosives.
- Assurez-vous que les personnes tierces, telles que les enfants et les animaux, se tiennent à une distance de sécurité suffisante durant l'utilisation de l'appareil.
- Empêchez toute utilisation non conforme ou incontrôlée par une tierce personne. Surveillez les enfants pour vous assurer qu'ils ne jouent pas avec l'appareil ou qu'ils ne l'utilisent comme structure d'escalade.
- Avant toute chose, veillez à ce que les enfants ne manipulent pas les composants mobiles du fauteuil de massage.
- N'utilisez pas l'appareil si le cuir ou le revêtement est cassé ou endommagé.
- Ne posez aucun objet lourd sur le repose-pied, le repose-jambes ou sur les accoudoirs. Ne faites pas tomber d'objet lourd sur le produit.
- Ne mettez pas en marche l'appareil si aucun utilisateur n'y est installé.
- Asseyez-vous bien droit dans le fauteuil de massage pendant l'utilisation. N'utilisez pas le fauteuil de massage en tant que lit.
- Assurez-vous toujours qu'une seule personne utilise l'appareil à la fois.
- N'utilisez pas l'appareil plus de 20 minutes d'affilée. Patientez environ 30 minutes avant de le rallumer.
- Veillez à ne pas régler une intensité de massage trop élevée afin d'éviter tous risques de blessure.

- Si vous ressentez une gêne ou une douleur due à une stimulation trop intensive pendant l'utilisation de l'appareil, cessez immédiatement de l'utiliser. Si nécessaire, consultez un médecin.
- N'utilisez pas le produit si vous avez consommé de l'alcool ou de la drogue.
- N'utilisez pas le produit directement après avoir mangé. Faites une pause d'environ 1 heure avant d'utiliser le fauteuil de massage.
- Veillez à ne pas vous endormir durant l'utilisation du fauteuil de massage.
- N'utilisez pas le produit lorsque votre corps est mouillé (par ex. après une douche). N'utilisez pas l'appareil si vous avez les mains mouillées ou humides.
- Placez toujours une serviette en dessous de vous avant d'utiliser le fauteuil de massage.
- Le produit dispose d'une surface chauffante. Les personnes sensibles à la chaleur doivent utiliser le produit avec précaution et interrompre l'utilisation de la fonction chauffante à temps.
- Ne forcez pas le repose-pieds et le repose-jambes en les appuyant vers le bas.
- Assurez-vous qu'aucun animal ou enfant pouvant entrer en contact avec le fauteuil de massage ne se trouve à proximité durant l'utilisation de l'appareil.
- Ne vous laissez pas tomber et n'insérez rien dans l'appareil.
- Interrompez immédiatement l'utilisation de l'appareil et consultez votre médecin si vous êtes sujet à des douleurs étranges durant l'utilisation de l'appareil.
- Les femmes enceintes ou en période de règles ne doivent pas utiliser l'appareil.
- Ne vous asseyez pas sur les accoudoirs, le dossier, le repose-pied ou le repose-jambes.
- N'appuyez pas et ne placez pas vos mains à l'intérieur de la housse en tissu des têtes de massage.

Environnement d'utilisation

- Choisissez une surface d'installation disposant d'un espace libre optimal et d'une sécurité maximale de tous les côtés du fauteuil de massage.
- Placez le fauteuil de massage sur une surface fixe, plane et propre.
- Maintenez une distance de sécurité suffisante par rapport aux sources de chaleur telles que les cheminées à foyer ouvert, les fours ou les appareils de chauffage. Assurez-vous que le fauteuil de massage et son adaptateur secteur inclus n'entrent pas en contact avec des objets chauds.
- Évitez de l'exposer au rayonnement direct du soleil pendant une durée prolongée.
- Assurez-vous de disposer d'une bonne ventilation et d'un apport optimal en oxygène durant l'utilisation de l'appareil. Évitez les courants d'air.
- N'utilisez pas le fauteuil de massage en extérieur. Utilisez et stockez l'appareil uniquement dans des pièces tempérées, sèches, propres et exemptes de poussière. La température ambiante doit être de 40°C maximum.
- N'utilisez pas le fauteuil de massage dans des environnements humides tels que les saunas, les piscines ou les salles de bain.
- Si vous déplacez le fauteuil de massage d'un lieu froid à un lieu chaud (ou inversement), patientez environ deux heures avant d'utiliser le fauteuil de massage.

Consignes de sécurité

- Ce mode d'emploi vous permet de vous familiariser avec le fonctionnement du produit. Conservez précieusement ce mode d'emploi afin de pouvoir le consulter en cas de besoin.
- Pour connaître les conditions de garantie, veuillez contacter votre revendeur. Veuillez également tenir compte des conditions générales de vente !
- Veillez à utiliser le produit uniquement comme indiqué dans la notice. Une mauvaise utilisation peut endommager le produit ou son environnement.
- Le démontage ou la modification du produit affecte sa sécurité. Attention : risque de blessures !
- N'ouvrez jamais le produit, sous peine de perdre toute garantie. Ne tentez jamais de réparer vous-même le produit !
- Manipulez le produit avec précaution. Un coup, un choc, ou une chute, même de faible hauteur, peut l'endommager.
- Ne plongez jamais l'appareil dans l'eau ni dans aucun autre liquide.
- Ne branchez l'appareil à l'alimentation secteur que si la tension du réseau électrique est compatible avec la valeur indiquée sur l'appareil.
- Veillez à ne pas endommager le câble et ne pas modifier les circuits électroniques.
- N'utilisez pas de chiffon humide pour nettoyer les composants électriques du produit. Pour le nettoyage, n'utilisez ni benzène, ni diluant, ni alcool.
- Ne faites pas rouler ou ne tirez pas le produit sur une surface irrégulière, des planchers en bois ou dans des espaces confinés. Soulevez l'appareil pour le transporter. Il est nécessaire d'être à deux personnes pour soulever le fauteuil. Ne soulevez pas le fauteuil par les accoudoirs.
- Après utilisation et avant de nettoyer l'appareil, débranchez la fiche d'alimentation afin d'éviter toute blessure ou tout endommagement de l'appareil.
- N'utilisez pas d'accessoires non adaptés au produit.
- N'utilisez pas l'appareil lorsqu'il fonctionne anormalement.
- Ne branchez pas l'appareil à une prise de courant endommagée.
- Nettoyez l'appareil à l'aide d'un chiffon sec.
- N'utilisez pas l'appareil de manière ininterrompue.
- Surveillez les enfants pour vous assurer qu'ils ne jouent pas avec l'appareil.
- Cet appareil n'est pas conçu pour être utilisé par des personnes (y compris les enfants) dont les capacités physiques, sensorielles ou mentales sont réduites, ou des personnes dénuées d'expérience ou de connaissance, sauf si elles ont pu bénéficier, par l'intermédiaire d'une personne responsable de leur sécurité, d'une surveillance ou d'instructions préalables concernant l'utilisation de l'appareil.
- Si le câble d'alimentation est endommagé, il doit être remplacé par le fabricant, son service après-vente ou des personnes de qualification similaire afin d'éviter tout danger. N'utilisez pas l'appareil tant que la réparation n'a pas été effectuée.
- En raison des signaux bluetooth, veillez à maintenir une distance de sécurité suffisante entre l'appareil et toute personne pourvue d'un stimulateur cardiaque. En cas de doute ou de questions, adressez-vous au fabricant du stimulateur cardiaque ou à votre médecin.
- N'utilisez pas ce produit à proximité d'appareils médicaux.
- Aucune garantie ne pourra être appliquée en cas de mauvaise utilisation.

- Le fabricant décline toute responsabilité en cas de dégâts matériels ou dommages (physiques ou moraux) dus à une mauvaise utilisation et/ou au non-respect des consignes de sécurité.
- Sous réserve de modification et d'erreur !

Consignes importantes pour le traitement des déchets

Cet appareil électronique ne doit **PAS** être jeté dans la poubelle de déchets ménagers. Pour l'enlèvement approprié des déchets, veuillez vous adresser aux points de ramassage publics de votre municipalité. Les détails concernant l'emplacement d'un tel point de ramassage et des éventuelles restrictions de quantité existantes par jour/mois/année, ainsi que sur des frais éventuels de collecte, sont disponibles dans votre municipalité.



Déclaration de conformité

La société PEARL.GmbH déclare les produits ZX-7091 et ZX-7093 conformes aux directives actuelles suivantes du Parlement Européen : 2011/65/UE et 2015/863/UE, relatives à la limitation de l'utilisation de certaines substances dangereuses dans les équipements électriques et électroniques, 2014/30/UE, concernant la compatibilité électromagnétique, et 2014/35/UE, concernant la mise à disposition sur le marché du matériel électrique destiné à être employé dans certaines limites de tension, et 2014/53/UE, concernant la mise à disposition sur le marché d'équipements radioélectriques.

Kurtasz, A.

Service Qualité
Dipl. Ing. (FH) Andreas Kurtasz

La déclaration de conformité complète du produit est disponible en téléchargement à l'adresse <https://www.pearl.fr/support/notices> ou sur simple demande par courriel à qualite@pearl.fr.



Description du produit

Fauteuil de massage

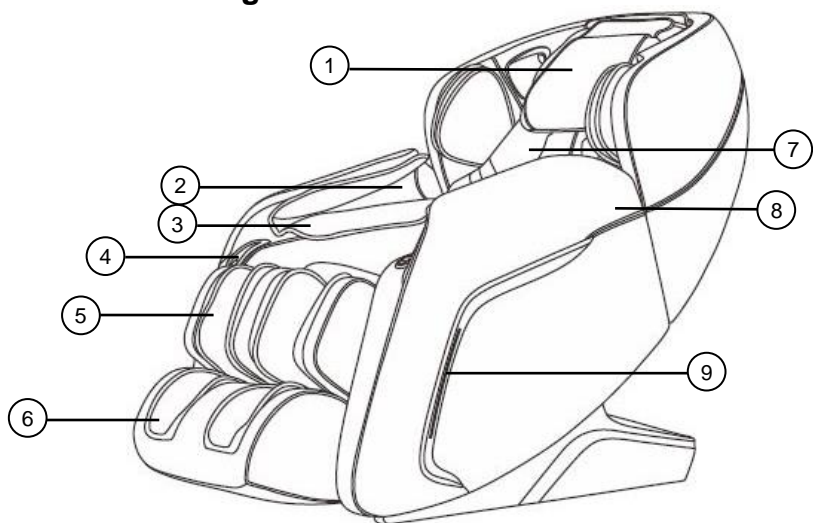

- 1. Coussin de tête
- 2. Accoudoir
- 3. Support pour mains pour thérapie par champ magnétique
- 4. Fente pour télécommande
- 5. Repose-jambes

- 6. Repose-pieds
- 7. Dossier
- 8. Coussin de siège
- 9. Lumière d'ambiance

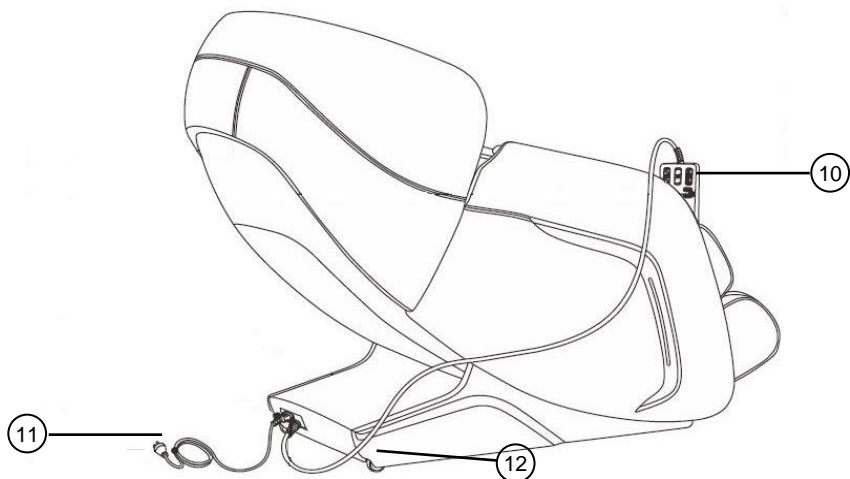

- 10. Télécommande
- 11. Fiche d'alimentation secteur

- 12. Roulettes

Télécommande

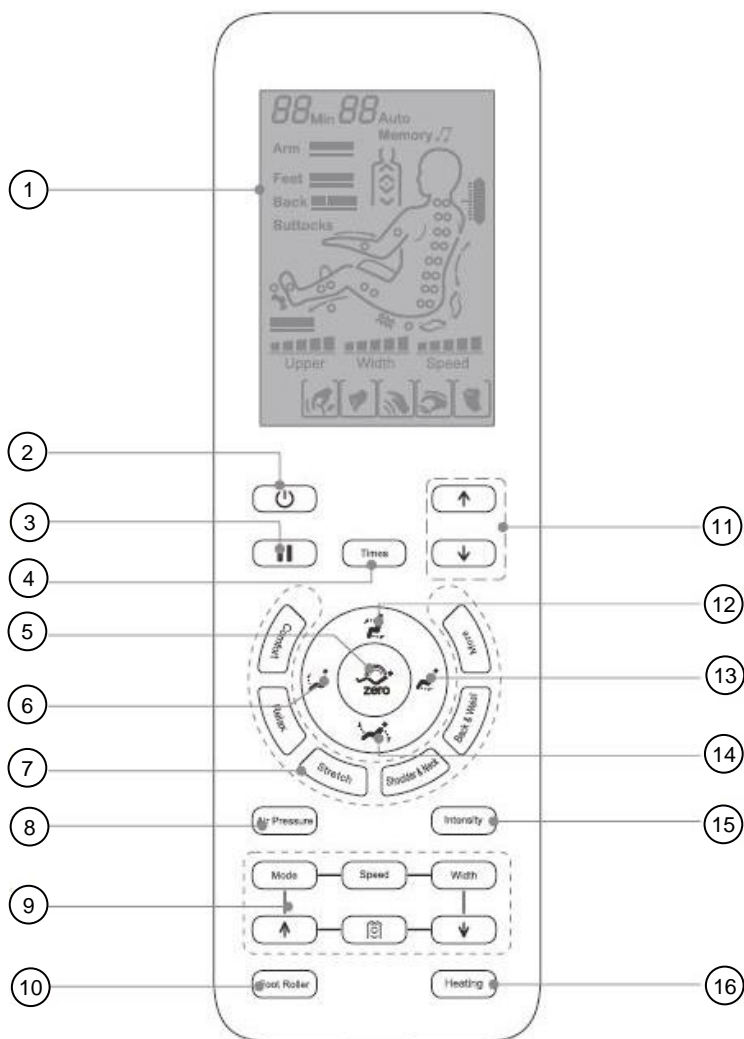

- | | |
|----------------------------------|---|
| 1. Écran LCD | 9. Touche de massage manuel |
| 2. Touche Marche/Arrêt | 10. Touche Pieds |
| 3. Touche Pause | 11. Touche Épaules |
| 4. Touche Minuteur | 12. Touche Haut |
| 5. Touche Allongement | 13. Touche pour repose-jambes |
| 6. Touche pour repose-jambes | 14. Touche Allongement |
| 7. Touche de massage automatique | 15. Touche d'intensité de la pression d'air |
| 8. Touche de pression d'air | 16. Touche de chauffe |

Télécommande pour accoudoir

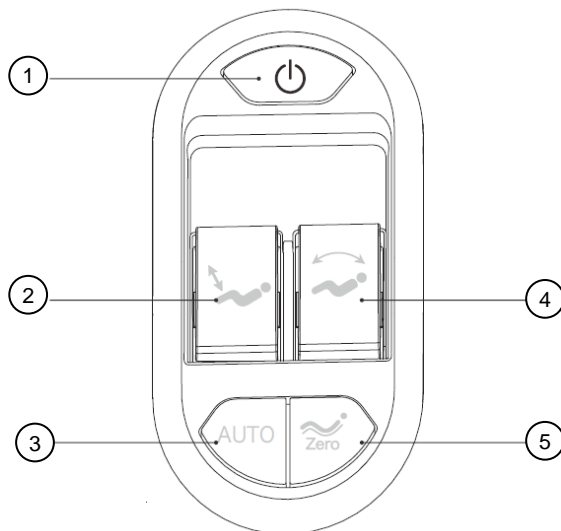

1. Touche Marche/Arrêt
2. Touche pour repose-jambes
3. Touche AUTO

4. Touche pour dossier
5. Touche d'inclinaison

Support d'accoudoir

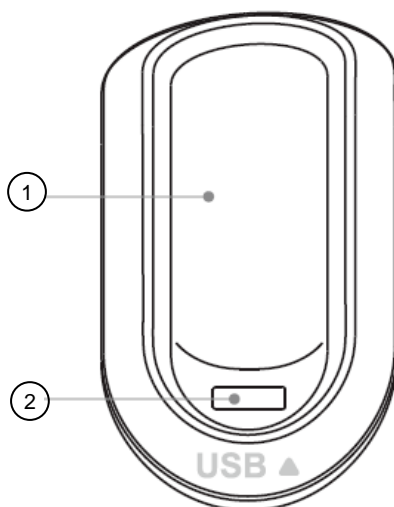

1. Surface de support

2. Port de chargement USB

Mise en marche

1. Placez le fauteuil de massage sur une surface plane et stable. Veillez à ce que le fauteuil de massage dispose d'un espace libre optimal de tous les côtés.



NOTE :

Si le fauteuil est installé sur un plancher en bois, celui-ci peut être endommagé à long terme. Par conséquent, placez un tapis ou une protection similaire sous le fauteuil.

2. Branchez une extrémité du câble d'alimentation au port d'alimentation du fauteuil de massage, puis branchez l'autre extrémité avec fiche d'alimentation à une prise de courant.
3. Montez ensuite le repose-pieds et le repose-jambes. Pour cela, insérez les raccords dans le fauteuil comme indiqué sur l'illustration 1.

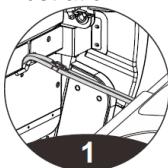

4. Fixez la barre de jonction sur le côté droit et le côté gauche du fauteuil de massage, comme indiqué sur l'illustration 2.

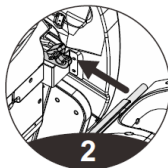

5. Fixez les caches du repose-pieds et du repose-jambes afin de recouvrir la barre de jonction, comme indiqué sur l'illustration 3.

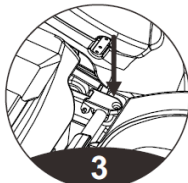

6. Fixez le repose-pieds et le repose-jambes au fauteuil de massage (de chaque côté) à l'aide de deux vis. Le repose-pieds et le repose-jambes sont montés.

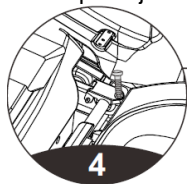

Fixer le coussin dorsal et le coussin de tête

Vous pouvez atténuer l'intensité du massage des épaules et du cou en utilisant le coussin de tête ou le coussin dorsal. Chaque coussin est fixé au fauteuil de massage via une fermeture à glissière.

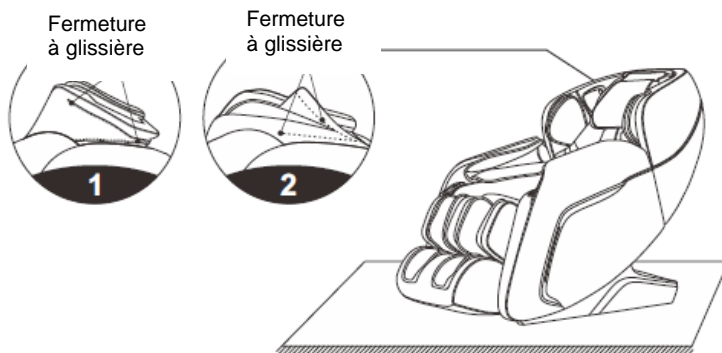

Apparier les haut-parleurs bluetooth

Le fauteuil de massage dispose de haut-parleurs bluetooth grâce auxquels vous pouvez lire de la musique à partir de votre smartphone ou de tout autre appareil audio compatible bluetooth.

- Activez la fonction bluetooth sur votre appareil mobile. L'appareil mobile lance automatiquement une recherche d'appareils compatibles bluetooth situés à proximité.
- Une fois la connexion établie avec succès, vous pouvez lire de la musique sur appareil mobile, laquelle sera lue via les haut-parleurs du fauteuil.

Déplacer le fauteuil de massage

Vous pouvez déplacer le fauteuil de massage d'un lieu à un autre à l'aide des roulettes. Appuyez précautionneusement sur le dossier du fauteuil de massage, comme indiqué sur l'illustration.



NOTE :

Notez que vous ne pouvez déplacer le fauteuil de massage de cette manière que sur de courtes distances.



ATTENTION !

Débranchez le fauteuil de massage de l'alimentation avant de le déplacer. Assurez-vous de ne pas enchevêtrer de câble dans les roulettes du fauteuil de massage durant son déplacement.

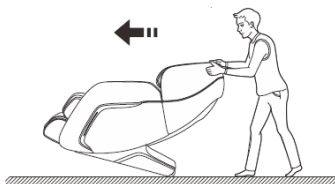

Utilisation

1. Installez-vous dans le fauteuil, puis appuyez sur la **touche Marche/Arrêt (2)** de la télécommande pour démarrer le massage.



NOTE :





Une fois éteint, le fauteuil de massage revient automatiquement à sa position de départ.

2. Patientez jusqu'à ce que la position des épaules et des points de massage soient détectés. Si la position des épaules détectée diffère de la position réelle de vos épaules, réglez-la via la **touche Épaules (11)** de la télécommande.



NOTE :

La position des épaules est réglable sur 10 niveaux. Si aucun réglage n'est effectué dans un intervalle de 10 secondes, l'appareil bascule automatiquement aux réglages du massage.



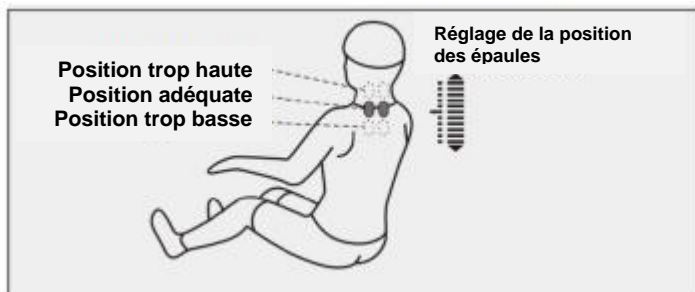







Touche	Description	Écran
	Déplacer les boules de massage vers le haut	
	Déplacer les boules de massage vers le bas	





Programmes automatiques de massage

Touche	Description	Écran
	Massage confort	F1 Auto
	Massage léger	F2 Auto
	Massage stretch	F3 Auto
	Massage des épaules et du cou	F4 Auto
	Massage du dos et de la taille	F5 Auto
	Massage de l'ensemble du corps	A1 Auto
	Massage chiropratique	A2 Auto
	Massage anti-fatigue	A3 Auto
	Massage des méridiens	A4 Auto
	Massage des fessiers	A5 Auto
	Massage pour sommeil	A6 Auto
	Massage par pression d'air	A7 Auto

Programmes de massage manuel



Fonction	Touche	Réglages des têtes de massage	Écran
Mode		Shiatsu : vitesse, amplitude	
		Pétrissage : vitesse	
		Tapotage léger : vitesse, amplitude	
		Pétrissage et tapotage léger : vitesse, amplitude	
		Tapotage fort : vitesse, amplitude	
Vitesse		5 vitesses	
Amplitude		3 amplitudes	

Étirement du dos		Massage par points	
		Massage sur un petit espace	
		Massage sur un grand espace	
		Réglage de la position de massage	
			



Massage par air

Fonction	Touche	Description	Écran
Mode Pression de l'air		Massage à air au niveau des bras, des jambes et des pieds	Arm  Feet 
		Massage à air au niveau des bras	Arm 
		Massage à air au niveau des jambes et des pieds	Feet 
Intensité		3 niveaux d'intensité	Arm  Feet 





Massage des pieds

Fonction	Touche	Description	Écran
Massage des pieds		Réglable en 3 niveaux d'intensité	





Massage chauffant

Fonction	Touche	Description	Écran
Massage chauffant		Fonction chauffante infrarouge. Chauffage dans un laps de temps de 3 minutes.	







Réglages de l'inclinaison

Touche	Description
	Le dossier s'incline et le repose-pieds et le repose-jambes se réhaussent. Le mouvement s'interrompt lorsque vous appuyez à nouveau sur la touche.
	Le dossier s'abaisse et le repose-pieds et le repose-jambes se réhaussent. Le mouvement s'interrompt lorsque vous appuyez à nouveau sur la touche.
	Le repose-pieds et le repose-jambes s'inclinent. Le mouvement s'interrompt lorsque vous appuyez à nouveau sur la touche.
	Le repose-pieds et le repose-jambes s'abaissent. Le mouvement s'interrompt lorsque vous appuyez à nouveau sur la touche.
	Réglage automatique de l'inclinaison. Chaque pression sur la touche permet de basculer au mode suivant. Il existe trois modes au total.

Fonctions générales

Fonction	Touche	Description	Écran
Minuteur		Chaque pression sur la touche augmente le minuteur de 5 minutes. La durée maximale du minuteur est de 30 minutes.	
Mettre en pause		Pour mettre en pause l'ensemble des fonctions de massage. Une nouvelle pression sur la touche active à nouveau l'ensemble des fonctions de massage.	

Télécommande pour accouder

Touche	Description
	<p>Appuyez sur la touche Marche/Arrêt pour activer les fonctions de massage.</p> <p>Appuyez à nouveau sur la touche Marche/Arrêt pour désactiver les fonctions de massage.</p>
	<p>Maintenez la touche pour dossier appuyée (▲) pour réhausser le dossier. Le repose-pieds et le repose-jambes s'abaissent lentement. Le mouvement s'interrompt lorsque vous ne maintenez plus la touche pour repose-jambes appuyée.</p>
	<p>Maintenez la touche pour dossier appuyée (▼) pour abaisser le dossier. Le repose-pieds et le repose-jambes se réhaussent lentement. Le mouvement s'interrompt lorsque vous ne maintenez plus la touche pour dossier appuyée.</p>
	<p>Pour effectuer un réglage automatique de l'inclinaison, appuyez sur la touche d'inclinaison. Chaque pression sur la touche permet de basculer au mode suivant. Il existe trois modes d'inclinaison au total.</p>
	<p>Maintenez la touche pour repose-jambes appuyée (▲) pour réhausser lentement le repose-pieds et le repose-jambes. Le mouvement s'interrompt lorsque vous ne maintenez plus la touche pour repose-jambes appuyée.</p>
	<p>Maintenez la touche pour repose-jambes appuyée (▼) pour abaisser lentement le repose-pieds et le repose-jambes. Le mouvement s'interrompt lorsque vous ne maintenez plus la touche pour repose-jambes appuyée.</p>
<p>AUTO</p>	<p>Appuyez sur la touche AUTO pour basculer entre chaque programme automatique de massage.</p>

Commande vocale

- Maintenez la touche d'inclinaison de la télécommande pour accouder appuyée pendant quelques secondes pour activer la commande vocale.
- Une fois la commande vocale activée, le fauteuil répond par le message "I am here". Répondez dans un intervalle de six secondes à l'aide d'une des commandes vocales indiquées ci-dessous pour effectuer le réglage correspondant. Si aucune commande vocale n'est émise dans un intervalle de six secondes, la fonction de commande vocale se désactive automatiquement.

Fonction	Commande vocale	Réponse du fauteuil de massage
Démarrer le massage	Massage on	Ok, massage on
Interrompre le massage	Massage close	Ok, massage close
Démarrer le massage confort	Comfort Massage	Ok, comfort massage
Démarrer le massage de relaxation	Relax Massage	Ok, relax massage
Démarrer le massage de l'ensemble du corps	Full body massage	Ok, full body massage
Démarrer le massage du cou et des épaules	Neck and shoulder massage	Ok, neck and shoulder massage
Démarrer le massage du dos et de la taille	Back and waist massage	Ok, back and waist massage
Démarrer le massage stretch	Stretch massage	Ok, stretch massage
Démarrer le massage des points	Fixed massage	Ok, fixed massage
Changer de mode de massage	Change the other mode	Ok, change the other mode
Masser légèrement plus bas	Go little down	Ok, go little down
Masser légèrement plus haut	Go little up	Ok, go little up
Démarrer le massage par pression d'air	Open the air pressure	Ok, open the air pressure
Interrompre le massage par pression d'air	Close the air pressure	Ok, close the air pressure
Réhausser la position du siège	Up the seat position	Ok, up the seat position
Abaisser la position du siège	Down the seat position	Ok, down the seat position
Interrompre les réglages	Stop adjustment	Ok, stop adjustment

Caractéristiques techniques

Alimentation	110-240 V AC, 50/60 Hz
Puissance absorbée	110 W
Dimensions	90 kg
Poids	130 x 75 x 120 cm

Notes

Importé par :

PEARL.GmbH | PEARL-Straße 1–3 | D-79426 Buggingen

Service commercial PEARL France : 0033 (0) 3 88 58 02 02

© REV1 – 28.05.2021 – JvdH//TS