

Sehr geehrte Kundin, sehr geehrter Kunde,

vielen Dank für den Kauf dieses höhenverstellbaren Schreibtischs. Bitte lesen Sie diese Bedienungsanleitung und befolgen Sie die aufgeführten Hinweise und Tipps, damit Sie Ihren höhenverstellbaren Schreibtisch optimal einsetzen können.

Lieferumfang

- Tischplatte
- 2x Tischbein
- 2x Fußleiste
- 2x Seitenteil
- 2x Querbalken
- Balkenverbinder
- Übertragungsstange
- 4x Fuß
- 4x Tischplattenverbinder
- Controller
- Netzteil
- Inbus
- Schrauben
- Bedienungsanleitung

Produktvarianten

- ZX-7463: Höhenverstellbarer Schreibtisch, weiß
- ZX-7464: Höhenverstellbarer Schreibtisch, schwarz
- ZX-7465: Höhenverstellbarer Schreibtisch, Holzoptik

Technische Daten

Netzteil	Model	GRP-A290020-CE
	Eingangsspannung	100-240 V AC
	Eingangswechselstromfrequenz	50/60 Hz
	Ausgangsspannung	29,0 V DC
	Ausgangsstrom	2,0 A
	Ausgangsleistung	58,0 W
	Durchschnittliche Effizienz im Betrieb	90,30 %
	Effizienz bei geringer Last (10%)	88,89 %
	Leistungsaufnahme bei Nulllast	0,15 Watt
Nennleistungsaufnahme	345 W	
Maße	120 x 60 x 115 cm	
Gewicht	25 kg	

Produktdetails

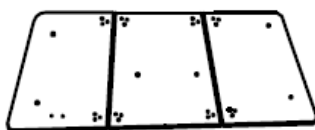

Tischplatten

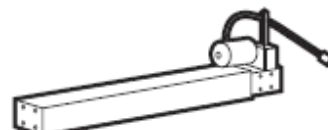

Tischbein mit Motor



Tischbein ohne Motor



Fußleiste

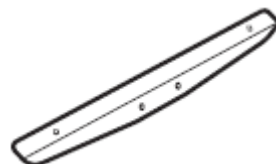

Seitenteil

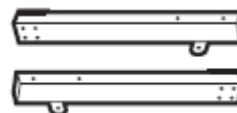

Querbalken



Balkenverbinder



Übertragungsstange

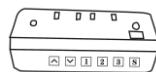

Controller



Halterung

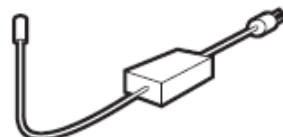

Netzteil

Montage

1. Verbinden Sie die beiden Querbalken mit dem Balkenverbinder.

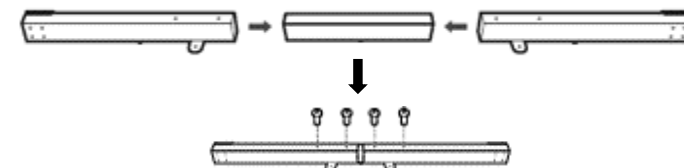

2. Schrauben Sie eine Fußleiste an das Tischbein ohne Motor und eine Fußleiste an das Tischbein mit Motor.

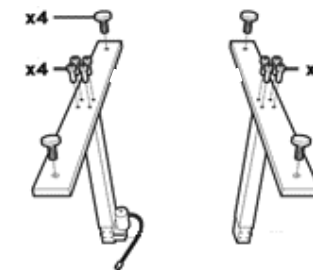

3. Schrauben Sie die Tischbeine an den zuvor zusammenschraubten Querbalken.

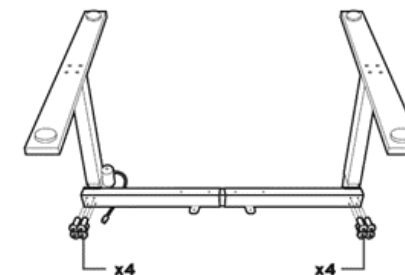

4. Schrauben Sie die Seitenteile wie in der Abbildung an.

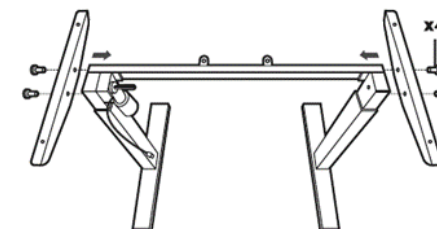

5. Setzen Sie die Übertragungsstange ein.

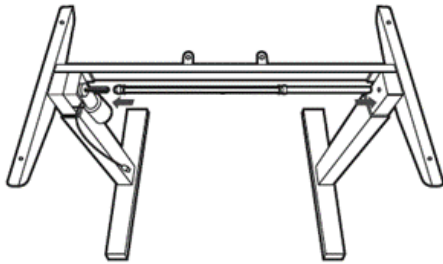

6. Schrauben Sie die Tischplatte mithilfe der Halterungen zusammen.

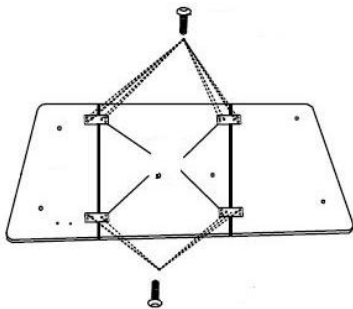

7. Schrauben Sie die Tischplatte an das Gestell.
Schrauben Sie anschließend den Controller an der Unterseite der Tischplatte fest

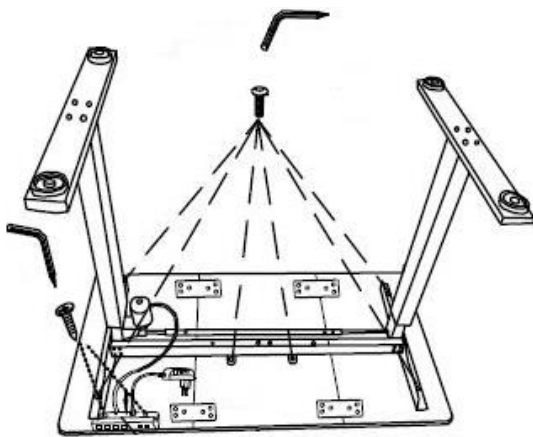

8. Verbinden Sie das Kabel mit dem Controller.
9. Verbinden Sie das Netzteil mit dem Kabel des Controllers.
Die Montage ist abgeschlossen.

Inbetriebnahme

1. Stecken Sie das Netzteil in eine geeignete Steckdose.
2. Halten Sie die Runter-Taste einige Sekunden gedrückt. Die Schreibtischplatte fährt in die niedrigste Position und federt ein wenig zurück.



	Hoch-Taste	2	Taste 2
	Runter-Taste	3	Taste 3
1	Taste 1	S	S-Taste

Verwendung

- Drücken Sie die Hoch-Taste oder die Runter-Taste, um die Höhe Ihres Schreibtischs anzupassen.



HINWEIS:

Falls Probleme auftreten und Sie die Tischplatte zurücksetzen möchten, halten Sie die Runter-Taste einige Sekunden gedrückt. Die Schreibtischplatte fährt in die niedrigste Position.

Schnellauswahl

Es können bis zu 3 Tischhöhen in der Schnellauswahl gespeichert werden.

1. Drücken Sie die Taste 1, Taste 2 oder Taste 3.
2. Stellen Sie die gewünschte Höhe durch Drücken der Hoch-Taste oder der Runter-Taste ein.
3. Speichern Sie die eingestellte Höhe durch Drücken der S-Taste.

Sicherheitshinweise

- Diese Bedienungsanleitung dient dazu, Sie mit der Funktionsweise dieses Produktes vertraut zu machen. Bewahren Sie diese Anleitung daher gut auf, damit Sie jederzeit darauf zugreifen können. Geben Sie sie an Nachbenutzer weiter.
- Bitte beachten Sie beim Gebrauch die Sicherheitshinweise.
- Das Produkt, sein Zubehör und die Verpackung stellen kein Spielzeug für Kinder dar. Halten Sie deshalb Kinder davon

fern. Kinder müssen beaufsichtigt werden, um sicherzustellen, dass sie nicht mit dem Gerät spielen.

- Ein Umbauen oder Verändern des Produktes beeinträchtigt die Produktsicherheit. Achtung Verletzungsgefahr!
- Alle Änderungen und Reparaturen am Produkt oder seinem Zubehör dürfen nur durch den Hersteller oder von durch ihn ausdrücklich hierfür autorisierte Personen durchgeführt werden.
- Öffnen Sie das Produkt nie eigenmächtig. Führen Sie Reparaturen nie selbst aus!
- Behandeln Sie das Produkt sorgfältig. Es kann durch Stöße, Schläge oder Fall aus bereits geringer Höhe beschädigt werden.
- Halten Sie das Produkt fern von Feuchtigkeit und extremer Hitze.
- Tauchen Sie das Produkt niemals in Wasser oder andere Flüssigkeiten.
- Überprüfen Sie das Produkt vor der Inbetriebnahme auf Beschädigungen. Verwenden Sie es nicht, wenn es sichtbare Schäden aufweist.
- Benutzen Sie das Produkt niemals nach einer Fehlfunktion, z.B. wenn es ins Wasser oder heruntergefallen ist oder auf eine andere Weise beschädigt wurde.
- Achten Sie beim Betrieb an einer Steckdose darauf, dass das Produkt an einer Steckdose betrieben wird, die leicht zugänglich ist, damit Sie das Produkt im Notfall schnell vom Netz trennen können.
- Ziehen Sie den Netzstecker des Produktes nie mit nassen Händen aus der Steckdose.
- Wenn Sie den Stecker aus der Steckdose herausziehen wollen, ziehen Sie immer direkt am Stecker. Ziehen Sie niemals am Kabel, es könnte beschädigt werden. Transportieren Sie das Gerät zudem niemals am Kabel.
- Prüfen Sie, ob die auf dem Typenschild angegebene Netzspannung mit der Ihres Stromnetzes übereinstimmt.
- Achten Sie darauf, dass das Stromkabel nicht geknickt, eingeklemmt, überfahren wird oder mit Hitzequellen oder scharfen Kanten in Berührung kommt. Es darf außerdem nicht zur Stolperfalle werden.
- Ziehen Sie bei Störungen während des Betriebs den Netzstecker des Geräts.
- Technische Änderungen und Irrtümer vorbehalten.

Wichtige Hinweise zur Entsorgung

Dieses Elektrogerät gehört **nicht** in den Hausmüll. Für die fachgerechte Entsorgung wenden Sie sich bitte an die öffentlichen Sammelstellen in Ihrer Gemeinde. Einzelheiten zum Standort einer solchen Sammelstelle und über ggf. vorhandene Mengenbeschränkungen pro Tag/Monat/Jahr entnehmen Sie bitte den Informationen der jeweiligen Gemeinde.

Konformitätserklärung

Hiermit erklärt PEARL GmbH, dass sich das Produkt ZX-7463-675, ZX-7464-675 und ZX-7465-675 in Übereinstimmung mit der RoHS-Richtlinie 2011/65/EU + (EU)2015/863 und der EMV-Richtlinie 2014/30/EU befindet.

Kurtasz, A.

Qualitätsmanagement
Dipl. Ing. (FH) Andreas Kurtasz

Die ausführliche Konformitätserklärung finden Sie unter www.pearl.de/support. Geben Sie dort im Suchfeld die Artikelnummer ZX-7463, ZX-7464 oder ZX-7465 ein.

Informationen und Antworten auf häufige Fragen (FAQs) zu vielen unserer Produkte sowie ggfs. aktualisierte Handbücher finden Sie auf der Internetseite:

www.general-office.de

Geben Sie dort im Suchfeld die Artikelnummer oder den Artikelnamen ein.

Chère cliente, cher client,

Nous vous remercions d'avoir choisi ce bureau. Afin d'utiliser au mieux votre nouveau produit, veuillez lire attentivement ce mode d'emploi et respecter les consignes et astuces suivantes.

Contenu

- Surface de la table
- 2 pieds de table
- 2 barres de pied
- 2 parties latérales
- 2 traverses
- Raccord pour traverses
- Barre de transmission
- 4 pieds
- 4 raccords pour plateaux de table
- Régulateur
- Adaptateur secteur
- Clé six pans
- Vis
- Mode d'emploi

Variantes du produit

- ZX7463 : Bureau à hauteur réglable électrique, blanc
- ZX7464 : Bureau à hauteur réglable électrique, noir
- ZX7465 : Bureau à hauteur réglable électrique, aspect bois

Caractéristiques techniques

Adaptateur secteur	Modèle	GRP-A290020-CE
	Tension d'entrée	100 à 240 V AC
	Fréquence d'entrée AC	50/60 Hz
	Tension de sortie	29,0 V DC
	Courant de sortie	2,0 A
	Puissance de sortie	58,0 W
	Efficacité moyenne en fonctionnement	90,30 %
	Efficacité pour une charge minimale (10 %)	88,89 %
	Puissance absorbée pour une charge nulle	0,15 W
Puissance nominale		345 W
Dimensions		120 x 60 x 115 cm
Poids		25 kg

Description du produit

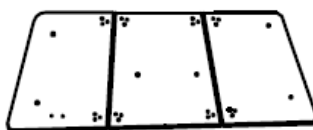

Plateau de table



Pieds de table sans moteur

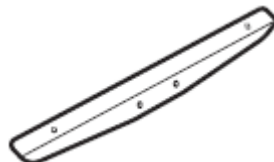

Partie latérale



Raccord pour traverses

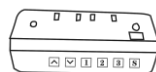

Régulateur

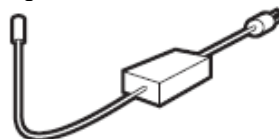

Adaptateur secteur

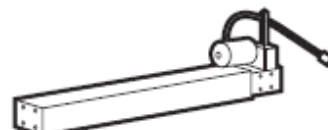

Pieds de table motorisés



Barres de pied

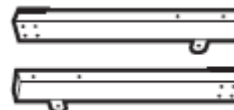

Traverse



Barre de transmission

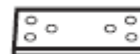

Support

Montage

1. Assemblez les deux traverses à l'aide du raccord pour traverses.

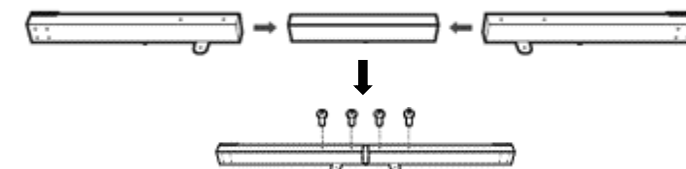

2. Vissez une barre de pied sur le pied de table sans moteur, et une barre de pied sur le pied de table avec moteur.

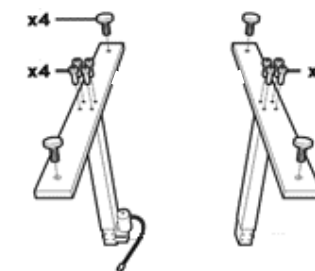

3. Vissez les pieds de la table sur la traverse préalablement vissée.

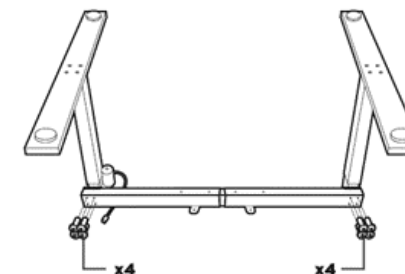

4. Vissez les parties latérales comme indiqué sur l'illustration.

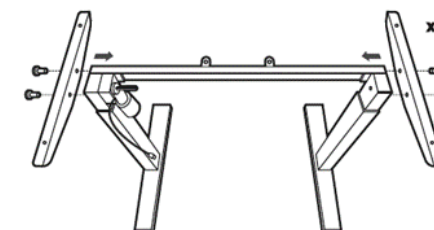

5. Insérez la barre de transmission.

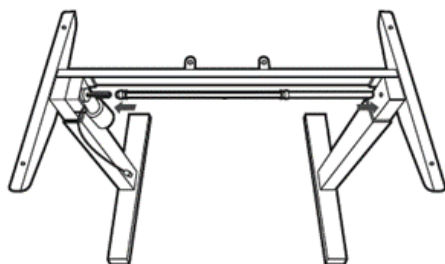

6. Vissez le plateau de table à l'aide des supports.

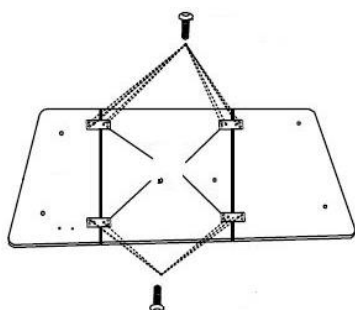

7. Vissez le plateau de table sur le châssis.

Vissez ensuite le contrôleur sur la partie inférieure du plateau de table.

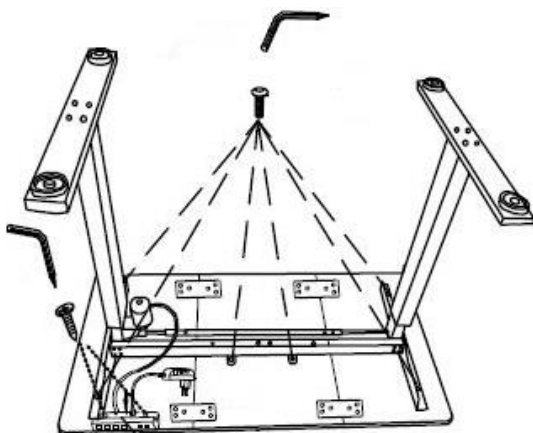

8. Branchez le câble sur le contrôleur.

9. Branchez le chargeur sur le câble du contrôleur. Le montage est terminé.

Mise en marche

1. Branchez le chargeur secteur dans une prise secteur appropriée.
2. Maintenez le bouton " Bas " enfoncé pendant quelques secondes. Le bureau se place dans la position la plus basse et rebondit un peu.

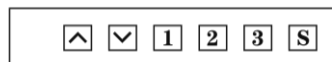

	Touche Haut	2	Touche 2
	Touche Bas	3	Touche 3
1	Touche 1	S	Touche S

Utilisation

- Appuyez sur la touche Haut ou Bas pour ajuster la hauteur de votre bureau.



NOTE :

Si des problèmes surviennent et que vous souhaitez réinitialiser le plateau de bureau, maintenez la touche Bas enfoncée pendant quelques secondes. Le plateau du bureau se déplace vers la position la plus basse.

Sélection rapide

Il est possible d'enregistrer jusqu'à 3 hauteurs de table dans la sélection rapide.

1. Appuyez sur la touche 1, la touche 2 ou la touche 3.
2. Réglez la hauteur souhaitée en appuyant sur la touche Haut ou Bas.
3. Enregistrez la hauteur réglée en appuyant sur la touche S.

Consignes de sécurité

- Ce mode d'emploi vous permet de vous familiariser avec le fonctionnement du produit. Conservez précieusement ce mode d'emploi afin de pouvoir le consulter en cas de besoin. Le cas échéant, transmettez-le avec le produit à l'utilisateur suivant.
- Pour connaître les conditions de garantie, veuillez contacter votre revendeur. Veuillez également tenir compte des conditions générales de vente !

- Veillez à utiliser le produit uniquement comme indiqué dans la notice. Une mauvaise utilisation peut endommager le produit ou son environnement.
- Respectez les consignes de sécurité pendant l'utilisation.
- Le produit, ses accessoires et leur emballage ne sont pas des jouets. Tenir hors de la portée des enfants ! Surveillez les enfants pour vous assurer qu'ils ne jouent pas avec l'appareil.
- Le démontage ou la modification du produit affecte sa sécurité. Attention : risque de blessures !
- Toute modification ou réparation de l'appareil ou de ses accessoires doit être effectuée exclusivement par le fabricant ou par un spécialiste dûment autorisé.
- N'ouvrez pas le produit. Ne tentez jamais de réparer vous-même le produit !
- Manipulez le produit avec précaution. Un coup, un choc, ou une chute, même de faible hauteur, peut l'endommager.
- N'exposez le produit ni à l'humidité ni à une chaleur extrême.
- Ne plongez l'appareil ni dans l'eau ni dans un autre liquide.
- Avant chaque utilisation, vérifiez que le produit n'est pas endommagé. Ne l'utilisez pas s'il est endommagé.
- N'utilisez pas le produit après un dysfonctionnement, par exemple s'il est tombé dans l'eau ou s'il a été endommagé.
- Veillez à ce que le produit soit alimenté par une prise facilement accessible afin de pouvoir débrancher l'appareil rapidement en cas d'urgence.
- Ne débranchez jamais la fiche du produit avec des mains mouillées.
- Lorsque vous débranchez la fiche de la prise murale, tirez toujours directement sur le connecteur. Ne tirez jamais sur le câble, il pourrait être endommagé. Ne transportez jamais l'appareil en le tenant par le câble.
- Vérifiez que la tension secteur indiquée sur la plaque signalétique correspond à celle de votre alimentation secteur.
- Veillez à ne pas plier, écraser ou pincer le câble d'alimentation. Ne l'exposez ni à des sources de chaleur, ni à des objets tranchants. Il ne doit pas devenir un obstacle sur lequel quelqu'un risquerait de trébucher.
- Débranchez la fiche d'alimentation de l'appareil après chaque utilisation, en cas de dysfonctionnement pendant le fonctionnement et avant chaque nettoyage.
- Cet appareil n'est pas conçu pour être utilisé par des personnes (y compris les enfants) dont les capacités physiques, sensorielles ou mentales sont réduites, ou des personnes dénuées d'expérience ou de connaissance, sauf

si elles ont pu bénéficier, par l'intermédiaire d'une personne responsable de leur sécurité, d'une surveillance ou d'instructions préalables concernant l'utilisation de l'appareil.

- Si le câble d'alimentation est endommagé, il doit être remplacé par le fabricant, son service après-vente ou des personnes de qualification similaire afin d'éviter tout danger. N'utilisez pas l'appareil tant que la réparation n'a pas été effectuée.
- Tenir hors de la portée et de la vue des enfants.
- Aucune garantie ne pourra être appliquée en cas de mauvaise utilisation.
- Le fabricant décline toute responsabilité en cas de dégâts matériels ou dommages (physiques ou moraux) dus à une mauvaise utilisation et/ou au non-respect des consignes de sécurité.
- Sous réserve de modification et d'erreur.

Consignes importantes pour le traitement des déchets

Cet appareil électronique ne doit **PAS** être jeté dans la poubelle de déchets ménagers. Pour l'enlèvement approprié des déchets, veuillez vous adresser aux points de ramassage publics de votre municipalité.

Les détails concernant l'emplacement d'un tel point de ramassage et des éventuelles restrictions de quantité existantes par jour/mois/année, ainsi que sur des frais éventuels de collecte, sont disponibles dans votre municipalité.

Déclaration de conformité

La société PEARL GmbH déclare ces produits ZX-7463-675, ZX-7464-675 et ZX-7465-675 conformes aux directives actuelles suivantes du Parlement Européen : 2011/65/UE et 2015/863, relatives à la limitation de l'utilisation de certaines substances dangereuses dans les équipements électriques et électroniques, et 2014/30/UE, concernant la compatibilité électromagnétique.

Kurtasz, A.

Service Qualité
Dipl. Ing. (FH) Andreas Kurtasz

La déclaration de conformité complète du produit est disponible en téléchargement à l'adresse <https://www.pearl.fr/support/notices> ou sur simple demande par courriel à qualite@pearl.fr.

