

# 1-DIN-Autoradio

mit Fernbedienung, Bluetooth, CD-Player, USB, SD, RDS

## Bedienungsanleitung



# Inhaltsverzeichnis

<b>Ihr neues 1-DIN-Autoradio</b> .....	<b>4</b>
Lieferumfang.....	4
<b>Sicherheitshinweise</b> .....	<b>5</b>
Wichtige Hinweise zur Entsorgung .....	6
Konformitätserklärung .....	6
<b>Produktdetails</b> .....	<b>7</b>
Autoradio .....	7
Fernbedienung .....	8
<b>Montage</b> .....	<b>9</b>
Elektrischer Anschluss .....	9
Kabelbelegung .....	10
<b>Verwendung</b> .....	<b>11</b>
CD abspielen .....	11
SD-Karte einsetzen .....	11
USB-Stick anschließen.....	11
AUX-Anschluss.....	11
Bluetooth .....	11
Steuerung am Autoradio.....	12
Steuerung per Fernbedienung.....	15
Batterien der Fernbedienung wechseln .....	16
<b>Technische Daten</b> .....	<b>17</b>
<b>Notizen</b> .....	<b>18</b>

Informationen und Antworten auf häufige Fragen (FAQs) zu vielen unserer Produkte sowie ggfs. aktualisierte Handbücher finden Sie auf der Internetseite:

**[www.creasono.de](http://www.creasono.de)**

Geben Sie dort im Suchfeld die Artikelnummer oder den Artikelnamen ein.

# Ihr neues 1-DIN-Autoradio

**Sehr geehrte Kundin, sehr geehrter Kunde,**

vielen Dank für den Kauf dieses 1-DIN-Autoradios. Sorgen Sie jetzt für beste Unterhaltung auf Autofahrten. Steuern Sie Ihr neues Autoradio auch von der Rückbank: bequem per Fernbedienung

Bitte lesen Sie diese Bedienungsanleitung und befolgen Sie die aufgeführten Hinweise und Tipps, damit Sie Ihr neues Autoradio optimal einsetzen können.

## Lieferumfang

- Autoradio
- Anschlusskabel
- Einbauschiene
- Aufbewahrungsbox für Frontteil
- Fernbedienung
- Bedienungsanleitung

## Optionales Zubehör

- AUX-Kabel
- USB-Stick
- SD-Karte

## Sicherheitshinweise

- Diese Bedienungsanleitung dient dazu, Sie mit der Funktionsweise dieses Produktes vertraut zu machen. Bewahren Sie diese Anleitung daher gut auf, damit Sie jederzeit darauf zugreifen können. Geben Sie sie an Nachbenutzer weiter. Bitte beachten Sie beim Gebrauch die Sicherheitshinweise.
- Ein Umbauen oder Verändern des Produktes beeinträchtigt die Produktsicherheit. Achtung Verletzungsgefahr!
- Alle Änderungen und Reparaturen an dem Gerät oder Zubehör dürfen nur durch den Hersteller oder von durch ihn ausdrücklich hierfür autorisierte Personen durchgeführt werden.
- Öffnen Sie das Produkt nie eigenmächtig. Führen Sie Reparaturen nie selbst aus!
- Behandeln Sie das Produkt sorgfältig. Es kann durch Stöße, Schläge oder Fall aus bereits geringer Höhe beschädigt werden.
- Halten Sie das Produkt fern von Feuchtigkeit und extremer Hitze.
- Tauchen Sie das Produkt niemals in Wasser oder andere Flüssigkeiten.
- Technische Änderungen und Irrtümer vorbehalten.

## Wichtige Hinweise zur Entsorgung

Dieses Elektrogerät gehört nicht in den Hausmüll. Für die fachgerechte Entsorgung wenden Sie sich bitte an die öffentlichen Sammelstellen in Ihrer Gemeinde. Einzelheiten zum Standort einer solchen Sammelstelle und über ggf. vorhandene Mengenbeschränkungen pro Tag / Monat / Jahr entnehmen Sie bitte den Informationen der jeweiligen Gemeinde.



## Konformitätserklärung

Hiermit erklärt PEARL.GmbH, dass sich das Produkt ZX-8060-675 in Übereinstimmung mit der Funkanlagen-Richtlinie 2014/53/EU, der RoHS-Richtlinie 2011/65/EU + (EU)2015/863 und der EMV-Richtlinie 2014/30/EU befindet.

*Kurtasz, A.*

Qualitätsmanagement  
Dipl. Ing. (FH) Andreas Kurtasz

Die ausführliche Konformitätserklärung finden Sie unter [www.pearl.de/support](http://www.pearl.de/support).  
Geben Sie dort im Suchfeld die Artikelnummer ZX-8060 ein.



## Produktdetails

### Autoradio

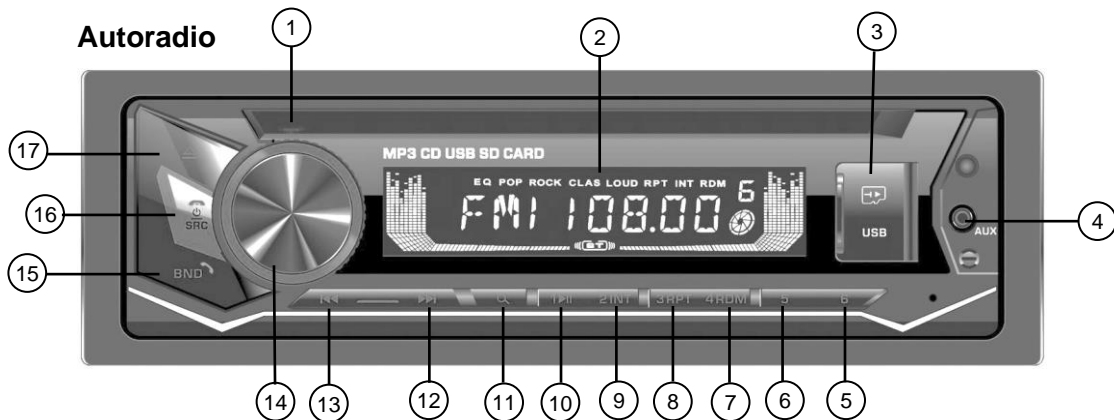

1. CD-Fach	10. Taste 1
2. LCD-Display	11. Lupen-Taste
3. SD-Karten-Slot / USB-Buchse	12. >>-Taste
4. AUX-Buchse	13. <<-Taste
5. Taste 6	14. Volumenregler
6. Taste 5	15. BND-Taste
7. Taste 4	16. Power-Taste
8. Taste 3	17. Eject-Taste
9. Taste 2	

## Fernbedienung

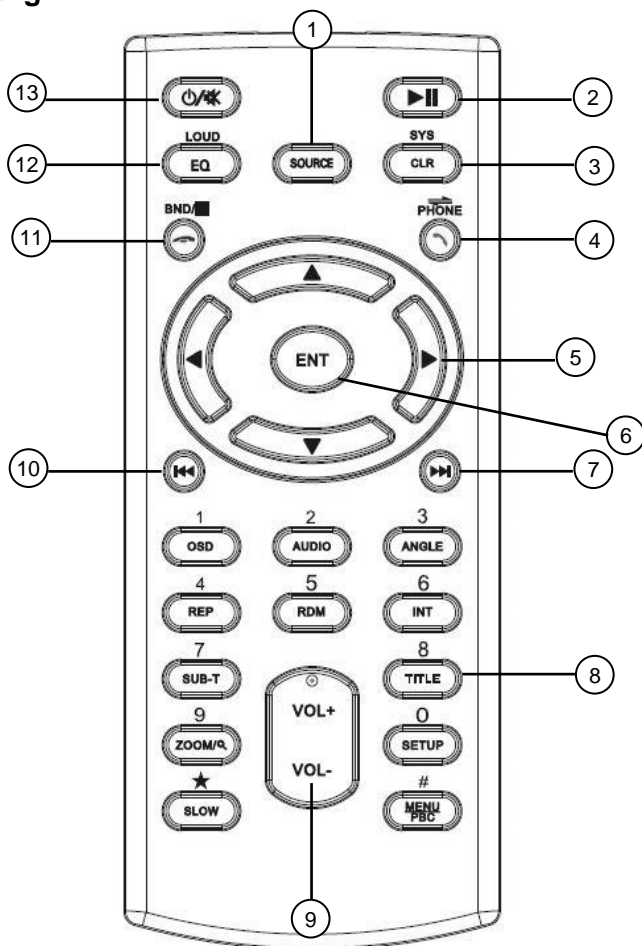

1. Source-Taste	8. Ziffernfeld
2. Play/Pause-Taste	9. Lautstärke +/-
3. CLR-Taste	10. <<-Taste
4. Phone-Taste	11. BND-Taste
5. ▲/▼/◀/▶Taste	12. EQ-Taste
6. ENT-Taste	13. Power-Taste
7. >>-Taste	



## Montage



### ACHTUNG!

Lassen Sie den Einbau Ihres Autoradios nur von qualifiziertem Fachpersonal vornehmen. Beim Einbau außerhalb einer Vertragswerkstatt erlischt ggf. der Gewährleistungsanspruch gegenüber dem Fahrzeughersteller.

1

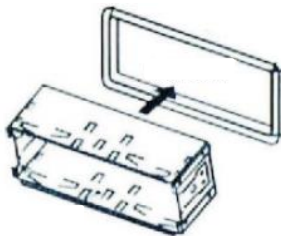

Einbaurahmen

2

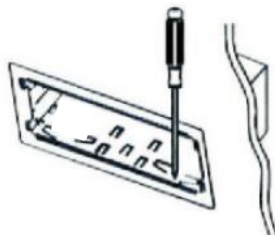

Biegen Sie diese Krallen falls nötig

3

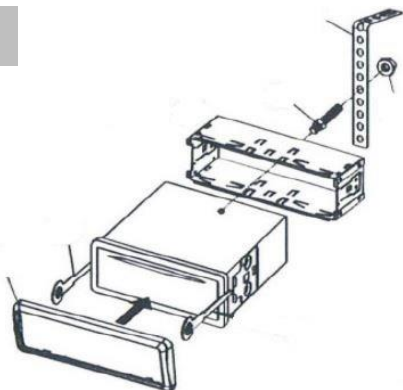

## Elektrischer Anschluss

- Der Anschluss sollte von einer Fachkraft durchgeführt werden. Der Minuspol der Fahrzeugbatterie muss während des Anschlusses abgeklemmt werden, um Schäden durch Kurzschlüsse am Gerät zu vermeiden.
- Bitte beachten Sie, dass Standard-Prüflampen zu hohe Ströme aufnehmen und so die Bordelektronik beschädigen können. Verwenden Sie daher zum Überprüfen der Spannung an Bordspannungsleitungen nur ein Voltmeter oder eine Dioden-Prüflampe.
- Achten Sie beim Verlegen der Leitungen darauf, dass sie nicht an scharfen Ecken scheuern oder eingequetscht werden.
- Achten Sie darauf, dass die Lautsprecher richtig gepolt sind, d.h. Plus- und Minuspolbezeichnungen übereinstimmen.
- Achten Sie darauf, dass die verwendeten Lautsprecher ausreichend belastbar sind.
- Schließen Sie niemals Lautsprecher mit einer Lautsprecherimpedanz unter 4 Ohm an.

**Kabelbelegung**

<b>Kabel (pol)</b>	<b>Farbe</b>
Hinterer Lautsprecher (rechts)	(+) lila (-) lila/schwarz
Vorderer Lautsprecher (rechts)	(+) grau (-) grau/schwarz
Hinterer Lautsprecher (links)	(+) grün (-) grün/schwarz
Vorderer Lautsprecher (links)	(+) weiß (-) weiß/schwarz

## Verwendung

### CD abspielen

- Legen Sie eine CD ein.

### SD-Karte einsetzen

- Setzen Sie eine SD-Speicherkarte (bis 32 GB) in den Slot ein.

### USB-Stick anschließen

- Stecken Sie einen USB-Stick (bis 32 GB) in den USB-Port ein.









### AUX-Anschluss











- Schließen Sie über ein 3,5-mm-Klinkenkabel ein beliebiges Wiedergabegerät an.

### Bluetooth

- Aktivieren Sie Bluetooth auf Ihrem Smartphone und suchen Sie nach verfügbaren Geräten. Wählen Sie das Gerät "CAR KIT" aus und geben Sie falls nötig das Passwort "0000" ein, um Ihr Mobiltelefon mit dem Autoradio zu verbinden.
- Wenn die Verbindung erfolgreich war erscheint auf dem LCD-Display "BT ON".
- Um Ihr Mobiltelefon vom Autoradio zu trennen halten Sie für einen Moment die EJ-Taste gedrückt. Sobald die Verbindung erfolgreich getrennt wurde erscheint auf dem LCD-Display "BT OFF".









## Steuerung am Autoradio







Symbol	Funktion
	<ul style="list-style-type: none"> <li>• Drücken Sie die <b>Power-Taste</b>, um das Autoradio einzuschalten.</li> <li>• Halten Sie die <b>Power-Taste</b> für einen Moment gedrückt, um das Autoradio auszuschalten.</li> </ul>
SRC	<ul style="list-style-type: none"> <li>• Drücken Sie wiederholt die <b>Power-Taste</b>, um den Wiedergabe-Modus zu wechseln.</li> </ul>
Volumenregler	<ul style="list-style-type: none"> <li>• Drehen Sie den <b>Volumenregler</b> im Uhrzeigersinn, um die Lautstärke zu erhöhen.</li> <li>• Drehen Sie den <b>Volumenregler</b> gegen den Uhrzeigersinn, um die Lautstärke zu senken.</li> <li>• Drücken Sie wiederholt den <b>Volumenregler</b>, um verschiedene Sound-Einstellungen vorzunehmen: <ul style="list-style-type: none"> <li>• <u>Volumen</u>: Lautstärke einstellen</li> <li>• <u>Bass</u>: Bass einstellen</li> <li>• <u>Ausgangspegel</u>: Ausgangspegel einstellen</li> <li>• <u>Balance</u>: Ausgangspegel zwischen linkem/rechtem Lautsprecher einstellen</li> <li>• <u>Fader</u>: Ausgangspegel zwischen vorderem/hinterem Lautsprecher einstellen</li> <li>• <u>Lautstärke</u>: Lautstärke-Kontrolle ein/ausschalten</li> <li>• <u>Equalizer</u>: voreingestellte Equalizer-Modi einstellen</li> <li>• <u>Stereo/Mono</u>: Zwischen Stereo/Mono wechseln</li> </ul> </li> </ul>
Eject	<ul style="list-style-type: none"> <li>• Drücken Sie die <b>Eject-Taste</b>, um eine eingelegte CD auszuwerfen.</li> </ul>
	<ul style="list-style-type: none"> <li>• Drücken Sie wiederholt , um die Musikwiedergabe zu starten, pausieren und fortzusetzen.</li> </ul> <p> <b>HINWEIS:</b> Diese Funktion ist nicht im Radio-Modus verfügbar.</p>
	<p><u>CD/USB/SD-Karten-Modus:</u></p> <ul style="list-style-type: none"> <li>• Drücken Sie , um zum vorherigen Track zurückzuspringen.</li> <li>• Halten Sie  für einen Moment gedrückt, um im Track zurückzuspulen.</li> <li>• Drücken Sie , um zum nächsten Track vorzuspringen.</li> <li>• Halten Sie  für einen Moment gedrückt, um im Track vorzuspulen.</li> </ul>

	<p><u>Radio-Modus:</u></p> <ul style="list-style-type: none"> <li>• Drücken Sie  oder , um die automatische Sender-Suche zu starten.</li> <li>• Halten Sie  oder  für einen Moment gedrückt, um die manuelle Sender-Suche zu starten. Drücken Sie dann wiederholt  oder , um nach Radio-Sendern zu suchen.</li> </ul>
	<p><u>Radio-Modus:</u></p> <ul style="list-style-type: none"> <li>• Halten Sie  für einen Moment gedrückt, um die Suche nach Sendern mit dem stärksten Signal zu starten und in der Senderliste 1 bis 6 zu speichern. Nach einem Suchzyklus beginnt das Autoradio mit dem Durchsuchen aller voreingestellten Sender und stoppt einige Sekunden für die Übertragung.</li> <li>• Drücken Sie , um das Scannen aller voreingestellten Sender auf dem ausgewählten Radioband zu starten. Drücken Sie  erneut, um diesen Modus zu beenden.</li> </ul> <p><u>CD/USB/SD-Karten-Modus:</u></p> <ul style="list-style-type: none"> <li>• Drücken Sie wiederholt , um verschiedene Such-Modi zu aktivieren.</li> </ul>
BND	<ul style="list-style-type: none"> <li>• Drücken Sie wiederholt die <b>BND-Taste</b>, um einen Radiosender auszuwählen.</li> </ul>
Taste 1-6	<p><u>Radio-Modus:</u></p> <ul style="list-style-type: none"> <li>• Drücken Sie Tasten 1 bis 6, um den eingespeicherten Radio-Sender zu starten.</li> </ul>
RPT	<p><u>CD/USB/SD-Karten-Modus:</u></p> <ul style="list-style-type: none"> <li>• Drücken Sie diese Taste, um verschiedene Wiederholungswiedergabemodi des Geräts auszuwählen.</li> </ul>
INT	<ul style="list-style-type: none"> <li>• Drücken Sie diese Taste, um die Intro-Wiedergabe des Eingabegeräts zu starten. Drücken Sie erneut, um zum normalen Wiedergabemodus zurückzukehren.</li> </ul>
RDM	<p><u>CD/USB/SD-Karten-Modus:</u></p> <ul style="list-style-type: none"> <li>• Halten Sie diese Taste für einen kurzen Moment gedrückt, um die Zufallswiedergabe zu starten.</li> </ul>

	<ul style="list-style-type: none"><li>• Drücken Sie die <b>Power-Taste</b>, um einen eingehenden Anruf abzulehnen oder einen Anruf zu beenden.</li></ul> <p> <b>HINWEIS:</b> <i>Diese Funktionen sind nur verfügbar, wenn ein Smartphone via Bluetooth mit dem Autoradio verbunden ist.</i></p>
	<ul style="list-style-type: none"><li>• Drücken Sie die <b>BND-Taste</b>, um einen eingehenden Anruf entgegen zu nehmen oder die letzte Telefonnummer zurückzurufen.</li><li>• Wählen Sie eine Rufnummer und drücken Sie anschließend die <b>BND-Taste</b>, um einen Anruf zu tätigen.</li><li>• Drücken Sie während eines Telefonats die <b>BND-Taste</b>, um das Gespräch über Ihr Smartphone fortzusetzen.</li></ul> <p> <b>HINWEIS:</b> <i>Diese Funktionen sind nur verfügbar, wenn ein Smartphone via Bluetooth mit dem Autoradio verbunden ist.</i></p>

## Steuerung per Fernbedienung

	<ul style="list-style-type: none"> <li>• Drücken Sie die Power-Taste, um das Autoradio einzuschalten.</li> <li>• Halten Sie die Power-Taste für einige Sekunden gedrückt, um das Autoradio auszuschalten.</li> </ul>
	<ul style="list-style-type: none"> <li>• Drücken Sie die Power-Taste, um das Autoradio stummzuschalten.</li> <li>• Drücken Sie die Power-Taste erneut, um die Stummschaltung aufzuheben.</li> </ul>
	<ul style="list-style-type: none"> <li>• Drücken Sie wiederholt die Source-Taste, um den Wiedergabe-Modus auszuwählen.</li> </ul>
	<ul style="list-style-type: none"> <li>• Drücken Sie die CLR-Taste, um eine irrtümlich getätigte Zifferneingabe zu löschen.</li> </ul> <p> <b>HINWEIS:</b> Diese Funktion ist nur verfügbar, wenn ein Smartphone via Bluetooth verbunden ist.</p>
	<ul style="list-style-type: none"> <li>• Drücken Sie wiederholt die EQ-Taste, um den gewünschten voreingestellten Equalizer-Modus auszuwählen.</li> <li>• Halten Sie die EQ-Taste kurz gedrückt, um die Lautstärkeregelung ein- oder auszuschalten.</li> </ul>
<p>Zifferntaste 1-6</p>	<p><u>Radio-Modus:</u></p> <ul style="list-style-type: none"> <li>• Drücken Sie Tasten 1 bis 6, um den eingespeicherten Radio-Sender zu starten.</li> </ul>
<p>Zifferntaste 0-9</p>	<p><u>CD/USB/SD-Karten-Modus:</u></p> <ul style="list-style-type: none"> <li>• Drücken Sie die Tasten 0 bis 9, um direkt zum gewünschten Track zu springen.</li> </ul> <p> <b>HINWEIS:</b> Wenn ein Smartphone via Bluetooth mit dem Autoradio verbunden ist, können Sie die Zifferntasten 0 bis 9 zum Eingeben der Rufnummer nutzen.</p>
	<p><u>Radio-Modus:</u></p> <ul style="list-style-type: none"> <li>• Halten Sie  für einen Moment gedrückt, um die Suche nach Sendern mit dem stärksten Signal zu starten und in der Senderliste 1 bis 6 zu speichern. Nach einem Suchzyklus beginnt das Autoradio mit dem Durchsuchen aller voreingestellten Sender und stoppt einige Sekunden für die Übertragung.</li> </ul>

	<ul style="list-style-type: none"> <li>• Drücken Sie , um das Scannen aller voreingestellten Sender auf dem ausgewählten Radioband zu starten. Drücken Sie , um diesen Modus zu beenden.</li> </ul>
BND	<ul style="list-style-type: none"> <li>• Drücken Sie wiederholt die BND-Taste, um einen Radiosender auszuwählen.</li> </ul>
	<ul style="list-style-type: none"> <li>• Drücken Sie die <b>BND-Taste</b>, um einen eingehenden Anruf abzulehnen oder einen Anruf zu beenden.</li> </ul> <p> <b>HINWEIS:</b> Diese Funktionen sind nur verfügbar, wenn ein Smartphone via Bluetooth mit dem Autoradio verbunden ist.</p>
RDM	<p><u>CD/USB/SD-Karten-Modus:</u></p> <ul style="list-style-type: none"> <li>• Halten Sie diese Taste für einen kurzen Moment gedrückt, um die Zufallswiedergabe zu starten.</li> </ul>
INT	<ul style="list-style-type: none"> <li>• Drücken Sie diese Taste, um die Intro-Wiedergabe des Eingabegeräts zu starten. Drücken Sie erneut, um zum normalen Wiedergabemodus zurückzukehren.</li> </ul>
	<ul style="list-style-type: none"> <li>• Drücken Sie wiederholt , um die Musikwiedergabe zu starten, pausieren und fortzusetzen.</li> </ul> <p> <b>HINWEIS:</b> Diese Funktion ist nicht im Radio-Modus verfügbar.</p>

## Batterien der Fernbedienung wechseln

1. Öffnen Sie das Batteriefach auf der Rückseite der Fernbedienung.
2. Entnehmen Sie die alte Batterie und setzen Sie eine neue Batterie ein. Achten Sie beim Einsetzen auf die richtige Polarität der Batterie.
3. Schließen Sie das Batteriefach wieder.



## Technische Daten

Stromversorgung	Autoradio	12V DC 1,5A
	Fernbedienung	Knopfzelle CR2025 (3V)
Funk-Frequenz		2402-2480 MHz
Schutzklasse		
Maße		18 x 15,5 x 5 cm
Gewicht		1,42 kg

# Notizen



Kundenservice:

DE: +49(0)7631-360-350

CH: +41(0)848-223-300

FR: +33(0)388-580-202

Importiert von:

PEARL.GmbH | PEARL-Straße 1-3 | D-79426 Buggingen

© REV1 – 14.07.2021 – JvdH//TK

# Autoradio 1-DIN pour CD / USB / SD / RDS

avec télécommande et fonction bluetooth

## Mode d'emploi



# Table des matières

<b>Votre nouvel autoradio 1-DIN.....</b>	<b>3</b>
Contenu.....	3
<b>Consignes de sécurité.....</b>	<b>4</b>
Consignes importantes pour le traitement des déchets.....	5
Déclaration de conformité.....	5
<b>Description du produit.....</b>	<b>6</b>
Autoradio.....	6
Télécommande.....	7
<b>Montage.....</b>	<b>8</b>
Branchement électrique.....	8
Attribution des câbles.....	9
<b>Utilisation.....</b>	<b>10</b>
Lire un CD.....	10
Insérer la carte SD.....	10
Brancher une clé USB.....	10
Prise AUX.....	10
Bluetooth.....	10
Contrôle via l'autoradio.....	11
Contrôle par télécommande.....	14
Remplacer les piles de la télécommande.....	15
<b>Caractéristiques techniques.....</b>	<b>16</b>
<b>Notes.....</b>	<b>17</b>

# Votre nouvel autoradio 1-DIN

**Chère cliente, cher client,**

Nous vous remercions d'avoir choisi cet autoradio 1-DIN. Multipliez les sources de divertissements pendant vos trajets en voiture ! Contrôlez également votre nouvel autoradio en tout simplicité depuis la banquette arrière de votre véhicule par télécommande.

Afin d'utiliser au mieux votre nouveau produit, veuillez lire attentivement ce mode d'emploi et respecter les consignes et astuces suivantes.

## Contenu

- Autoradio
- Câble de raccordement
- Rail de montage
- Boîte de rangement pour partie avant
- Télécommande
- Mode d'emploi

**Accessoires en option** (disponibles séparément sur [www.pearl.fr](http://www.pearl.fr)) :

- Câble AUX
- Clé USB
- Carte SD

## Consignes de sécurité

- Ce mode d'emploi vous permet de vous familiariser avec le fonctionnement du produit. Conservez précieusement ce mode d'emploi afin de pouvoir le consulter en cas de besoin. Transmettez-le le cas échéant à l'utilisateur suivant. Respectez les consignes de sécurité pendant l'utilisation.
- Pour connaître les conditions de garantie, veuillez contacter votre revendeur. Veuillez également tenir compte des conditions générales de vente !
- Veillez à utiliser le produit uniquement comme indiqué dans la notice. Une mauvaise utilisation peut endommager le produit ou son environnement.
- Le démontage ou la modification du produit affecte sa sécurité. Attention, risque de blessure !
- Toute modification ou réparation de l'appareil ou de ses accessoires doit être effectuée exclusivement par le fabricant ou par un spécialiste dûment autorisé.
- N'ouvrez jamais le produit, sous peine de perdre toute garantie. Ne tentez jamais de réparer vous-même le produit !
- Manipulez le produit avec précaution. Un coup, un choc, ou une chute, même de faible hauteur, peut l'endommager.
- N'exposez le produit ni à l'humidité ni à une chaleur extrême.
- Ne plongez jamais l'appareil dans l'eau ni dans aucun autre liquide.
- Conservez le produit hors de la portée et de la vue des enfants.
- L'utilisation de cet appareil pendant que vous conduisez peut distraire votre attention et vous mettre en danger ainsi que vos passagers et les occupants des autres véhicules, entraînant des dommages physiques et matériels. Il est important de configurer votre appareil AVANT de prendre le volant.
- Pour réduire le niveau d'exposition, il est conseillé d'utiliser un kit mains libres et, dans cette situation, il est nécessaire de tenir éloigné l'appareil du ventre des femmes enceintes ou du bas-ventre des adolescents lorsque vous téléphonez.
- En raison des signaux bluetooth, veillez à maintenir une distance de sécurité suffisante entre l'appareil et toute personne pourvue d'un stimulateur cardiaque. En cas de doute ou de questions, adressez-vous au fabricant du stimulateur cardiaque ou à votre médecin.
- N'utilisez pas ce produit à proximité d'appareils médicaux.
- Aucune garantie ne pourra être appliquée en cas de mauvaise utilisation.
- Le fabricant décline toute responsabilité en cas de dégâts matériels ou dommages (physiques ou moraux) dus à une mauvaise utilisation et/ou au non-respect des consignes de sécurité.
- Sous réserve de modification et d'erreur !



## Consignes importantes pour le traitement des déchets

Cet appareil électronique ne doit **PAS** être jeté dans la poubelle de déchets ménagers. Pour l'enlèvement approprié des déchets, veuillez vous adresser aux points de ramassage publics de votre municipalité. Les détails concernant l'emplacement d'un tel point de ramassage et des éventuelles restrictions de quantité existantes par jour/mois/année, ainsi que sur des frais éventuels de collecte, sont disponibles dans votre municipalité.



## Déclaration de conformité

La société PEARL.GmbH déclare le produit ZX-8060 conforme aux directives actuelles suivantes du Parlement Européen : 2011/65/UE et 2015/863/UE, relatives à la limitation de l'utilisation de certaines substances dangereuses dans les équipements électriques et électroniques, 2014/30/UE, concernant la compatibilité électromagnétique, et 2014/53/UE, concernant la mise à disposition sur le marché d'équipements radioélectriques.

*Kurtasz, A.*

Service Qualité  
Dipl. Ing. (FH) Andreas Kurtasz

La déclaration de conformité complète du produit est disponible en téléchargement à l'adresse [www.pearl.fr/support/notices](http://www.pearl.fr/support/notices) ou sur simple demande par courriel à [qualite@pearl.fr](mailto:qualite@pearl.fr).



## Description du produit

### Autoradio

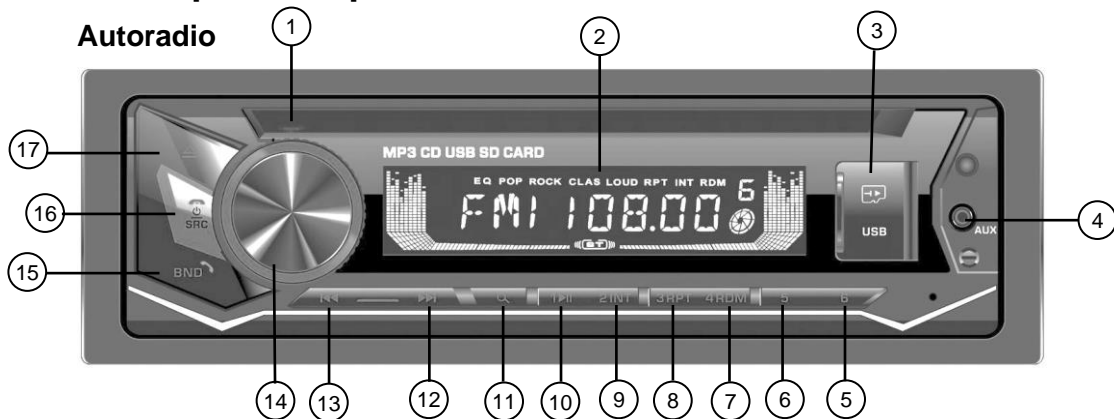

1. Compartiment CD	10. Bouton 1
2. Écran LCD	11. Bouton Loupe
3. Fente pour carte SD / port USB	12. Bouton >>
4. Prise AUX	13. Bouton <<
5. Bouton 5	14. Régulateur de volume
6. Bouton 6	15. Bouton BND
7. Bouton 4	16. Bouton Power
8. Bouton 3	17. Bouton Eject
9. Bouton 2	

## Télécommande

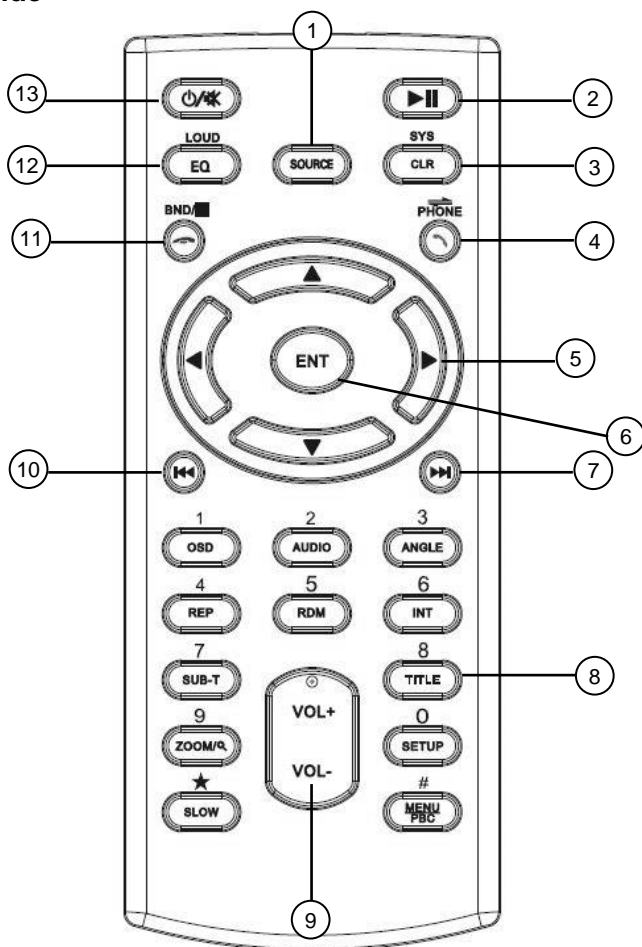

1. Bouton Source	8. Pavé numérique
2. Bouton Play/Pause	9. Volume +/-
3. Bouton CLR	10. Bouton <<
4. Bouton Phone	11. Bouton BND
5. Bouton ▲/▼/◀▶	12. Touche EQ
6. Bouton ENT	13. Bouton Power
7. Bouton >>	

## Montage



### ATTENTION !

Faites appel à une personne qualifiée pour effectuer les branchements de votre autoradio. Le montage ou le branchement réalisé en dehors d'un atelier agréé entraîne la déchéance de la garantie du fabricant du véhicule.

1

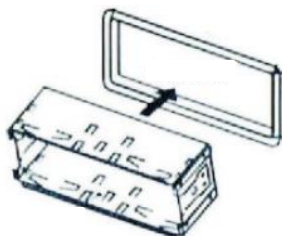

Cadre de montage

2

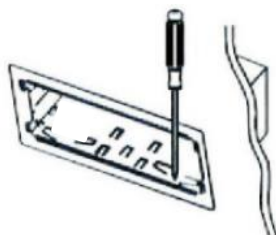

Pliez ces ergots si nécessaire

3

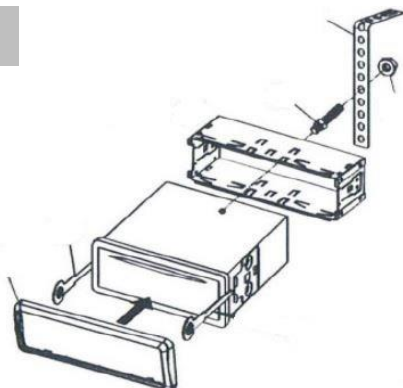

## Branchement électrique

- Le branchement doit être réalisé par un professionnel. La borne négative de la batterie du véhicule doit absolument être déconnectée pendant le branchement, afin d'éviter un court-circuit qui endommagerait l'appareil.
- Veuillez noter que les lampes témoins standard absorbent un courant trop élevé, ce qui peut endommager l'électronique embarquée. Pour vérifier la tension des câbles alimentant le tableau de bord, utilisez uniquement un voltmètre ou une lampe témoin à diodes.
- En installant les câbles, veillez à ne pas les endommager en les plaçant contre un coin coupant ou en les tordant.
- Assurez-vous que le branchement des haut-parleurs respecte la polarité, c'est-à-dire que le symbole + est branché sur le +, et le symbole - est branché sur le -.
- Veillez à ce que les haut-parleurs utilisés supportent la puissance électrique de l'appareil.
- Ne branchez jamais de haut-parleur dont l'impédance est inférieure à 4 ohms.

## Attribution des câbles

Câble (pôle)	Couleur
Haut-parleur arrière (droit)	(+) violet (-) violet/noir
Haut-parleur avant (droit)	(+) gris (-) gris/noir
Haut-parleur arrière (gauche)	(+) vert (-) vert/noir
Haut-parleur avant (gauche)	(+) blanc (-) blanc/noir

## Utilisation

### Lire un CD

- Insérez un CD.

### Insérer la carte SD

- Insérez une carte SD (jusqu'à 32 Go) dans la fente.

### Brancher une clé USB

- Branchez une clé USB (jusqu'à 32 Go) au port USB.





### Prise AUX

















- Branchez un périphérique de lecture quelconque à l'aide d'un câble jack 3,5 mm.

### Bluetooth





- Activez la fonction bluetooth de votre smartphone, puis lancez une recherche des appareils disponibles. Sélectionnez l'appareil "CAR KIT", puis saisissez le mot de passe "0000" pour connecter votre téléphone portable à l'autoradio.
- Lorsque la connexion est établie avec succès, le message "BT ON" s'affiche sur l'écran LCD.
- Pour déconnecter votre téléphone portable de l'autoradio, maintenez le bouton EJ appuyé pendant un instant. Une fois la déconnexion effectuée avec succès, le message "BT OFF" s'affiche sur l'écran LCD.

## Contrôle via l'autoradio







Symbole	Fonction
	<ul style="list-style-type: none"> <li>Appuyez sur le <b>bouton Power</b> pour allumer l'autoradio.</li> <li>Maintenez le <b>bouton Power</b> appuyé pendant un instant pour éteindre l'autoradio.</li> </ul>
SRC	<ul style="list-style-type: none"> <li>Appuyez de façon répétée sur le <b>bouton Power</b> pour basculer en mode Lecture.</li> </ul>
Régulateur de volume	<ul style="list-style-type: none"> <li>Tournez le <b>régulateur de volume</b> dans le sens des aiguilles d'une montre pour augmenter le volume.</li> <li>Tournez le <b>régulateur de volume</b> dans le sens contraire des aiguilles d'une montre pour diminuer le volume.</li> <li>Appuyez de façon répétée sur le <b>régulateur de volume</b> pour procéder aux différents réglages sonores. <ul style="list-style-type: none"> <li><u>Volumes</u> : régler le volume</li> <li><u>Basses</u> : régler les basses</li> <li><u>Niveau de sortie</u> : régler le niveau de sortie</li> <li><u>Balance</u> : régler le niveau de sortie entre les haut-parleurs droit/gauche</li> <li><u>Fader</u> : régler le niveau de sortie entre les haut-parleurs avant/arrière</li> <li><u>Volume</u> : activer/désactiver le contrôle du volume</li> <li><u>Égaliseur</u> : régler le mode Égaliseur préréglé</li> <li><u>Stéréo/Mono</u> : basculer entre stéréo/mono</li> </ul> </li> </ul>
Eject	<ul style="list-style-type: none"> <li>Appuyez sur le bouton Eject pour éjecter un CD.</li> </ul>
	<ul style="list-style-type: none"> <li>Appuyez de façon répétée sur  pour lancer, mettre en pause ou continuer la lecture audio.</li> </ul> <p> <b>NOTE :</b>  <i>Cette fonction n'est pas disponible en mode Radio.</i></p>









	<p><u>Mode CD/USB/Carte SD :</u></p> <ul style="list-style-type: none"> <li>• Appuyez sur  pour revenir à la piste précédente.</li> <li>• Maintenez le bouton  appuyé pendant un instant pour revenir en arrière dans la piste.</li> <li>• Appuyez sur  pour passer à la piste suivante.</li> <li>• Maintenez le bouton  appuyé pendant un instant pour effectuer une avance rapide dans la piste.</li> </ul> <p><u>Mode Radio :</u></p> <ul style="list-style-type: none"> <li>• Appuyez sur  ou  pour lancer la recherche automatique de stations.</li> <li>• Maintenez le bouton  ou  pendant un instant pour lancer la recherche manuelle de stations. Appuyez ensuite de façon répétée sur  ou  pour rechercher des stations radio.</li> </ul>
	<p><u>Mode Radio :</u></p> <ul style="list-style-type: none"> <li>• Maintenez le bouton  appuyée pendant un instant pour lancer la recherche de stations avec le plus fort signal et les enregistrer dans la liste des stations 1 à 6. Après un cycle de recherche, l'autoradio commence à rechercher toutes les stations pré-réglées et s'interrompt quelques secondes pour la transmission.</li> <li>• Appuyez sur  pour lancer la recherche de toutes les stations pré-réglées sur la bande radio sélectionnée. Appuyez à nouveau sur  pour quitter ce mode.</li> </ul> <p><u>Mode CD/USB/Carte SD :</u></p> <ul style="list-style-type: none"> <li>• Appuyez de façon répétée sur  pour activer les différents modes de recherche.</li> </ul>
BND	<ul style="list-style-type: none"> <li>• Appuyez de façon répétée sur le <b>bouton BND</b> pour sélectionner une station radio.</li> </ul>
Bouton 1-6	<p><u>Mode Radio :</u></p> <ul style="list-style-type: none"> <li>• Appuyez sur les boutons 1 à 6 pour lancer les stations radio enregistrées.</li> </ul>
RPT	<p><u>Mode CD/USB/Carte SD :</u></p> <ul style="list-style-type: none"> <li>• Appuyez sur ce bouton pour sélectionner les différents modes de lecture répétée de l'appareil.</li> </ul>



INT	<ul style="list-style-type: none"> <li>• Appuyez sur ce bouton pour lancer la lecture d'introduction du périphérique d'entrée. Appuyez à nouveau sur ce bouton pour revenir au mode de lecture normal.</li> </ul>
RDM	<p><u>Mode CD/USB/Carte SD :</u></p> <ul style="list-style-type: none"> <li>• Maintenez ce bouton appuyé pendant un bref instant pour lancer la lecture aléatoire.</li> </ul>
	<ul style="list-style-type: none"> <li>• Appuyez sur le <b>bouton Power</b> pour rejeter un appel entrant ou mettre fin à un appel.</li> </ul> <p><b>NOTE :</b>   Ces fonctions sont uniquement disponibles lorsqu'un smartphone est connecté à l'autoradio via bluetooth.</p>
	<ul style="list-style-type: none"> <li>• Appuyez sur le <b>bouton BND</b> pour répondre à un appel entrant ou pour rappeler le dernier numéro de téléphone.</li> <li>• Sélectionnez un numéro, puis appuyez ensuite sur le <b>bouton BND</b> pour passer un appel.</li> <li>• Pendant une conversation, appuyez sur le <b>bouton BND</b> pour continuer la conversation via votre smartphone.</li> </ul> <p><b>NOTE :</b>   Ces fonctions sont uniquement disponibles lorsqu'un smartphone est connecté à l'autoradio via bluetooth.</p>

## Contrôle par télécommande

	<ul style="list-style-type: none"> <li>• Appuyez sur le bouton Power pour allumer l'autoradio.</li> <li>• Maintenez le bouton Power appuyé pendant quelques secondes pour éteindre l'autoradio.</li> </ul>
	<ul style="list-style-type: none"> <li>• Appuyez sur le bouton Power pour couper le son de l'autoradio.</li> <li>• Appuyez à nouveau sur le bouton Power pour réactiver le son.</li> </ul>
	<ul style="list-style-type: none"> <li>• Appuyez de façon répétée sur le bouton Source pour sélectionner le mode de lecture.</li> </ul>
	<ul style="list-style-type: none"> <li>• Appuyez sur le bouton CLR pour effacer un chiffre saisi par erreur.</li> </ul>  <b>NOTE :</b> <i>Cette fonction est uniquement disponible lorsqu'un smartphone est connecté via bluetooth.</i>
	<ul style="list-style-type: none"> <li>• Appuyez de façon répétée sur le bouton EQ pour régler le mode Égaliseur pré-réglé souhaité.</li> <li>• Maintenez le bouton EQ appuyé brièvement pour activer ou désactiver le contrôle du volume.</li> </ul>
<p>Pavé numérique 1-6</p>	<p><u>Mode Radio :</u></p> <ul style="list-style-type: none"> <li>• Appuyez sur les boutons 1 à 6 pour lancer les stations radio enregistrées.</li> </ul>
<p>Pavé numérique 0-9</p>	<p><u>Mode CD/USB/Carte SD :</u></p> <ul style="list-style-type: none"> <li>• Appuyez sur les boutons 0 à 9 pour passer directement à la piste souhaitée.</li> </ul>  <b>NOTE :</b> <i>Lorsqu'un smartphone est connecté à l'autoradio via bluetooth, vous pouvez utiliser les boutons chiffrés 0 à 9 pour saisir un numéro de téléphone.</i>

	<p><u>Mode Radio :</u></p> <ul style="list-style-type: none"> <li>• Maintenez le bouton  appuyé pendant un instant pour lancer la recherche de stations avec le plus fort signal et les enregistrer dans la liste des stations 1 à 6. Après un cycle de recherche, l'autoradio commence à rechercher toutes les stations pré-réglées et s'interrompt quelques secondes pour la transmission.</li> <li>• Appuyez sur  pour lancer la recherche de toutes les stations pré-réglées sur la bande radio sélectionnée. Appuyez à nouveau sur  pour quitter ce mode.</li> </ul>
BND	<ul style="list-style-type: none"> <li>• Appuyez de façon répétée sur le bouton BND pour sélectionner une station radio.</li> </ul>
	<ul style="list-style-type: none"> <li>• Appuyez sur le <b>bouton BND</b> pour rejeter un appel entrant ou mettre fin à un appel.</li> </ul> <p> <b>NOTE :</b> Ces fonctions sont uniquement disponibles lorsqu'un smartphone est connecté à l'autoradio via bluetooth.</p>
RDM	<p><u>Mode CD/USB/Carte SD :</u></p> <ul style="list-style-type: none"> <li>• Maintenez ce bouton appuyé pendant un bref instant pour lancer la lecture aléatoire.</li> </ul>
INT	<ul style="list-style-type: none"> <li>• Appuyez sur ce bouton pour lancer la lecture d'introduction du périphérique d'entrée. Appuyez à nouveau sur ce bouton pour revenir au mode de lecture normal.</li> </ul>
	<ul style="list-style-type: none"> <li>• Appuyez de façon répétée sur  pour lancer, mettre en pause ou continuer la lecture audio.</li> </ul> <p> <b>NOTE :</b> Cette fonction n'est pas disponible en mode Radio.</p>

## Remplacer les piles de la télécommande

1. Ouvrez le compartiment à pile situé au dos de la télécommande.
2. Retirez la pile usagée, puis remplacez-la par une pile neuve. Veillez à respecter la polarité lors de l'insertion de la pile.
3. Refermez le compartiment à pile.

## Caractéristiques techniques

Alimentation	Autoradio	12 V DC / 1,5 A
	Télécommande	Pile bouton CR2025 (3 V)
Fréquence radio		2402-2480 MHz
Classe de protection		
Dimensions		18 x 15,5 x 5 cm
Poids		1,42 kg

# Notes





Importé par :

PEARL.GmbH | PEARL-Straße 1–3 | D-79426 Buggingen

Service commercial PEARL France : 0033 (0) 3 88 58 02 02

© REV1 – 14.07.2021 – JvdH//TK