

Kompakter Wandheizlüfter

Mit Fernbedienung, Thermostat, 2.000 Watt

Bedienungsanleitung



Inhaltsverzeichnis

Ihr neuer Wandheizlüfter	4
Lieferumfang.....	4
Wichtige Hinweise zu Beginn	5
Sicherheitshinweise.....	6
Wichtige Hinweise zur Entsorgung	7
Konformitätserklärung	7
Produktdetails	8
Wandheizlüfter.....	8
LED-Display.....	8
Fernbedienung	9
Montage	10
Inbetriebnahme	11
1. Stromversorgung	11
2. Einschalten	11
3. Ausschalten	11
4. Timer und Wochen-Zeitplan	12
4.1 Wochentag und Uhrzeit einstellen	12
4.2 Wochen-Zeitplan	12
4.3 Timer	13
5. Temperatur einstellen.....	14
6. Fenster-Prüfung.....	14
Reinigung	15
Überhitzungs-Schutz	15
Technische Daten	15

Informationen und Antworten auf häufige Fragen (FAQs) zu vielen unserer Produkte sowie ggfs. aktualisierte Handbücher finden Sie auf der Internetseite:

www.sichler-haushaltsgeraete.de

Geben Sie dort im Suchfeld die Artikelnummer oder den Artikelnamen ein.

Ihr neuer Wandheizlüfter

Sehr geehrte Kundin, sehr geehrter Kunde,

vielen Dank für den Kauf dieses kompakten Wandheizlüfters mit Fernbedienung.

Bitte lesen Sie diese Bedienungsanleitung und befolgen Sie die aufgeführten Hinweise und Tipps, damit Sie Ihren neuen Wandheizlüfter optimal einsetzen können.

Lieferumfang

- Wandheizlüfter
- Fernbedienung
- Montagematerial
- Bedienungsanleitung

Wichtige Hinweise zu Beginn

- Dieses Gerät kann von Kindern ab 8 Jahren sowie von Personen mit reduzierten physischen, sensorischen oder mentalen Fähigkeiten oder Mangel an Erfahrung und/oder Wissen benutzt werden, wenn sie beaufsichtigt oder bezüglich des sicheren Gebrauchs des Gerätes unterwiesen wurden und die daraus resultierenden Gefahren verstanden haben.
- Kinder dürfen nicht mit dem Gerät spielen. Reinigung und Benutzer-Wartung dürfen nicht durch Kinder durchgeführt werden, es sei denn, sie sind älter als 8 Jahre und beaufsichtigt.
- Kinder jünger als 3 Jahre sind vom Gerät und der Anschlussleitung fernzuhalten, es sei denn, sie werden ständig überwacht.
- Kinder ab 3 Jahren und jünger als 8 Jahre dürfen das Gerät nur ein- und ausschalten, wenn sie beaufsichtigt werden oder bezüglich des sicheren Gebrauchs des Geräts unterwiesen wurden und der daraus resultierenden Gefahren verstanden haben, vorausgesetzt, dass das Gerät in seiner normalen Gebrauchslage platziert oder installiert ist.
- Kinder ab 3 Jahren und jünger als 8 Jahre dürfen nicht den Stecker in die Steckdose stecken, das Gerät nicht regulieren, das Gerät nicht reinigen/oder nicht die Wartung durch den Benutzer durchführen.
- Das Gerät nicht mit einem Programmschalter, einem Zeitschalter, einem separaten Fernwirsystem oder irgendeiner anderen Einrichtung verwenden, die das Heizgerät automatisch einschaltet, da Brandgefahr besteht, wenn das Heizgerät abgedeckt oder falsch aufgestellt wird. Das Gerät nicht unbeaufsichtigt betreiben.
- Das Heizgerät darf nicht unmittelbar unterhalb einer Wandsteckdose montiert werden.
- Das Heizgerät darf nicht in unmittelbarer Nähe einer Badewanne, einer Dusche oder eines Schwimbeckens montiert werden.
- Vorsicht: Einige Teile des Produkts können sehr heiß werden und Verbrennungen verursachen. Besondere Vorsicht ist geboten, wenn Kinder und schutzbedürftige Personen anwesend sind.
- Das Heizgerät darf nicht in der Nähe von Vorhängen oder anderen brennbaren Materialien angebracht werden, da Brandgefahr besteht.
- Das Gerät von leicht entflammaren Stoffen oder Gasen fernhalten.
- Keine Fremdkörper in Geräteöffnungen einführen – Gefahr von Stromschlag und Gerätebeschädigung.
- Nicht in feuergefährdeten Räumen (z.B. Holzschuppen) betreiben.
- Heizgerät nur mit vollständig ausgerollter Netzleitung betreiben.
- Verlegen Sie das Netzkabel so, dass man nicht über das Kabel stolpern kann.
- Netzleitung nicht über bei Betrieb heiße Geräteteile führen.
- Netzleitung nie um das Gerät wickeln.
- Ist das Gerät längere Zeit außer Betrieb, Netzstecker ziehen!
- Das Gehäuse kann sich bei längerem Betrieb erwärmen. Das Gerät so montieren, dass ein zufälliges Berühren ausgeschlossen ist.
- Warnung: Das Heizgerät darf nicht in kleinen Räumen benutzt werden, die von Personen bewohnt werden, die nicht selbstständig den Raum verlassen können, es sei denn eine ständige Überwachung ist gewährleistet.

Sicherheitshinweise

- Diese Bedienungsanleitung dient dazu, Sie mit der Funktionsweise dieses Produktes vertraut zu machen. Bewahren Sie diese Anleitung daher gut auf, damit Sie jederzeit darauf zugreifen können. Geben Sie sie an Nachbenutzer weiter.
- Bitte beachten Sie beim Gebrauch die Sicherheitshinweise.
- Ein Umbauen oder Verändern des Produktes beeinträchtigt die Produktsicherheit. Achtung Verletzungsgefahr!
- Alle Änderungen und Reparaturen an dem Gerät oder Zubehör dürfen nur durch den Hersteller oder von durch ihn ausdrücklich hierfür autorisierte Personen durchgeführt werden.
- Achten Sie darauf, dass das Produkt an einer Steckdose betrieben wird, die leicht zugänglich ist, damit Sie das Gerät im Notfall schnell vom Netz trennen können.
- Öffnen Sie das Produkt nie eigenmächtig. Führen Sie Reparaturen nie selbst aus!
- Behandeln Sie das Produkt sorgfältig. Es kann durch Stöße, Schläge oder Fall aus bereits geringer Höhe beschädigt werden.
- Halten Sie das Produkt fern von Feuchtigkeit und extremer Hitze.
- Tauchen Sie das Produkt niemals in Wasser oder andere Flüssigkeiten.
- Technische Änderungen und Irrtümer vorbehalten.

Wichtige Hinweise zu Batterien und deren Entsorgung

Batterien gehören **nicht** in den Hausmüll. Als Verbraucher sind Sie gesetzlich verpflichtet, leere Batterien zur fachgerechten Entsorgung zurückzugeben. Sie können Ihre Batterien bei den öffentlichen Sammelstellen in Ihrer Gemeinde abgeben oder überall dort, wo Batterien der gleichen Art verkauft werden.

- Achten Sie unbedingt auf die richtige Polarität der Batterie. Eine falsch eingesetzte Batterie kann zur Zerstörung des Geräts führen – Brandgefahr!
- Die ideale Lagertemperatur beträgt 10° - 20°C. Vermeiden Sie am Lagerort direkte Sonneneinstrahlung.
- Batterien gehören nicht in die Hände von Kindern.
- Batterien, aus denen Flüssigkeit austritt, sind gefährlich. Berühren Sie diese nur mit geeigneten Handschuhen.
- Versuchen Sie nicht, Batterien zu öffnen und werfen Sie Batterien nicht in Feuer.
- Normale Batterien dürfen nicht wieder aufgeladen werden. Achtung Explosionsgefahr!
- Nehmen Sie die Batterie aus dem Gerät, wenn Sie es für längere Zeit nicht benutzen.

Wichtige Hinweise zur Entsorgung

Dieses Elektrogerät gehört nicht in den Hausmüll. Für die fachgerechte Entsorgung wenden Sie sich bitte an die öffentlichen Sammelstellen in Ihrer Gemeinde. Einzelheiten zum Standort einer solchen Sammelstelle und über ggf. vorhandene Mengenbeschränkungen pro Tag / Monat / Jahr entnehmen Sie bitte den Informationen der jeweiligen Gemeinde.



Konformitätserklärung

Hiermit erklärt PEARL GmbH, dass sich das Produkt ZX-8091-675 in Übereinstimmung mit der Ökodesignrichtlinie 2009/125/EG, der RoHS-Richtlinie 2011/65/EU + (EU)2015/863, der EMV-Richtlinie 2014/30/EU und der Niederspannungsrichtlinie 2014/35/EU befindet.

Kurtasz, A.

Qualitätsmanagement
Dipl. Ing. (FH) Andreas Kurtasz

Die ausführliche Konformitätserklärung finden Sie unter www.pearl.de/support.
Geben Sie dort im Suchfeld die Artikelnummer ZX-8091 ein.



Produktdetails

Wandheizlüfter

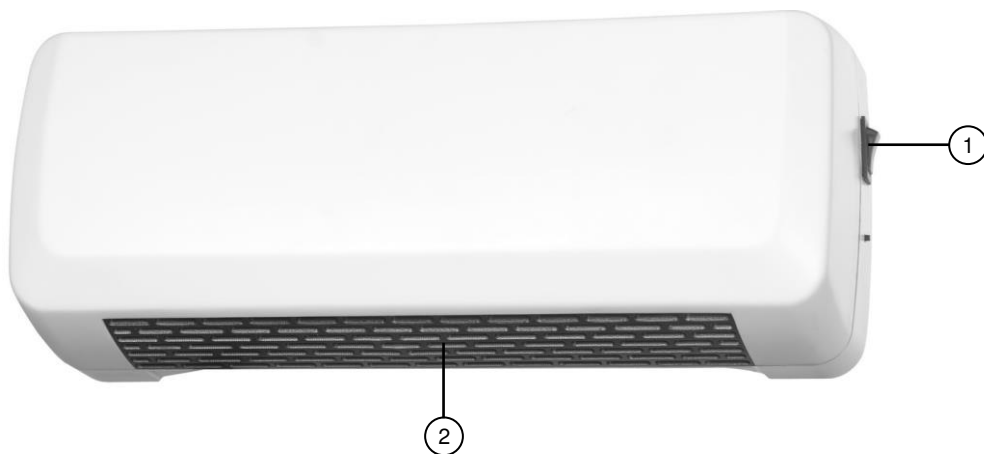

1.	Ein/Ausschalter
2.	Lüftungsschlitze

LED-Display

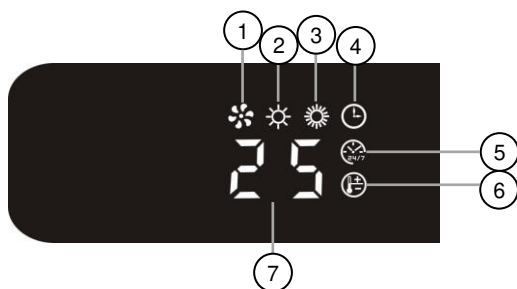

1.	Ventilator	5.	Wochen-Timer
2.	Heizstufe 1	6.	Temperatur
3.	Heizstufe 2	7.	Raumtemperatur
4.	Timer		

Fernbedienung

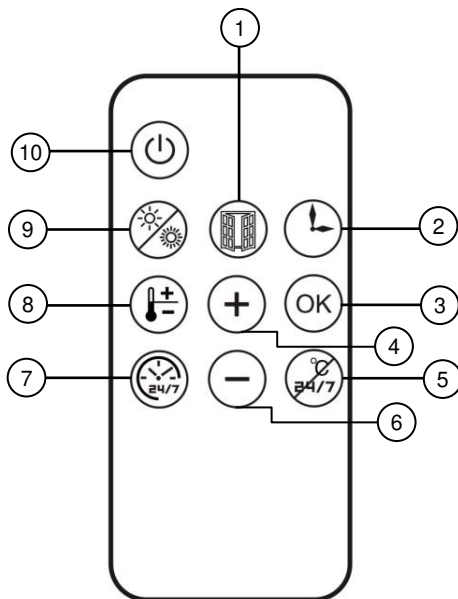

1.	-Taste zum Aktivieren des Fenster-Prüfmodus
2.	-Taste zum Setzen eines Timers
3.	-Taste zum Bestätigen der Auswahl
4.	-Taste zum Erhöhen / Anzeigen der nächsten Option
5.	-Taste zum Abbrechen der Einstellungen
6.	-Taste zum Verringern / Anzeigen der vorherigen Option
7.	-Taste zum Einstellen der Zeit / Erstellen eines Wochen-Zeitplans
8.	-Taste zum Einstellen der Temperatur
9.	-Taste zum Aktivieren der Heizfunktion
10.	-Taste zum Ein- und Ausschalten

Montage



ACHTUNG!

Stellen Sie vor der Montage sicher, dass die ausgewählte Wand das Gewicht des Geräts tragen kann.

- Bohren Sie an der gewünschten Stelle zwei Löcher. Achten Sie darauf keine Leitungen oder Kabel zu beschädigen. Der Abstand der Löcher muss 31,5 cm betragen.



HINWEIS:

Stellen Sie mit Hilfe einer Wasserwaage sicher, dass sich die Wandhalterung im Lot befindet.

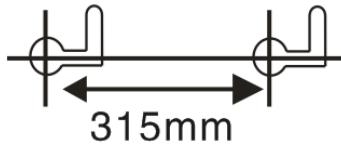

Beachten Sie außerdem folgende Abstände.

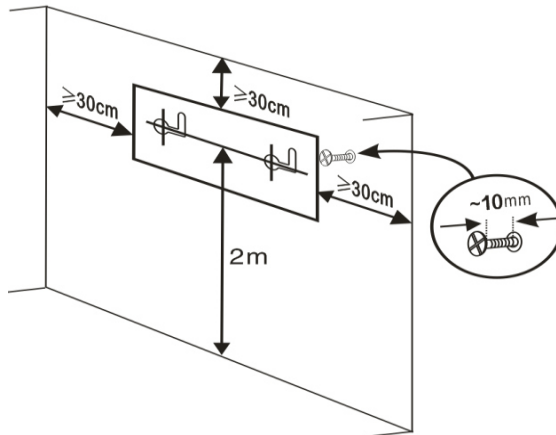

- Setzen Sie zwei Dübel ein und schrauben Sie zwei Schrauben so weit in die Löcher hinein, dass sie noch ca. 10 mm hervorstehen.

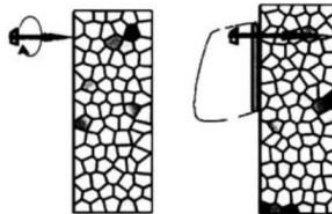

- Hängen Sie das Gerät in die Schrauben ein. Setzen Sie dazu die Schrauben in die Öffnung (A) der Wandhalterung ein. Bewegen Sie dann das Gerät nach links und anschließend nach unten, damit es an der Wand fixiert wird (siehe Markierung B in der Abbildung).

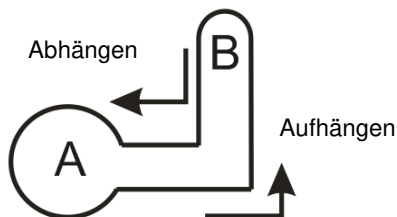

Inbetriebnahme

1. Stromversorgung

- Verbinden Sie den Netzstecker mit einer geeigneten Steckdose.
- Stellen Sie den Ein/Ausschalter auf die Position "[I]", um den Heizlüfter einzuschalten. Der Heizlüfter befindet sich im Standby-Modus und auf dem LED-Display wird die Raumtemperatur angezeigt.
- Stellen Sie den Ein/Ausschalter auf die Position "[O]", um den Heizlüfter auszuschalten.

2. Einschalten

- Drücken Sie die -Taste auf der Fernbedienung, um den Wandheizlüfter einzuschalten. Der Wandheizlüfter bläst kühle Luft und auf dem LED-Display leuchtet das -Symbol.
- Drücken Sie die -Taste. Der Wandheizlüfter bläst warme Luft und auf dem LED-Display leuchtet das -Symbol und das -Symbol.
- Drücken Sie die -Taste erneut. Der Wandheizlüfter bläst heiße Luft und auf dem LED-Display leuchtet das -Symbol und das -Symbol.

3. Ausschalten

- Drücken Sie die -Taste auf der Fernbedienung, um den Wandheizlüfter in den Standby-Modus zu versetzen.



HINWEIS:

Wenn Sie das Gerät ausschalten, nachdem es sich im Heizmodus befunden hat, läuft der Ventilator noch für ca. 30 Sekunden weiter. Die Ventilator-Anzeige blinkt währenddessen.

- Stellen Sie den Ein/Ausschalter auf die Position "[O]", um den Heizlüfter auszuschalten.
- Trennen Sie den Wandheizlüfter von der Stromversorgung.

4. Timer und Wochen-Zeitplan



Sie haben die Möglichkeit einen einmaligen Timer (bis zu 8 Stunden) oder einen Wochen-Zeitplan zu erstellen. Mit dem Wochen-Zeitplan können Sie für jeden Tag einen individuellen Zeitplan erstellen, der sich wöchentlich wiederholt und bestimmen, wann sich der Wandheizlüfter automatisch ein- und ausschalten soll.







HINWEIS:

Sie können entweder einen Timer oder einen Wochen-Zeitplan stellen. Sie können nicht beide Funktionen gleichzeitig nutzen.



4.1 Wochentag und Uhrzeit einstellen

1. Drücken Sie die -Taste, um mithilfe der -Taste und -Taste den Wochentag und die Uhrzeit einzustellen.



Wochentag:

- Drücken Sie die -Taste, auf dem LED-Display blinkt "1".
- Drücken Sie wiederholt die -Taste / -Taste, um den aktuellen Wochentag einzustellen. 1 = Montag, 2 = Dienstag, 3 = Mittwoch [...], 7 = Sonntag
- Drücken Sie die -Taste, um Ihre Eingabe zu bestätigen.



Stunde:

- Auf dem LED-Display blinkt "00".
- Drücken Sie wiederholt die -Taste / -Taste, um die Stunde einzustellen.
- Drücken Sie die -Taste, um Ihre Eingabe zu bestätigen.

Minute:

- Auf dem LED-Display blinkt "00".
- Drücken Sie wiederholt die -Taste / -Taste, um die Minuten einzustellen.
- Drücken Sie die -Taste, um Ihre Eingabe zu bestätigen.

4.2 Wochen-Zeitplan

1. Nach dem Einstellen von Wochentag und Uhrzeit leuchtet "P1" auf dem LED-Display.
2. Drücken Sie wiederholt die -Taste und die -Taste, um das gewünschte Programm einzustellen. Programm 1 bis 5 sind voreingestellt. In Programm 6 haben Sie die Möglichkeit, Ihre eigenen Tage und Zeiten für den Wochen-Zeitplan festzulegen.

	Montag	Dienstag	Mittwoch	Donnerstag	Freitag	Samstag	Sonntag
P1	8.00 - 17.00	8.00 - 17.00	8.00 - 17.00	8.00 - 17.00	8.00 - 17.00	08.00 - 17.00	08.00 - 17.00
P2	18.00 - 07.00	18.00 - 07.00	18.00 - 07.00	18.00 - 07.00	18.00 - 07.00	18.00 - 07.00	18.00 - 07.00
P3	8.00 - 17.00	8.00 - 17.00	8.00 - 17.00	8.00 - 17.00	8.00 - 17.00	AUS	AUS
P4	18.00 - 07.00	18.00 - 07.00	18.00 - 07.00	18.00 - 07.00	18.00 - 07.00	AUS	AUS
P5	AUS	AUS	AUS	AUS	AUS	00:00 - 23.59	00:00 - 23.59

3. Wenn Sie Ihren eigenen Wochen-Zeitplan festlegen wollen, drücken Sie solange die









bis "P6" auf dem LED-Display leuchtet.
Auf dem LED-Display blinkt "1".



HINWEIS:



"1" steht für Montag, "2" steht für Dienstag, "3" steht für Mittwoch [...] "7" steht für Sonntag.

4. Drücken Sie die -Taste. Auf dem LED-Display blinkt "00".
5. Drücken Sie anschließend wiederholt die -Taste / -Taste, um die Startzeit einzustellen und die -Taste, um Ihre Eingabe zu bestätigen.
6. Auf dem LED-Display blinkt "00". Drücken Sie anschließend wiederholt die -Taste / -Taste, um die Startzeit einzustellen und die -Taste, um Ihre Eingabe zu bestätigen.
7. Wiederholen Sie Schritt 5 und 6, bis Sie für jeden Wochentag einen Zeitplan erstellt haben.





HINWEIS:





Sie können für jeden Wochentag nur einen Zeitplan erstellen.

8. Drücken Sie achtmal die -Taste, um den Wochen-Zeitplan zu beenden.
9. Drücken Sie die -Taste, um Ihre Einstellungen abzubrechen.

4.3 Timer



1. Drücken Sie wiederholt die -Taste, um den Timer in 1-Stunden-Schritten einzustellen. Auf dem LED-Display leuchtet das -Symbol. Nach Ablauf des Timer schaltet sich der Wandheizlüfter automatisch aus und wechselt in den Standby-Modus.

5. Temperatur einstellen

1. Drücken Sie die -Taste.
2. Drücken Sie wiederholt die -Taste / -Taste, um die gewünschte Temperatur zwischen 18 °C und 45 °C einzustellen.
3. Drücken Sie die -Taste, um Ihre Einstellungen zu bestätigen.
4. Drücken Sie die -Taste, um Ihre Einstellungen abzubrechen.

6. Fenster-Prüfung

Bei der Fenster-Prüfung kontrolliert das Gerät die Umgebungstemperatur. Sinkt die Temperatur innerhalb einer Minute um 3°C oder mehr, schaltet sich das Gerät automatisch aus.

1. Drücken Sie die -Taste, um den Fenster-Prüfmodus zu aktivieren.
2. Drücken Sie die -Taste erneut, um den Fenster-Prüfmodus auszuschalten.

Reinigung

- Schalten Sie das Gerät aus und ziehen Sie den Netzstecker. Lassen Sie es vollständig abkühlen.
- Reinigen Sie dann die Oberfläche mit einem Tuch und etwas mildem Reinigungsmittel.
- Halten Sie das Gerät niemals direkt unter Wasser. Achten Sie darauf, dass kein Wasser in das Gerät gelangt!
- Verwenden Sie keine ätzenden Reinigungsmittel, keine chemischen Verdüner und kein Reinigungsbenzin.
- Reinigen Sie die Lüftungsöffnungen regelmäßig mit Hilfe eines Staubsaugers.
- Bevor Sie es erneut in Betrieb nehmen, prüfen Sie das Gerät auf Beschädigungen. Verwenden Sie es nicht, wenn es beschädigt ist.

Überhitzungs-Schutz

Der Wandheizlüfter ist mit einem Überhitzungsschutz geschützt, der das Gerät bei Überhitzung automatisch ausschaltet. Zum Beispiel: aufgrund einer Verstopfung der Lüftungsschlitze. Ziehen Sie in diesem Fall den Netzstecker aus der Steckdose, warten Sie etwa 30 Sekunden, bis das Gerät abgekühlt ist, und entfernen Sie den Gegenstand, der die Lüftungsschlitze blockiert. Schalten Sie den Wandheizlüfter dann wie oben beschrieben wieder ein. Das Gerät sollte jetzt normal funktionieren. Wenn das Problem weiterhin besteht, wenden Sie sich an den Kundendienst.

Knopfzelle in Fernbedienung wechseln

1. Drehen Sie die Fernbedienung um und öffnen Sie das Batteriefach.
2. Entnehmen Sie die alte Knopfzelle.
3. Setzen Sie dann eine neue Knopfzelle ein. Achten Sie dabei auf die auf der Rückseite der Fernbedienung angegebene Polarität.
4. Schieben Sie dann das Batteriefach wieder in die Fernbedienung. Achten Sie darauf, dass es einrastet.

Technische Daten

Leistungsaufnahme	2.000 W
Rating	230V AC 50Hz
Schutzklasse	
Stromversorgung Fernbedienung	CR2025
Maße	42 x 16,5 x 11,5 cm
Gewicht	1,8 kg

Kundenservice:

DE: +49(0)7631-360-350

CH: +41(0)848-223-300

FR: +33(0)388-580-202

PEARL GmbH | PEARL-Straße 1-3 | D-79426 Buggingen

© REV2 – 26.10.2022 – CR/JvdH//TK

Chauffage soufflant mural compact

télécommandé

Mode d'emploi



Table des matières

Votre nouveau chauffage soufflant	3
Contenu	3
Consignes préalables	4
Consignes de sécurité.....	5
Consignes importantes concernant les piles et leur recyclage	6
Consignes importantes concernant le traitement des déchets.....	6
Déclaration de conformité	6
Description du produit.....	7
Chauffage soufflant mural	7
Écran LED.....	7
Télécommande.....	8
Montage	9
Mise en marche.....	11
1. Alimentation.....	11
2. Allumer.....	11
3. Éteindre.....	11
4. Minuteur et programme hebdomadaire	11
4.1 Régler l'heure et la date.....	12
4.2 Programme hebdomadaire	12
4.3 Minuteur	13
5. Régler la température.....	13
6. Vérification des fenêtres.....	13
Nettoyage.....	14
Protection contre la surchauffe	14
Caractéristiques techniques.....	14

Votre nouveau chauffage soufflant

Chère cliente, cher client,

Nous vous remercions d'avoir choisi ce chauffage soufflant mural compact avec télécommande.

Afin d'utiliser au mieux votre nouveau produit, veuillez lire attentivement ce mode d'emploi et respecter les consignes et astuces suivantes.

Contenu

- Chauffage soufflant mural
- Télécommande
- Matériel de montage
- Mode d'emploi

Consignes préalables

- Cet appareil n'est pas conçu pour être utilisé par des personnes (y compris les enfants) dont les capacités physiques, sensorielles ou mentales sont réduites, ou des personnes dénuées d'expérience ou de connaissance, sauf si elles ont pu bénéficier, par l'intermédiaire d'une personne responsable de leur sécurité, d'une surveillance ou d'instructions préalables concernant l'utilisation de l'appareil.
- Si le câble d'alimentation est endommagé, il doit être remplacé par le fabricant, son service après-vente ou des personnes de qualification similaire afin d'éviter tout danger. N'utilisez pas l'appareil tant que la réparation n'a pas été effectuée.
- Surveillez les enfants pour vous assurer qu'ils ne jouent pas avec l'appareil. Le nettoyage et l'entretien de l'appareil ne doivent pas être effectués par des enfants.
- Maintenez l'appareil et le câble d'alimentation hors de portée des enfants.
- Cet appareil ne doit pas être utilisé avec un sélecteur de programme, un programmateur, un autre système de commande à distance ou tout autre dispositif permettant de l'allumer automatiquement. Pour cause, il y a un risque d'incendie si l'appareil est couvert ou mal installé. Ne laissez jamais l'appareil fonctionner sans surveillance.
- Ne placez pas l'appareil directement sous une prise murale.
- N'utilisez pas l'appareil à proximité directe d'une baignoire, d'une douche, d'un bassin ou d'une piscine.
- **ATTENTION** : Certaines parties de l'appareil peuvent devenir très chaudes et causer des brûlures. Il est conseillé d'observer une attention particulière en présence d'enfants ou d'autres personnes nécessitant une protection.
- Ne placez pas l'appareil à proximité de rideaux ou de tout autre matériau inflammable. Risque d'incendie !
- Éloignez l'appareil des matières ou des gaz hautement inflammables.
- N'introduisez pas de corps étrangers dans les ouvertures de l'appareil : risque d'électrocution et d'endommagement de l'appareil.
- N'utilisez pas l'appareil dans des pièces présentant un risque d'incendie (par ex. hangars à bois).
- N'utilisez l'appareil de chauffage que lorsque le câble d'alimentation est complètement déroulé.
- Placez le câble d'alimentation de façon à ne pas trébucher dessus.
- Ne faites pas passer le câble d'alimentation sur les parties chaudes de l'appareil pendant le fonctionnement.
- N'enroulez jamais le câble d'alimentation autour de l'appareil.
- Si vous n'utilisez pas l'appareil pendant une période prolongée, débranchez la fiche d'alimentation secteur !
- Le boîtier peut devenir très chaud pendant un fonctionnement prolongé. Installez l'appareil de telle manière qu'il vous est impossible de le toucher accidentellement.
- **AVERTISSEMENT** : L'appareil ne doit pas être utilisé dans de petites pièces occupées par des personnes incapables de quitter la pièce par leurs propres moyens, à moins qu'une surveillance continue ne soit assurée.

Consignes de sécurité

- Ce mode d'emploi vous permet de vous familiariser avec le fonctionnement du produit. Conservez précieusement ce mode d'emploi afin de pouvoir le consulter en cas de besoin. Le cas échéant, transmettez-le avec le produit à l'utilisateur suivant.
- Pour connaître les conditions de garantie, veuillez contacter votre revendeur. Veuillez également tenir compte des conditions générales de vente !
- Veillez à utiliser le produit uniquement comme indiqué dans la notice. Une mauvaise utilisation peut endommager le produit ou son environnement.
- Respectez les consignes de sécurité pendant l'utilisation.
- Le démontage ou la modification du produit affecte sa sécurité. Attention : risque de blessures !
- Toute modification ou réparation de l'appareil ou de ses accessoires doit être effectuée exclusivement par le fabricant ou par un spécialiste dûment autorisé.
- Veillez à ce que le produit soit alimenté par une prise facilement accessible afin de pouvoir débrancher l'appareil rapidement en cas d'urgence.
- N'ouvrez pas le produit. Ne tentez jamais de réparer vous-même le produit !
- Manipulez le produit avec précaution. Un coup, un choc, ou une chute, même de faible hauteur, peut l'endommager.
- N'exposez le produit ni à l'humidité ni à une chaleur extrême.
- Ne plongez l'appareil ni dans l'eau ni dans un autre liquide.
- Conservez le produit hors de la portée et de la vue des enfants.
- Aucune garantie ne pourra être appliquée en cas de mauvaise utilisation.
- Le fabricant décline toute responsabilité en cas de dégâts matériels ou dommages (physiques ou moraux) dus à une mauvaise utilisation et/ou au non-respect des consignes de sécurité.
- Sous réserve de modification et d'erreur !

Consignes importantes concernant les piles et leur recyclage

Les piles ne doivent **PAS** être jetées dans la poubelle de déchets ménagers. La législation oblige aujourd'hui chaque consommateur à jeter les piles usagées dans les poubelles spécialement prévues à cet effet. Vous pouvez déposer vos piles dans les lieux de collecte des déchets de votre municipalité et dans les lieux où elles sont vendues.

- Veuillez absolument à respecter la polarité des piles. Un mauvais sens d'insertion peut endommager l'appareil – Risque d'incendie.
- La température idéale de stockage se situe entre 10 et 20°C. Ne les stockez pas dans un endroit exposé aux rayons directs du soleil.
- Maintenez les piles hors de portée des enfants.
- Les piles dont s'échappe du liquide sont dangereuses. Ne les manipulez pas sans gants adaptés.
- N'ouvrez pas les piles, ne les jetez pas au feu.
- Les piles normales ne sont pas rechargeables. Attention : risque d'explosion !
- Retirez la pile de l'appareil si vous ne comptez pas l'utiliser pendant un long moment.

Consignes importantes concernant le traitement des déchets

Cet appareil électronique ne doit **PAS** être jeté dans la poubelle de déchets ménagers. Pour l'enlèvement approprié des déchets, veuillez vous adresser aux points de ramassage publics de votre municipalité. Les détails concernant l'emplacement d'un tel point de ramassage et des éventuelles restrictions de quantité existantes par jour/mois/année, ainsi que sur des frais éventuels de collecte, sont disponibles dans votre municipalité.



Déclaration de conformité

La société PEARL GmbH déclare ce produit, ZX-8091, conforme aux directives actuelles suivantes du Parlement Européen : 2009/125/CE (du Parlement européen et du Conseil), établissant un cadre pour la fixation d'exigences en matière d'écoconception applicables aux produits liés à l'énergie, 2011/65/UE et 2015/863/UE, relatives à la limitation de l'utilisation de certaines substances dangereuses dans les équipements électriques et électroniques, 2014/30/UE, concernant la compatibilité électromagnétique, et 2014/35/UE, relative au matériel électrique destiné à être employé dans certaines limites de tension.

Kurtasz, A.

Service Qualité
Dipl. Ing. (FH) Andreas Kurtasz

La déclaration de conformité complète du produit est disponible en téléchargement à l'adresse <https://www.pearl.fr/support/notices> ou sur simple demande par courriel à qualite@pearl.fr.



Description du produit

Chauffage soufflant mural

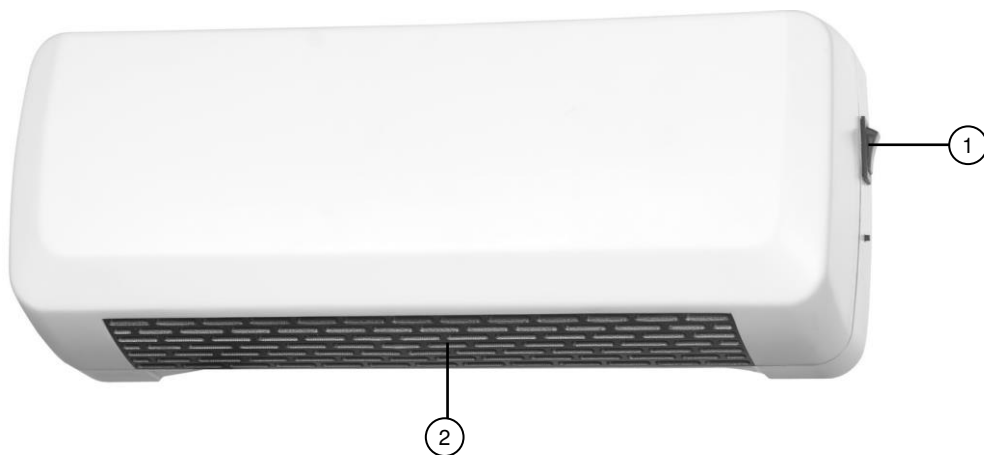

1.	Interrupteur Marche/Arrêt
2.	Fentes de ventilation



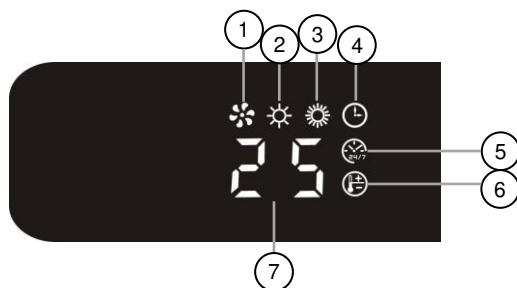





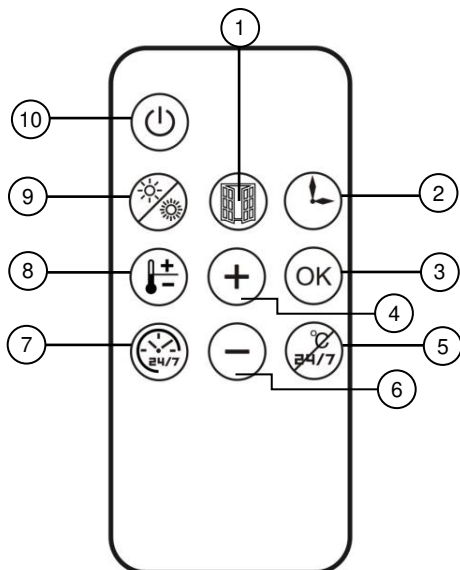

Écran LED



1.	Ventilateur	5.	Minuteur hebdomadaire
2.	Niveau de chauffe 1	6.	Température
3.	Niveau de chauffe 2	7.	Température ambiante
4.	Minuteur		

Télécommande



1.	Touche  pour activer le mode Vérification des fenêtres
2.	Touche  pour régler un minuteur
3.	Touche  pour confirmer la sélection
4.	Touche  pour augmenter / afficher l'option suivante
5.	Touche  pour annuler les réglages
6.	Touche  pour diminuer / afficher l'option précédente
7.	Touche  pour régler l'heure / crée un programme hebdomadaire
8.	Touche  pour régler la température
9.	Touche  pour activer la fonction Chauffage
10.	Touche  pour allumer et éteindre

Montage



ATTENTION !

Avant le montage, assurez-vous que le mur choisi peut supporter le poids de l'appareil.

1. Percez un trou à l'endroit choisi. Faites attention à ne pas endommager de conduit ou de câble électrique. L'écart entre les trous doit être de 31,5 cm.



NOTE :

Utilisez un niveau à bulle pour vous assurer que le support mural est d'aplomb.

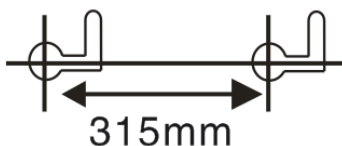

Veillez à respecter les écarts suivants.

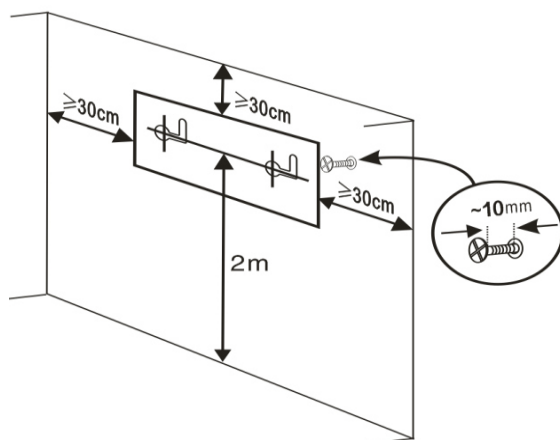

2. Enfoncez deux chevilles et vissez les deux vis de façon à ce qu'elles dépassent de 10 mm du mur.

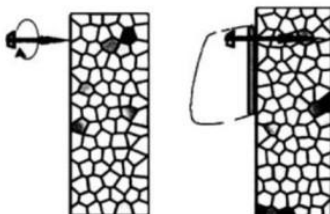

3. Suspendez l'appareil aux vis. Pour ce faire, faites passer les vis dans l'ouverture A du support mural. Faites coulisser l'appareil vers la gauche puis vers le bas pour qu'il soit fixé au mur (cf. marquage B sur le schéma).

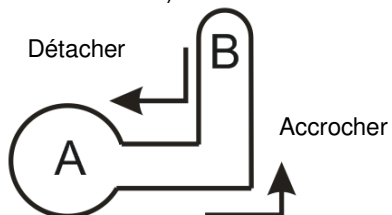









Mise en marche

1. Alimentation

1. Branchez la fiche d'alimentation secteur à une prise de courant appropriée.
2. Placez l'interrupteur Marche/Arrêt en position [I] pour allumer l'appareil. Le chauffage soufflant est en veille et l'écran LED indique la température ambiante.
3. Placez l'interrupteur Marche/Arrêt en position [O] pour éteindre le chauffage soufflant.

2. Allumer

1. Appuyez sur la touche  de la télécommande pour mettre le chauffage en marche. Le chauffage souffle de l'air frais et le symbole  s'affiche sur l'écran LED.
2. Appuyez sur la touche . Le chauffage soufflant mural souffle de l'air tiède et les symboles  et  s'affichent sur l'écran LED.
3. Appuyez à nouveau sur la touche . Le chauffage soufflant mural souffle de l'air chaud et les symboles  et  s'affichent sur l'écran LED.

3. Éteindre

1. Appuyez sur la touche  de la télécommande pour mettre le chauffage en veille.



NOTE :

Si vous éteignez l'appareil alors qu'il est chaud, le ventilateur continue de fonctionner pendant environ 30 secondes. Le symbole de ventilateur clignote pendant ce temps.

2. Placez l'interrupteur Marche/Arrêt en position [O] pour éteindre le chauffage soufflant.
3. Débranchez le chauffage de l'alimentation.

4. Minuteur et programme hebdomadaire



Vous pouvez créer un minuteur unique (jusqu'à 8 heures) ou un programme hebdomadaire. Avec le programme hebdomadaire, vous pouvez créer un programme qui se répète chaque semaine, et déterminer quand le chauffage soufflant mural doit s'allumer et s'éteindre automatiquement.



NOTE :



Vous pouvez définir un minuteur ou un programme hebdomadaire. Vous ne pouvez pas utiliser les deux fonctions en même temps.

4.1 Régler l'heure et la date

- Appuyez sur la touche , puis réglez le jour de la semaine et l'heure à l'aide des touches  et .

Jour de la semaine :



Appuyez sur la touche . Un "1" clignote à l'écran.

Appuyez plusieurs fois sur la touche  / touche  pour régler le jour de la semaine.
1 = Lundi, 2 = Mardi, 3= Mercredi [...], 7 = Dimanche

Appuyez sur la touche  pour confirmer vos saisies.

Heure :

Les chiffres "00" clignotent à l'écran.

Appuyez de manière répétée sur les touches  et  pour régler l'heure.

Appuyez sur la touche  pour confirmer vos saisies.



Minute :

Les chiffres 00 clignotent à l'écran.



Appuyez de manière répétée sur les touches  et  pour régler les minutes.

Appuyez sur la touche  pour confirmer vos saisies.

4.2 Programme hebdomadaire

- Après avoir réglé le jour de la semaine et l'heure, l'écran LED affiche "P1".
- Appuyez de façon répétée sur les touches  et  pour choisir un programme. Les programmes 1 à 5 sont pré-réglés. Dans le programme 6, vous pouvez définir vos propres jours et heures pour le programme hebdomadaire.

	Lundi	Mardi	Mercredi	Jeudi	Vendredi	Samedi	Dimanche
P1	8h00 – 17h00	8h00 – 17h00	8h00 – 17h00	8h00 – 17h00	8h00 – 17h00	08h00 - 17h00	08h00 – 17h00
P2	18h00 – 07h00	18h00 – 07h00	18h00 – 07h00	18h00 – 07h00	18h00 – 07h00	18h00 - 07h00	18h00 – 07h00
P3	8h00 – 17h00	8h00 – 17h00	8h00 – 17h00	8h00 – 17h00	8h00 – 17h00	Éteint	Éteint
P4	18h00 – 07h00	18h00 – 07h00	18h00 – 07h00	18h00 – 07h00	18h00 – 07h00	Éteint	Éteint
P5	Éteint	Éteint	Éteint	Éteint	Éteint	00h00 - 23h59	00h00 – 23h59







- Si vous souhaitez définir votre propre programme hebdomadaire, continuez à appuyer sur la touche  et la touche  jusqu'à ce que "P6" s'allume sur l'écran LED.

Le chiffre "1" clignote à l'écran.



NOTE :



L'écran affiche "1" pour lundi, "2" pour mardi, "3" pour mercredi, etc.

4. Appuyez sur la touche . Les chiffres "00" clignotent à l'écran.
5. Appuyez ensuite sur les touches  /  de façon répétée pour régler l'heure de démarrage. Appuyez sur la touche  pour confirmer votre saisie.
6. Les chiffres "00" clignotent à l'écran. Appuyez ensuite sur les touches  /  de façon répétée pour régler l'heure de démarrage. Appuyez sur la touche  pour confirmer votre saisie.
7. Répétez les étapes 5 et 6 jusqu'à ce que vous ayez créé un programme pour chaque jour de la semaine.





NOTE :





Vous ne pouvez créer qu'un programme par jour.

8. Appuyez huit fois sur la touche  pour terminer le programme hebdomadaire.
9. Appuyez sur la touche  pour abandonner les réglages.

4.3 Minuteur



1. Appuyez de manière répétée sur la touche  pour régler le minuteur par tranche de 1 heure. Le symbole  s'affiche sur l'écran LED. Une fois la durée du minuteur écoulée, le chauffage soufflant mural s'éteint automatiquement et se met en veille.

5. Régler la température

1. Appuyez sur la touche .
2. Appuyez de manière répétée sur les touches  et  pour régler la température de votre choix entre 18°C et 45°C.
3. Appuyez sur la touche  pour confirmer votre réglage.
4. Appuyez sur la touche  pour abandonner les réglages.

6. Vérification des fenêtres

Pendant la vérification des fenêtres, l'appareil vérifie la température ambiante. Si la température baisse de 3°C ou plus en une minute, l'appareil s'éteint automatiquement.

1. Appuyez sur la touche  pour activer le mode Vérification des fenêtres.
2. Appuyez à nouveau sur la touche  pour désactiver le mode Vérification des fenêtres.

Nettoyage

- Éteignez l'appareil et débranchez la fiche d'alimentation secteur. Laissez-le refroidir complètement.
- Nettoyez la surface avec un chiffon et un peu de produit nettoyant doux.
- Ne placez jamais l'appareil sous l'eau courante. Assurez-vous que l'eau ne pénètre pas à l'intérieur de l'appareil.
- N'utilisez aucun produit nettoyant corrosif, diluant chimique ou de l'essence.
- Nettoyez régulièrement les ouvertures de ventilation avec un aspirateur.
- Avant de réutiliser l'appareil, vérifiez que l'appareil n'est pas endommagé. Ne l'utilisez pas s'il est endommagé.

Protection contre la surchauffe

Le chauffage soufflant est protégé contre la surchauffe : un dispositif éteint automatiquement l'appareil en cas de surchauffe (par ex. si une fente d'aération est obstruée). Le cas échéant, débranchez la fiche d'alimentation secteur de la prise, attendez environ 30 secondes que l'appareil ait refroidi et retirez l'objet qui bloque les fentes d'aération. Ensuite, remettez le chauffage en marche comme décrit ci-avant. L'appareil doit alors fonctionner normalement. Si le problème persiste, contactez le service après-vente.

Remplacer la pile bouton dans la télécommande

1. Retournez la télécommande et ouvrez le compartiment à pile.
2. Retirez la pile bouton usagée.
3. Insérez une nouvelle pile bouton. Ce faisant, respectez les consignes de polarité indiquées au dos de la télécommande.
4. Remplacez le compartiment à pile dans la télécommande. Veillez à ce qu'il s'enclenche.

Caractéristiques techniques

Puissance absorbée	2000 W
Rating	230 V AC / 50 Hz
Classe de protection	
Alimentation de la télécommande	CR2025
Dimensions	42 x 16,5 x 11,5 cm
Poids	1,8 kg

PEARL GmbH | PEARL-Straße 1–3 | D-79426 Buggingen
Service commercial PEARL France : 0033 (0) 3 88 58 02 02
© REV2 – 26.10.2022 – CR/JvdH//TK