

Sehr geehrte Kundin, sehr geehrter Kunde,

vielen Dank für den Kauf dieser faltbaren Campingtoilette. So haben Sie auch beim Camping, Wandern oder auf Reisen eine hygienische Lösung parat, ganz ohne den Einsatz von Chemie. Die Campingtoilette nimmt zusammengefaltet wenig Platz im Gepäck ein. Und dank der Toilettenbeutel können die Ausscheidungen hygienisch entsorgt werden.

Bitte lesen Sie diese Bedienungsanleitung aufmerksam durch und beachten Sie die aufgeführten Hinweise und Tipps, damit Sie Ihre neue Campingtoilette optimal einsetzen können.

Lieferumfang

- Faltbare Campingtoilette
- 2 x 24 Toilettenbeutel
- Transporttasche
- Bedienungsanleitung

Optionales Zubehör

ZX-8640: 2er Set Camping Toilettenbeutel, auslaufsicher, 24 Stück, 22 Liter

Technische Daten

Traglast	bis 150 kg
Toilettenbeutel	22 l, wasserdicht
Korpus-Material	ABS
Maße	330 x 300 x 280 mm
Gewicht	750 g

Inbetriebnahme

1. Aufstellort wählen



ACHTUNG!

Ein falsch gewählter Aufstellort kann zu Schäden am Produkt oder Verletzungen der nutzenden Person führen.

Achten Sie bei der Wahl des Aufstellortes auf folgende Punkte:

- Der Untergrund sollte hart und eben sein. Auf weichem oder abfallendem Untergrund hat Ihre Campingtoilette keinen sicheren Stand.
- Es sollte schattig sein. Ihre Campingtoilette sollte nicht dauerhafter oder starker Sonneneinstrahlung ausgesetzt sein.

- Verwenden Sie das Gerät nicht auf Tatami-Matten oder Holzboden.
- Der Ort sollte zumindest teilweise witterungsgeschützt sein.

2. Campingtoilette aufklappen



ACHTUNG!

Passen Sie auf Ihre Finger auf, damit Sie sie sich nicht einklemmen.

1. Nehmen Sie Ihre Campingtoilette aus der Transporttasche.
2. Klappen Sie Deckel und Sitz vorsichtig nach hinten.

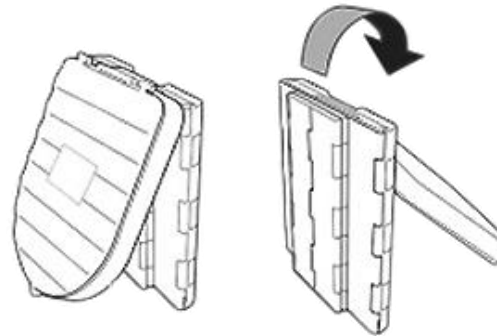

3. Ziehen Sie den Korpus vorsichtig nach vorne auseinander, bis die Paneele alle vollständig ausgeklappt sind.

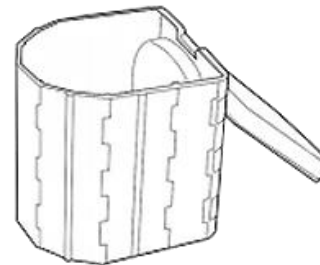
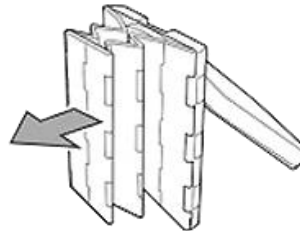

4. Klappen Sie den Boden nach unten. Richten Sie gegebenenfalls noch einmal die Paneele aus, so dass sie eng am Boden anliegen.

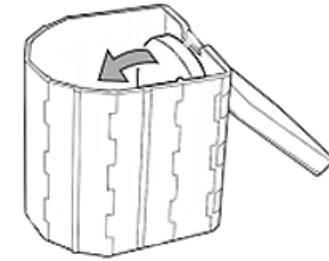

5. Setzen Sie den Toilettenbeutel ein. Die offenen Seiten sollten wie bei einem normalen Müllbeutel einige Zentimeter über den Korpusrand gestülpt werden.

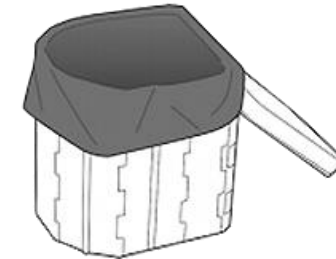

6. Klappen Sie den Sitz nach vorne, so dass er passend auf dem Korpus aufliegt. Der Deckel kann nun auch nach vorne geklappt werden.

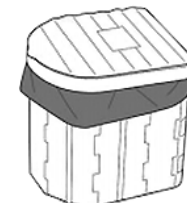
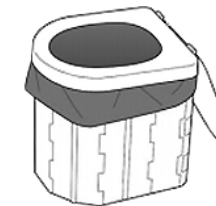

Verwendung



ACHTUNG!

Die maximale Traglast Ihrer Campingtoilette beträgt 150 kg. Personen mit einem Körpergewicht von über 150 kg dürfen diese Campingtoilette nicht benutzen.

1. Stellen Sie sicher, dass ein Toilettenbeutel eingelegt ist.
2. Klappen Sie den Deckel nach oben.
3. Setzen Sie sich auf den Sitz.
4. Klappen Sie nach dem Geschäft den Deckel herunter.

Beutel entsorgen

1. Klappen Sie Deckel und Sitz nach hinten.
2. Ziehen Sie die Enden des Toilettenbeutels nach oben und verknoten Sie sie.
3. Entsorgen Sie den gebrauchten Toilettenbeutel in der Restmülltonne.

Reinigung

Reinigen Sie Ihre Campingtoilette mit einem feuchten Tuch.



HINWEIS:

Das Verwenden von Reinigungs- oder Desinfektionsmitteln kann zu Verfärbungen und Materialschäden führen. Wurden diese dennoch verwendet, muss sofort mit einem feuchten Tuch nachgewischt werden.

Campingtoilette zusammenklappen

1. Klappen Sie den Deckel und Sitz nach hinten.
2. Klappen Sie den Boden nach oben.
3. Schieben Sie den Korpus vorsichtig zusammen. Gehen Sie exakt wie im Bild dargestellt vor.



4. Klappen Sie Sitz und Deckel nach vorne.
5. Verstauen Sie Ihre Campingtoilette in der Transporttasche.

Lagerung

Bewahren Sie Ihre Campingtoilette in der Transporttasche auf. Lagern Sie sie an einem trockenen, witterungsgeschützten Ort.



ACHTUNG!

Stellen oder legen Sie keine schweren Gegenstände auf Ihre Campingtoilette.

Sicherheitshinweise

- Diese Bedienungsanleitung dient dazu, Sie mit der Funktionsweise dieses Produktes vertraut zu machen. Bewahren Sie diese Anleitung daher gut auf, damit Sie jederzeit darauf zugreifen können.
- Ein Umbauen oder Verändern des Produktes beeinträchtigt die Produktsicherheit. Achtung Verletzungsgefahr!
- Führen Sie Reparaturen nie selbst aus!
- Achten Sie beim Aufklappen und Zusammenfallen darauf, Ihre Finger nicht einzuklemmen.
- Stellen Sie sich nicht auf Sitz oder Deckel. Dies könnte zu Schäden am Produkt führen. Sie könnten zudem stürzen.
- Neigen Sie sich beim Gebrauch nicht stark zu einer Seite, sondern verteilen Sie Ihr Gewicht gleichmäßig auf dem Produkt, Sturzgefahr.
- Verwenden Sie das Produkt nicht auf weichem oder abfallendem Untergrund. Das Produkt könnte sonst einstürzen.
- Heben Sie das Produkt nicht an, während eine andere Person darauf sitzt. Dies kann zu Schäden am Produkt und Verletzungen führen.
- Das Produkt darf nur von Personen mit bis zu 150 kg Körpergewicht verwendet werden. Wird das Produkt höherer Gewichtsbelastung ausgesetzt, kann dies zu Schäden am Produkt oder Verletzungen führen.
- Personen, die nicht still sitzen oder stehen können, sowie Kinder sollten das Produkt nur unter Aufsicht eines Erwachsenen bzw. Verantwortlichen verwenden.
- Kinder dürfen nicht mit dem Produkt spielen.
- Wenn Sie das Produkt bewegen, heben Sie es hoch. Ziehen Sie es nicht über den Boden, dieser könnte beschädigt werden.
- Halten Sie das Produkt fern von starker oder dauerhafter Sonneneinstrahlung. Das Produkt könnte sich verformen und beschädigt werden.
- Setzen Sie das Produkt nicht dauerhaft Wind und Regen aus. Das Produkt könnte sich verformen und beschädigt werden.

- Besprühen Sie das Produkt nicht mit Deodorant bzw. entfernen Sie die Deodorantspuren unverzüglich. Das Produkt könnte sich verfärben und das Material beschädigt werden.
- Lassen Sie Ihr Gewicht nicht abrupt auf das Produkt fallen. Dieses müsste sonst plötzlich das drei- bis vierfache des Körpergewichts tragen, was zu Schäden am Produkt und zu Verletzungen führen kann.
- Behandeln Sie das Produkt sorgfältig. Es kann durch Stöße, Schläge oder Fall aus bereits geringer Höhe beschädigt werden.
- Während Sie das Produkt lagern, sollten keine schweren Gegenstände darauf gelegt oder gestellt werden. Dies kann zu Verformungen oder Produktschäden führen.
- Halten Sie das Produkt fern von extremer Hitze.
- Tauchen Sie das Produkt niemals in andere Flüssigkeiten als Wasser.
- Überprüfen Sie das Produkt vor jeder Inbetriebnahme auf Beschädigungen. Wenn das Produkt sichtbare Schäden aufweist, darf das nicht benutzt werden.
- Bitte verwenden Sie das Produkt nur in seiner bestimmungsgemäßen Art und Weise. Eine anderweitige Verwendung führt eventuell zu Beschädigungen am Produkt oder in der Umgebung des Produktes.
- Technische Änderungen und Irrtümer vorbehalten!

Informationen und Antworten auf häufige Fragen (FAQs) zu vielen unserer Produkte sowie ggfs. aktualisierte Handbücher finden Sie auf der Internetseite:

www.semptec.com

Geben Sie dort im Suchfeld die Artikelnummer oder den Artikelnamen ein.

Chère cliente, cher client,

Nous vous remercions d'avoir choisi ces toilettes.
Afin d'utiliser au mieux votre nouveau produit, veuillez lire attentivement ce mode d'emploi et respecter les consignes et astuces suivantes.

Contenu

- Toilettes pliables
- 2x 24 sacs-poubelles
- Sac de transport
- Mode d'emploi

Accessoires en option, disponibles séparément sur www.pearl.fr :

ZX8640 : 24 sacs-poubelles 22 L pour toilettes de camping CT-100

Caractéristiques techniques

Charge supportée	Jusqu'à 150 kg
Sacs-poubelles	22 L, anti-fuites
Matériaux	ABS
Dimensions	330 x 300 x 280 mm
Poids	750 g

Mise en marche**1. Lieu d'installation****ATTENTION !**

Un lieu d'installation mal choisi peut endommager le produit ou blesser la personne qui l'utilise.

Lors du choix du lieu de montage, soyez attentif aux points suivants :

- Le sol doit être dur et plat. Les toilettes de camping ne sont pas stables sur un sol mou ou en pente.
- L'endroit doit être ombragé. Les toilettes de camping ne doivent pas être exposées au soleil de manière permanente ou intense.
- N'utilisez pas le produit sur des tatamis ou un sol en bois.
- Le lieu doit être au moins partiellement protégé des intempéries.

2. Dépliage**ATTENTION !**

Faites attention à ne pas vous coincer les doigts.

1. Sortez vos toilettes de camping de leur sac de transport.
2. Rabattez délicatement le couvercle et la lunette vers l'arrière.

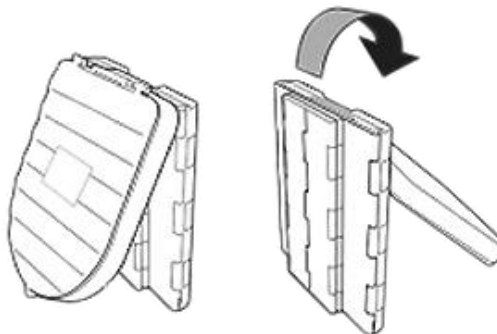

3. Tirez doucement le caisson vers l'avant jusqu'à ce que les panneaux soient tous complètement déployés.

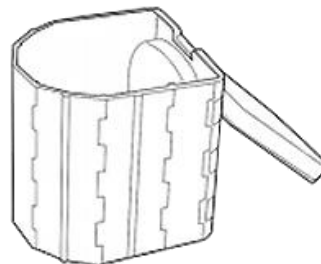
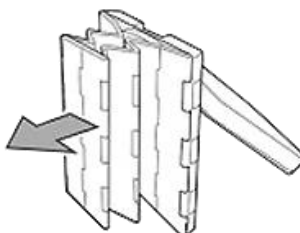

4. Rabattez le fond vers le bas. Si nécessaire, alignez à nouveau les panneaux de manière à ce qu'ils soient bien placés contre le sol.

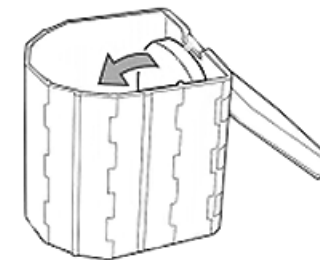

5. Insérez le sac hygiénique. Les côtés ouverts doivent être retournés sur quelques centimètres au-dessus du bord du corps, comme pour un sac-poubelle normal.

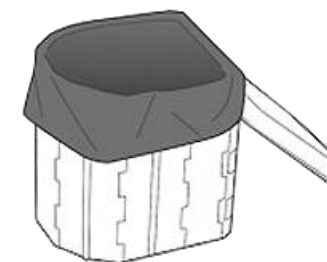

6. Rabattez la lunette vers l'avant de manière à ce qu'elle repose correctement sur le corps. Vous pouvez également rabattre le couvercle vers l'avant.

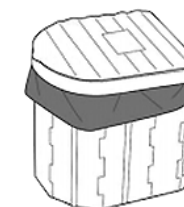
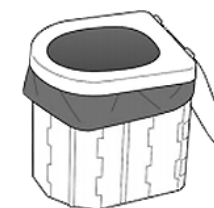

Utilisation**ATTENTION !**

La capacité maximale est de 150 kg. Les personnes pesant plus de 150 kg ne doivent pas utiliser ces toilettes de camping.

1. Assurez-vous qu'un sac-poubelle est inséré.
2. Rabattez le couvercle vers le haut.
3. Asseyez-vous sur la lunette.
4. Refermez le couvercle une fois que vous avez fini.

Jeter le sac

1. Rabattez le couvercle et la lunette vers l'arrière.
2. Tirez les extrémités du sac vers le haut et nouez-les.
3. Jetez le sac usagé dans le bac à déchets résiduels.

Nettoyage

Nettoyez le produit avec un chiffon humide.

**NOTE :**

L'utilisation de produits nettoyants ou désinfectants peut décolorer et endommager les matériaux. Si vous en utilisez malgré tout, essuyez immédiatement avec un chiffon humide.

Pliage

1. Rabattez le couvercle et la lunette vers l'arrière.
2. Rabattez le sol vers le haut.
3. Appuyez sur le corps avec précaution. Procédez exactement comme indiqué sur l'image.



4. Rabattez le siège et la lunette vers l'avant.
5. Rangez les toilettes de camping dans leur sac de transport.

Stockage

Rangez vos toilettes de camping dans leur sac de transport. Rangez-les dans un endroit sec et à l'abri des intempéries.

**ATTENTION !**

Ne placez pas d'objets lourds sur le produit.

Consignes de sécurité

- Ce mode d'emploi vous permet de vous familiariser avec le fonctionnement du produit. Conservez précieusement ce mode d'emploi afin de pouvoir le consulter en cas de besoin.
- Pour connaître les conditions de garantie, veuillez contacter votre revendeur. Veuillez également tenir compte des conditions générales de vente !
- Veillez à utiliser le produit uniquement comme indiqué dans la notice. Une mauvaise utilisation peut endommager le produit ou son environnement.
- Le démontage ou la modification du produit affecte sa sécurité. Attention : risque de blessures !
- Ne tentez jamais de réparer vous-même le produit !
- Veillez à ne pas vous coincer les doigts lorsque vous dépliez et repliez le produit.
- Ne vous tenez pas debout sur le siège ou le couvercle. Cela pourrait endommager le produit. Vous risquez également de tomber.
- Ne vous penchez pas fortement d'un côté lors de l'utilisation : répartissez votre poids uniformément sur le produit, sinon vous risquez de tomber.
- N'utilisez pas le produit sur une surface molle ou en pente. Le produit pourrait sinon s'effondrer.
- Ne soulevez pas le produit lorsqu'une autre personne est assise dessus. Cela peut endommager le produit et entraîner des blessures.
- Le produit ne peut être utilisé que par des personnes pesant jusqu'à 150 kg. Si le produit est soumis à un poids plus élevé, il peut être endommagé ou provoquer des blessures.
- Tenir hors de la portée et de la vue des enfants.
- Cet appareil n'est pas conçu pour être utilisé par des personnes (y compris les enfants) dont les capacités physiques, sensorielles ou mentales sont réduites, ou des personnes dénuées d'expérience ou de connaissance, sauf si elles ont pu bénéficier, par l'intermédiaire d'une personne responsable de leur sécurité, d'une surveillance ou d'instructions préalables concernant l'utilisation du produit.

- Soulevez le produit pour le déplacer. Ne le tirez pas sur le sol : vous risquez de l'endommager.
- Maintenez le produit à l'écart des rayons du soleil forts ou permanents. Le produit risque sinon de se déformer et d'être abîmé.
- N'exposez pas le produit à la pluie et au vent. Le produit risque sinon de se déformer et d'être abîmé.
- Ne vaporisez pas de déodorant sur le produit ou enlevez immédiatement les traces de déodorant. Le produit risque de se décolorer et le matériau d'être endommagé.
- Ne vous laissez pas tomber brutalement sur le produit. Celui-ci devra sinon supporter l'équivalent trois à quatre fois le poids de votre corps, ce qui peut endommager le produit et entraîner des blessures.
- Manipulez le produit avec précaution. Un coup, un choc, ou une chute, même de faible hauteur, peut l'endommager.
- Lorsque vous stockez le produit, ne posez pas d'objets lourds dessus. Cela risque de le déformer ou de l'endommager.
- N'exposez pas le produit à une chaleur extrême.
- Ne plongez jamais le produit dans un liquide autre que de l'eau.
- Avant chaque utilisation, vérifiez que le produit n'est pas endommagé. Si le produit présente des dommages visibles, le produit ne doit pas être utilisé.
- Aucune garantie ne pourra être appliquée en cas de mauvaise utilisation.
- Le fabricant décline toute responsabilité en cas de dégâts matériels ou dommages (physiques ou moraux) dus à une mauvaise utilisation et/ou au non-respect des consignes de sécurité.
- Sous réserve de modification et d'erreur !



ÉLÉMENTS
D'EMBALLAGE
+ NOTICES



FR
Pensez à
donner ou recycler.



Association



Magasin



Déchèterie

<https://quefairedemesdechets.fr>